

Xaxim – SC, 19 de Dezembro de 2.013

### SOLICITAÇÃO LICITAÇÃO

Solicitamos através desta, realização de Processo Licitatório de Empresa Especializada em Comercialização de Sêmen Bovino para Inseminação Artificial, conforme relatório em anexo para uso ao FUNDEAGRO – Fundo de Desenvolvimento Agropecuário de Xaxim - **MUNICIPIO DE XAXIM – SC.**

**Obrigatoriedade:**

- Exclusão de alguns Touros, para eliminar a consanguinidade do Rebanho Municipal.

Certo de vossa compreensão.

**DEPARTAMENTO DE COMPRAS**  
Rodrigo Morás

DESPESA 1	339030 <del>99</del> 40



Item	Descrição	Quantidade	Preço Máximo R\$	Valor TT R\$
1	Doses de sêmen bovino da raça Holandesa, com prova oficial não anterior a dezembro de 2013, com base americana (USDA, HA, INTERBULL) com habilidade transmissora predita (PTA) para leite igual ou superior a 1100 libras, PTA gordura igual ou superior a 40 libras, PTA proteína igual ou superior a 35 libras; composto de úbere igual ou superior a +1,15; composto de pernas e pés igual ou superior a + 1,95 Escore de células somáticas inferior a 2,95; vida produtiva superior a 4,0; força igual ou superior +1,20; dificuldade de parto do touro igual ou menor a 7%.	2.000	22,00	44.000,00

000002

**E que não sejam os seguintes touros:**

- 39HO 0600MAPEL WOOD COMMOTIN,
- 11HO 4515 KREGNOL TOP LUKE,
- 11HO 4781 JUNGE BELL WOOD SNOOPY,
- 11HO 6655 CARTERS CORNER BELAIR,
- 180HO 9620 JOINTIEF BESNE,
- 22HO 9602 BEACHLAWN GELPRO TOBEY,
- HO 541 ONOZ FOR,
- HO 489 LINTRIG,
- 11HO 6843 PARADISE SHELDON,
- 1 HO 5563 ROLLO,
- 7HO 7138 DIGGER,
- 7HO 7327 CATCH,
- 5HO 853 RISPOVAL,
- 11HO 8215 TESTIFY,
- 7HO 07730 PIANO,
- 11HO 7940 DEVOTED
- 11HO 6440 SILVESTER
- 11HO 8523 XTC
- 11HO8351 OPULENT
- 11HO8589 COMPLEX
- 11HO09604 DAGGER
- 11HO08893 FUTURESTAR
- 1HO09482 ARMSTRONG
- 1HO09184 - SPA

Item	Descrição	Quantidade	Preço Máximo R\$	Valor TT R\$
2	Doses de sêmen bovino da raça Holandesa, com prova oficial não anterior a dezembro de 2013, com base americana (USDA, HA, INTERBULL) com habilidade transmissora predita (PTA) para leite igual ou superior a 1000 libras; PTA proteína igual ou superior a 30 libras; PTA gordura igual ou superior a 30 libras; composto de úbere igual ou superior a +1,50; Escore de células somáticas inferior a 3,0; Vida produtiva igual ou superior a 2,5; Dificuldade de parto do touro igual ou menor a 8%.	2.000	20,00	40.000,00

**E que não sejam os seguintes touros:**

- 39HO 0600MAPEL WOOD COMMOTIN,
- 11HO 4515 KREGNOL TOP LUKE,
- 11HO 4781 JUNGE BELL WOOD SNOOPY,
- 11HO 6655 CARTERS CORNER BELAIR,
- 180HO 9620 JOINTIEF BESNE,
- 22HO 9602 BEACHLAWN GELPRO TOBEY,
- HO 541 ONOZ FOR,
- HO 489 LINTRIG,



11HO 6843 PARADISE SHELDON,  
 1 HO 5563 ROLLO,  
 7HO 7138 DIGGER,  
 7HO 7327 CATCH,  
 5HO 853 RISPOVAL,  
 11HO 8215 TESTIFY,  
 7HO 07730 PIANO,  
 11HO 7940 DEVOTED  
 11HO 6440 SILVESTER  
 11HO 8523 XTC  
 11HO8351 OPULENT  
 11HO8589 COMPLEX  
 11HO09604 DAGGER  
 11HO08893 FUTURESTAR  
 1HO09482 ARMSTRONG  
 1HO09184 - SPA

000003

Item	Descrição	Quantidade	Preço Máximo R\$	Valor TT R\$
3	Doses de sêmen bovino da raça Jersey, importado e provado com prova não anterior a dezembro de 2013, com base americana (USDA, HA , INTERBUL), com as seguintes características: - PTA leite igual ou superior a 700 libras; PTA Proteína superior a 35 libras; porcentagem de proteína superior a 0%; PTA Gordura superior a 50 libras; porcentagem de gordura superior a 0%; com confiabilidade de prova para produção superior a 90%, vida produtiva superior a + 3,0, SCS inferior a 2,85; composto de úbere superior a + 3,0.	1.500	17,00	25.500,00

**E que não sejam os seguintes touros:**

71JE 0164 VALLEYSTREAN BONUS,  
 7J 478 WFL M BERETTA,  
 1JE 0656 PRINCELAND BUTLER,  
 9J 173 BARBS MBSB COSMO,  
 7J 592 GREENRIDGE IMAGE,  
 7J 587 SUNNY DAY MONTANA PUTMAN,  
 7JE 0721 DEERVIEW LIBERTY,  
 122JE 517 DO RIGHT,  
 1JE 558 DEBOER,  
 1JE 524 AURORA,  
 7JE 745 ACOORD,  
 122JE 5181 SABER  
 11JE 0816 ZIRCON  
 011JE00798 SUNNY  
 203 JE 00936 PRAETORIAN  
 1JE00619 AHLEM  
 200JE00015 RED BARON

Item	Descrição	Quantidade	Preço Máximo R\$	Valor TT R\$
4	Doses de sêmen bovino da raça Jersey, importado e provado com prova não anterior a dezembro de 2013, com base americana (USDA, HA , INTERBUL), com as seguintes características: - PTA Leite igual ou superior a 700 libras; PTA proteína superior a 25 libras; porcentagem de proteína superior a 0%; PTA gordura superior a 25 libras; porcentagem de gordura superior a 0%; Escore de células somáticas inferior a 3,00; Composto de úbere igual ou superior a +2,00; Vida produtiva superior a 3,0.	1.500	18,00	27.000,00

**E que não sejam os seguintes touros:**

71JE 0164 VALLEYSTREAN BONUS,  
7J 478 WFL M BERETTA,  
1JE 0656 PRINCELAND BUTLER,  
9J 173 BARBS MBSB COSMO,  
7J 592 GREENRIDGE IMAGE,  
7J 587 SUNNY DAY MONTANA PUTMAN,  
7JE 0721 DEERVIEW LIBERTY,  
122JE 517 DO RIGHT,  
1JE 558 DEBOER,  
1JE 524 AURORA,  
7JE 745 ACOORD,  
122JE 5181 SABER  
11JE 0816 ZIRCON  
011JE00798 SUNNY  
203 JE 00936 PRAETORIAN  
1JE00619 AHLEM  
200JE00015 RED BARON

000004

Item	Descrição	Quantidade	Preço Máximo R\$	Valor TT R\$
5	Doses de sêmen bovino da raça Red Angus ou Aberdeen Angus, com prova na American Angus Association não inferior a maio de 2013, com PTA para facilidade de parto (FPD) acima de 10.	2.000	17,00	34.000,00

**E que não seja os seguintes touros:**

200AR00309 TOUCH DOWN

Item	Descrição	Quantidade	Preço Máximo R\$	Valor TT R\$
6	Doses de sêmen bovino da raça Gir Leiteiro em que o touro tenha o pai provado no programa nacional de melhoramento do Gir Leiteiro da EMBRAPA, e que a mãe apresente uma lactação igual ou superior a 7500kg. GL 015 GAMETA TE DA CAL GL 016 PLANALTO TE DA CAL 11 GL 81 APACHE GL0001 FANTASMA	500	17,00	8.500,00

Item	Descrição	Quantidade	Preço Máximo R\$	Valor TT R\$
7	Doses de sêmem bovino da raça Simental leiteiro com prova no país de origem, que não sejam os seguintes touros: BALISTEX (CIDASC) 11SM16 ÍCARO	500	17,00	8.500,00
<b>TOTAL R\$</b>		<b>10.000</b>		<b>187.500,00</b>

ESTADO DE SANTA CATARINA  
FUNDO MUNICIPAL DE DESENV. AGROPECUARIO DE XAXIM

Folha: 1/4

CNPJ: 82.854.670/0001-30  
Rua Rui Barbosa, 347  
C.E.P.: 89825-000 - Xaxim - SC

000005

**SOLICITAÇÃO DE ABERTURA DE LICITAÇÃO**

Excelentíssimo(a) Prefeito Municipal em Exercício

No uso das atribuições de meu cargo, venho respeitosamente requerer que Vossa Excelência autorize a abertura de procedimento licitatório conforme especificações relacionadas abaixo. A existência de recursos orçamentários foi confirmada pelo parecer contábil expedido pelo setor de contabilidade, estando tudo de acordo com a legislação em vigor.

**OBJETO DA LICITAÇÃO:** Aquisição de doses de sêmen bovino para inseminação artificial do rebanho dos agricultores do município de Xaxim

**Processo Adm. nº:** 12/2014 **Modalidade:** PREGÃO PRESENCIAL  
**Forma de Julgamento:** MENOR PREÇO POR ITEM  
**Forma Pgto. / Reajuste:** Conforme cronograma financeiro / Não há  
**Prazo Entrega/Exec.:** Cinco dias  
**Local de Entrega:** Secretaria Municipal da Agricultura - Rua Dez de Novembro, 1030 - Centro  
**Urgência:** Sim  
**Vigência:** 31 de dezembro de 2014  
**Observações:**

**Convidados:**

**DOTAÇÕES QUE SERÃO UTILIZADAS:**

Despesa	Código da Dotação	Descrição da Dotação	Compl. do Elemento	Valor Previsto
1	18.01.2.040.3.3.90.00.00.00.00.00	Manutenção do Fundo de Desenvolvimento Agropec	3.3.90.30.40.00.00.00	187.500,00
<b>Total previsto:</b>				187.500,00

**ITENS:**

Item	Quantidade	Unid.	Descrição	Preço Unit. Máximo	Total Previsto
1	2000,000	DOS	Doses de sêmen bovino da raça Holandesa, com prova oficial não anterior a dezembro de 2013, com base americana (USDA, HA, INTERBULL) com habilidade transmissora predita (PTA) para leite igual ou superior a 1100 libras, PTA gordura igual ou superior a 40 libras, PTA proteína igual ou superior a 35 libras; composto de úbere igual ou superior a +1,15; composto de pernas e pés igual ou superior a + 1,95 Escore de células somáticas inferior a 2,95; vida produtiva superior a 4,0; força igual ou superior +1,20; dificuldade de parto do touro igual ou menor a 7%.  E que não sejam os seguintes touros: 39HO 0600MAPEL WOOD COMMOTIN, 11HO 4515 KREGNOL TOP LUKE, 11HO 4781 JUNGE BELL WOOD SNOOPY, 11HO 6655 CARTERS CORNER BELAIR, 180HO 9620 JOINTIEF BESNE, 22HO 9602 BEACHLAWN GELPRO TOBEY, HO 541 ONOZ FOR, HO 489 LINTRIG, 11HO 6843 PARADISE SHELDON, 1 HO 5563	22,0000	44.000,00

Xaxim, 15 de Janeiro de 2014.

  
ALFEU JOSÉ MATTIELLO  
Responsável pelo Setor Compras



**ESTADO DE SANTA CATARINA**  
**FUNDO MUNICIPAL DE DESENV. AGROPECUARIO DE XAXIM**

Folha: 2/4

CNPJ: 82.854.670/0001-30  
 Rua Rui Barbosa, 347  
 C.E.P.: 89825-000 - Xaxim - SC

000006

**SOLICITAÇÃO DE ABERTURA DE LICITAÇÃO**

Item	Quantidade	Unid.	Descrição	Preço Unit. Máximo	Total Previsto
2	2000,000	un	<p>ROLLO,                      7HO 7138 DIGGER,                      7HO 7327 CATCH,                      5HO 853 RISPOVAL,                      11HO 8215 TESTIFY,                      7HO 07730 PIANO,                      11HO 7940 DEVOTED                      11HO 6440 SILVESTER                      11HO 8523 XTC                      11HO8351 OPULENT                      11HO8589 COMPLEX                      11HO09604 DAGGER                      11HO08893 FUTURESTAR                      1HO09482 ARMSTRONG                      1HO09184 - SPA (100945)</p> <p>Doses de sêmen bovino da raça Holandesa, com prova oficial não anterior a dezembro de 2013, com base americana (USDA, HA, INTERBULL) com habilidade transmissora predita (PTA) para leite igual ou superior a 1000 libras; PTA proteína igual ou superior a 30 libras; PTA gordura igual ou superior a 25 libras; composto de úbere igual ou superior a +1,40; Escore de células somáticas inferior a 3,0; Vida produtiva igual ou superior a 2,3; Dificuldade de parto do touro igual ou menor a 8%.</p> <p>E que não sejam os seguintes touros:                      39HO 0600MAPEL WOOD COMMOTIN,                      11HO 4515 KREGNOL TOP LUKE,</p> <p>11HO 4781 JUNGE BELL WOOD SNOOPY,                      11HO 6655 CARTERS CORNER BELAIR,                      180HO 9620 JOINTIEF BESNE,                      22HO 9602 BEACHLAWN GELPRO TOBEY,                      HO 541 ONOZ FOR,                      HO 489 LINTRIG,                      11HO 6843 PARADISE SHELDON,                      1 HO 5563 ROLLO,                      7HO 7138 DIGGER,                      7HO 7327 CATCH,                      5HO 853 RISPOVAL,                      11HO 8215 TESTIFY,</p> <p>7HO 07730 PIANO,                      11HO 7940 DEVOTED                      11HO 6440 SILVESTER                      11HO 8523 XTC                      11HO8351 OPULENT                      11HO8589 COMPLEX                      11HO09604 DAGGER                      11HO08893 FUTURESTAR                      1HO09482 ARMSTRONG                      1HO09184 - SPA (100949)</p>	20,0000	40.000,00
3	1500,000	DOS	<p>Doses de sêmen bovino da raça Jersey, importado e provado com prova não anterior a dezembro de 2013, com base americana (USDA, HA, INTERBULL), com as seguintes características: - PTA leite igual ou superior a 700 libras; PTA Proteína superior a 35 libras; porcentagem de proteína superior a 0%; PTA Gordura superior a 50 libras; porcentagem de gordura superior a 0%; com confiabilidade de prova para produção superior a 90%, vida produtiva superior a + 3,0, SCS inferior a 2,85; composto de úbere superior a + 3,0.</p> <p>E que não sejam os seguintes touros:                      71JE 0164 VALLEYSTREAN BONUS,                      7J 478</p>	17,0000	25.500,00

Xaxim, 15 de Janeiro de 2014.



ALFEU JOSÉ MATTIELLO  
 Responsável pelo Setor Compras



**ESTADO DE SANTA CATARINA**  
**FUNDO MUNICIPAL DE DESENV. AGROPECUARIO DE XAXIM**

Folha: 3/4

CNPJ: 82.854.670/0001-30  
 Rua Rui Barbosa, 347  
 C.E.P.: 89825-000 - Xaxim - SC

000007

**SOLICITAÇÃO DE ABERTURA DE LICITAÇÃO**

Item	Quantidade	Unid.	Descrição	Preço Unit. Máximo	Total Previsto
			WFL M BERETTA, 1JE 0656 PRINCELAND BUTLER, 9J 173 BARBS MBSB COSMO, 7J 592 GREENRIDGE IMAGE, 7J 587 SUNNY DAY MONTANA PUTMAN, 7JE 0721 DEERVIEW LIBERTY, 122JE 517 DO RIGHT, 1JE 558 DEBOER, 1JE 524 AURORA, 7JE 745 ACOORD, 122JE 5181 SABER 11JE 0816 ZIRCON 011JE00798 SUNNY		
			203 JE 00936 PRAETORIAN 1JE00619 AHLEM 200JE00015 RED BARON (100950)		
4	1500,000	DOS	Doses de sêmen bovino da raça Jersey, importado e provado com prova não anterior a dezembro de 2013, com base americana (USDA, HA , INTERBUL), com as seguintes características: - PTA Leite igual ou superior a 700 libras; PTA proteína superior a 25 libras; porcentagem de proteína superior a 0%; PTA gordura superior a 25 libras; porcentagem de gordura superior a 0%; Escore de células somáticas inferior a 3,00; Composto de úbere igual ou superior a +2,00; Vida produtiva superior a 3,0.  E que não sejam os seguintes touros: 71JE 0164 VALLEYSTREAN BONUS, 7J 478 WFL M BERETTA, 1JE 0656 PRINCELAND BUTLER, 9J 173 BARBS MBSB COSMO, 7J 592 GREENRIDGE IMAGE, 7J 587 SUNNY DAY MONTANA PUTMAN, 7JE 0721 DEERVIEW LIBERTY, 122JE 517 DO RIGHT, 1JE 558 DEBOER, 1JE 524 AURORA, 7JE 745 ACOORD, 122JE 5181 SABER 11JE 0816 ZIRCON 011JE00798 SUNNY 203 JE 00936 PRAETORIAN 1JE00619 AHLEM 200JE00015 RED BARON (100951)	18,0000	27.000,00
5	2000,000	DOS	Doses de sêmen bovino da raça Red Angus ou Aberdeen Angus, Doses de sêmen bovino da raça Red Angus ou Aberdeen Angus, com prova na American Angus Association não inferior a maio de 2013, com PTA para facilidade de parto (FPD) acima de 10.  E que não seja os seguintes touros: 200AR00309 TOUCH DOWN (100952)	17,0000	34.000,00
6	500,000	DOS	Doses de sêmen bovino da raça Gir Leiteiro em que o touro tenha o pai provado no programa nacional de melhoramento do Gir Leiteiro da EMBRAPA, e que a mãe apresente uma lactação igual ou superior a 7500kg. E que não sejam os seguintes touros: GL 015 Gameta TE DAL CAL, GL 016 PLANALTO TE DAL CAL, 11 GL 81 APACHE E GL0001 FANTASMA GL 015 GAMETA TE DA CAL GL 016 PLANALTO TE DA CAL 11 GL 81 APACHE GL0001 FANTASMA (100953)	17,0000	8.500,00

Xaxim, 15 de Janeiro de 2014.



ALFEU JOSÉ MATTIELLO  
 Responsável pelo Setor Compras

ESTADO DE SANTA CATARINA  
FUNDO MUNICIPAL DE DESENV. AGROPECUARIO DE XAXIM

Folha: 4/4

CNPJ: 82.854.670/0001-30  
Rua Rui Barbosa, 347  
C.E.P.: 89825-000 - Xaxim - SC

000008

**SOLICITAÇÃO DE ABERTURA DE LICITAÇÃO**

Item	Quantidade	Unid.	Descrição	Preço Unit. Máximo	Total Previsto
7	500,000	DOS	Doses de sêmem bovino da raça Simental leiteiro com prova no pais de origem, que não sejam os seguintes touros: BALISTEX (CIDASC) 11SM16 ÍCARO (100954)	17,0000	8.500,00
<b>Total Geral -----&gt;</b>				128,0000	187.500,00

Xaxim, 15 de Janeiro de 2014.



ALFEU JOSÉ MATTIELLO  
Responsável pelo Setor Compras

**ESTADO DE SANTA CATARINA**  
**FUNDO MUNICIPAL DE DESENV. AGROPECUARIO DE XAXIM**

Folha: 1/1

CNPJ: 82.854.670/0001-30  
Rua Rui Barbosa, 347  
C.E.P.: 89825-000 - Xaxim - SC

000009

**PARECER CONTÁBIL**

Em atenção a solicitação do setor de compras e licitações para verificar a existência de recursos orçamentários para assegurar o pagamento das obrigações decorrentes do objeto especificado abaixo, certifico que:

- HÁ recursos orçamentários para pagamento das obrigações conforme dotação(ões) especificada(s) abaixo;
- NÃO HÁ recursos orçamentários para pagamento das obrigações;
- Despesas Extra Orçamentárias.

**DADOS DO PROCESSO ADMINISTRATIVO:**

Nr. Processo Adm. / Ano:	12/2014
Data do Processo Adm.:	15/01/2014
Modalidade:	PREGÃO PRESENCIAL
Objeto do Processo Adm.:	Aquisição de doses de sêmen bovino para inseminação artificial do rebanho dos agricultores do município de Xaxim

**RECURSOS ORÇAMENTÁRIOS**

Cod.Red.	Un.Orç.	Proj./Ativ.	Elemento Despesa	Compl.do Elemento	Saldo Disponível	Valor Previsto
1	18.01	2.040	3.3.90.00.00.00.00.00	3.3.90.30.40.00.00.00	831.724,00	187.500,00
					<b>Total Previsto:</b>	<b>187.500,00</b>

Xaxim, Em 15.01.14

  
Assinatura do Responsável

ESTADO DE SANTA CATARINA  
FUNDO MUNICIPAL DE DESENV. AGROPECUARIO DE XAXIM

Folha: 1/1

CNPJ: 82.854.670/0001-30  
Rua Rui Barbosa, 347  
C.E.P.: 89825-000 - Xaxim - SC

000010

**AUTORIZAÇÃO PARA ABERTURA DE PROCESSO ADMINISTRATIVO DE LICITAÇÃO**

O(a) Prefeito Municipal Em Exercício, LUIS FELIPE DINIZ FAGUNDES, no uso das atribuições que lhe confere a legislação em vigor, especialmente a Lei Nr. 8.666/93 e suas alterações legais, resolve:

01 - Autorizar a abertura do presente processo administrativo de licitação, assim identificado:

A - Processo Nr.: 12/2014  
B - Modalidade: PREGÃO PRESENCIAL  
C - Forma de Julgamento: MENOR PREÇO POR ITEM  
D - Forma Pgto./ Reajuste: Conforme cronograma financeiro / Não há  
E - Prazo Entrega/Exec.: Cinco dias  
F - Local de Entrega: Secretaria Municipal da Agricultura  
G - Urgência: Sim  
H - Vigência: 31 de dezembro de 2014  
I - Objeto da Licitação: Aquisição de doses de sêmen: bovino para inseminação artificial do rebanho dos agricultores do município de Xaxim

J - Observações:

K - Convidados:

02 - Indicação de Recursos - Dotação Orçamentária:

Despesa	Código da Dotação	Descrição da Dotação	Compl. do Elemento	Valor Previsto
1	18.01.2.040.3.3.90.00.00.00.00	Manutenção do Fundo de Desenvolvimento Agropecuári	3.3.90.30.40.00.00.00	187.500,00
		<b>Total Previsto -----&gt;</b>		187.500,00

Xaxim, 15 de Janeiro de 2014.



LUIS FELIPE DINIZ FAGUNDES  
Prefeito Municipal em Exercício



000011

**DECRETO Nº 678/2013**

**Designa Pregoeiro e compõe Equipe de Apoio, para atuarem em licitações na modalidade Pregão, no âmbito da Prefeitura de XAXIM - SC, e dá outras providências.**

**IDACIR ANTONIO ORSO**, Prefeito Municipal de Xaxim - SC, no uso de suas atribuições legais e nos termos da Lei Orgânica do Município, c/c o art. 3º, inciso IV da Lei Federal nº 10.520, de 17 de julho de 2002,

**DECRETA**

**Art. 1º** - Fica Designado para o exercício de 2014, para atuar como Pregoeiro em licitações na modalidade Pregão, no âmbito da Prefeitura de Xaxim - SC, a servidora Marinilse de Freitas Fin - CPF 045.104.769-90

**Parágrafo único** - Nas ausências e impedimentos do Pregoeiro titular, será o mesmo substituído pelo servidor Veridiana Inês Canova Busatta, CPF: 016.623.549-08 - (Membro da Equipe de Apoio a qual terá as mesmas atribuições e prerrogativas do titular.

**Art. 2º** - Ficam designados para atuarem como membros da Equipe de Apoio em licitações na modalidade Pregão, no âmbito da Prefeitura Xaxim, os servidores: Evandro Casa, CPF 898.443.359-49 - Secretário; Veridiana Inês Canova Busatta, CPF: 016.623.549-08 - Membro Titular; Catiane Geovane Curtarelli Soccol, CPF: 006.466.089-32 e Otavio João Skrzypczak, CPF 767.673.109-72. - Membros Suplentes.

**Parágrafo único** - Os membros da Equipe de Apoio que atuarão no certame serão, sempre, em um mínimo de 03 (três) integrantes.

**Art. 3º** - O Pregoeiro, ou seu substituto, fica autorizado a convocar, além dos membros da Equipe de Apoio, a depender da especificidade técnica do objeto ou da documentação apresentada, outros servidores da Prefeitura, técnicos da área, para auxiliar na análise das propostas e documentos.

**Art. 4º** Caberá ao pregoeiro e respectiva equipe de apoio, cuja atribuição inclui, dentre outras, o recebimento das propostas e lances, a análise de sua aceitabilidade e sua classificação, bem como a habilitação e a adjudicação do objeto do certame ao licitante vencedor, e deverá cumprir aos princípios gerais de direito público, em especial, as regras e determinações instituídas pela Lei nº 10.520, de 17.07.2002, consoante às alterações que lhe forem dadas e Lei Federal 8.666 de 12 de junho de 1993.

000012

**Art. 5º** O Pregoeiro e a respectiva Equipe de apoio, servidores especificados neste Decreto, desempenharão as atribuições, concomitantemente com as de seus respectivos cargos, durante o ano de 2013. , não serão remunerados pelo exercício das respectivas funções, sendo os serviços considerados como relevantes ao interesse público.

**Art. 6º** O mandato do Pregoeiro e Equipe de Apoio será até 31 de dezembro de 2013, sendo vedada à recondução na sua totalidade no período subsequente.

**Art. 7º** Este Decreto entra em vigor na data de sua publicação.

**Art. 8º** Revogam-se as disposições em contrário.

Gabinete do Prefeito aos 30 dias do mês de dezembro de 2013.

  
Idacir Antonio Orso  
Prefeito Municipal

  
Registrado e publicado na data supra.

Fabio José Dal Magro  
Procurador Geral do Município.



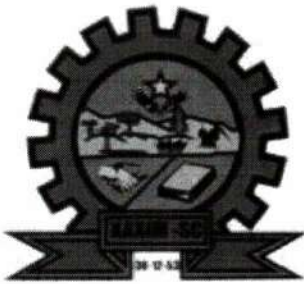

ESTADO DE SANTA CATARINA  
MUNICIPIO DE XAXIM  
Rua Rui Barbosa n. 347 Fone: 3353-8200  
CEP: 89825-000 XAXIM – CNPJ: 82.854.670/0001-30

000013

**PROCESSO LICITATÓRIO n° 012/2014  
PREGÃO n° 007/2014 - TIPO PRESENCIAL**

**1. PREÂMBULO**

O Município de Xaxim SC, através de seu Prefeito Municipal em exercício, torna público que, de acordo com a Lei Federal n° 10.520 de 17 de julho de 2002 e subsidiariamente a Lei n° 8.666/93, Lei Complementar 123/06, e suas alterações, Decreto Municipal n° 678/2013, e demais legislações aplicáveis, realizará processo licitatório na modalidade **Pregão Presencial**, do tipo **Menor Preço por item**, destinado ao FUNDO DE DESENV. AGROPECUÁRIO, nas condições fixadas neste edital e seus anexos, conforme segue:

**2. OBJETO**

2.1. Constitui-se objeto da presente licitação a aquisição de doses de sêmen bovino para inseminação artificial do rebanho dos agricultores do município de Xaxim.

2.2 - O valor máximo não poderá ultrapassar os valores dispostos no anexo I deste edital.

**3. CONDIÇÕES PARA PARTICIPAÇÃO**

- 3.1. Poderão participar do processo os interessados que atenderem a todas as exigências contidas neste Edital e seus anexos.
- 3.2. Estarão impedidos de participar de qualquer fase do processo interessados que se enquadrem em uma ou mais das situações a seguir:
  - 3.2.1. Não contemplem em seu objeto social o objeto ora licitado;
  - 3.2.2. Estejam constituídos sob a forma de consórcio;
  - 3.2.3. Estejam cumprindo penalidade imposta por qualquer órgão da Administração Pública motivada pelas hipóteses previstas no artigo 88 da Lei n° 8.666/93;
  - 3.2.4. Sejam declaradas inidôneas em qualquer esfera de Governo;
  - 3.2.5. O disposto no art. 9º da Lei n.º 8.666/93 e alterações;
  - 3.2.6. Estejam em situação irregular perante as Fazendas: União, Federal, Estadual, INSS e FGTS;
  - 3.2.7. Tenham em seu quadro, empregados menores de 18 (dezoito) anos efetuando trabalho noturno, perigoso ou insalubre ou, ainda, empregados com idade inferior a 16 (dezesseis) anos, efetuando qualquer trabalho, salvo na condição de aprendiz, a partir de 14 (quatorze) anos;
- 3.3. A simples participação na presente licitação implica na aceitação irretratável de todas as normas do Edital.

**4. REGULAMENTO OPERACIONAL DO CERTAME**

- 4.1. O certame será conduzido pelo Pregoeiro, que terá, em especial, as seguintes atribuições:
  - 4.1.1. Acompanhar os trabalhos da equipe de apoio;
  - 4.1.2. Responder as questões formuladas pelos fornecedores, relativas ao certame;
  - 4.1.3. Abrir as propostas de preços;

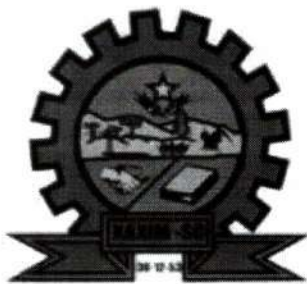

ESTADO DE SANTA CATARINA  
MUNICIPIO DE XAXIM  
Rua Rui Barbosa n. 347 Fone: 3353-8200  
CEP: 89825-000 XAXIM – CNPJ: 82.854.670/0001-30

000014

- 4.1.4. Analisar a aceitabilidade das propostas;
- 4.1.5. Desclassificar propostas indicando os motivos;
- 4.1.6. Conduzir os procedimentos relativos aos lances e à escolha da proposta do lance de menor preço;
- 4.1.7. Verificar a habilitação do proponente classificado em primeiro lugar;
- 4.1.8. Declarar o vencedor;
- 4.1.9. Receber, examinar e decidir sobre a pertinência dos recursos;
- 4.1.10. Elaborar a ata da sessão;
- 4.1.11. Encaminhar o processo à autoridade superior para homologar e autorizar a contratação;
- 4.1.12. Convocar o vencedor para assinar o contrato ou retirar o instrumento equivalente no prazo estabelecido;
- 4.1.13. Abrir processo administrativo para apuração de irregularidade visando à aplicação de penalidades previstas na legislação.

## **5. APRESENTAÇÃO E ENTREGA DOS ENVELOPES**

5.1. Os envelopes “Proposta de Preços” e “Documentação de Habilitação” deverão ser indevassáveis, fechados e entregues ao **Setor de Protocolo**, conforme endereço, dia e horário especificados abaixo:

**5.1.1. Os envelopes n. 01 - Proposta e n. 02 - Habilitação deverão ser Protocolados no Setor de Protocolo (recepção) do Município, à Rua Rui Barbosa, nº 347, Centro, na cidade de Xaxim, SC, a partir das 08h00min até às 08h45min horas do dia 30 de janeiro de 2014.**

5.2. Se decidirem entregar os envelopes no próprio dia da abertura, os Proponentes deverão comparecer na Prefeitura Municipal de Xaxim, com a necessária antecedência em relação ao prazo indicado no subitem 5.1.1, não se aceitando justificativas de atraso na entrega dos envelopes devido a problemas de trânsito, fila no Setor de Protocolo, autenticação de documentos ou de qualquer outra natureza.

5.3. Os envelopes deverão ainda indicar em sua parte externa e frontal os seguintes dizeres:

PREFEITURA DO MUNICIPIO DE XAXIM  
FUNDO DE DESENV. AGROPECUÁRIO  
PREGÃO PRESENCIAL Nº 007/2014  
ENVELOPE Nº 01 - PROPOSTA DE PREÇOS  
RAZÃO SOCIAL DA PROPONENTE  
CNPJ DA PROPONENTE

PREFEITURA DO MUNICIPIO DE XAXIM  
FUNDO DE DESENV. AGROPECUÁRIO  
PREGÃO PRESENCIAL Nº 007/2014  
ENVELOPE Nº 2 - HABILITAÇÃO  
RAZÃO SOCIAL DA PROPONENTE  
CNPJ DA PROPONENTE

## **6. DA ABERTURA DA SESSÃO PÚBLICA:**



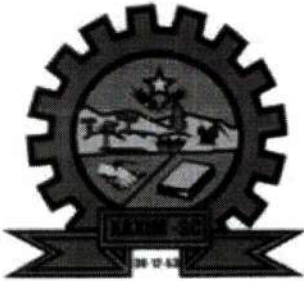

ESTADO DE SANTA CATARINA  
MUNICIPIO DE XAXIM  
Rua Rui Barbosa n. 347 Fone: 3353-8200  
CEP: 89825-000 XAXIM – CNPJ: 82.854.670/0001-30

000015

6.1. **A abertura da sessão pública para o credenciamento do representante legal da licitante e abertura dos envelopes e demais atos dar-se-á às 09h00min horas do dia 30 de janeiro 2014 na sala de Reuniões, localizado à Rua Rui Barbosa nº 347, Centro, na cidade de Xaxim SC segundo piso.**

## 7. DO CREDENCIAMENTO

7.1. No dia, hora e local designados para recebimento dos envelopes, cada empresa licitante far-se-á representar por seu titular, ou pessoa devidamente credenciada e somente estes poderão atuar na formulação de propostas e na prática dos demais atos inerentes ao certame. No ato da Sessão Pública serão efetivadas as devidas comprovações quanto à existência dos necessários poderes para a representação ou credenciamento através da apresentação dos documentos **em cópia autenticada**, os quais deverão ser entregues ao Pregoeiro **fora** dos envelopes, conforme abaixo:

### 7.1.1. Sócio e/ou Proprietário:

- a) Cópia da Carteira de Identidade ou documento equivalente;
- b) Ato Constitutivo, Estatuto ou Contrato Social em vigor, conforme o caso;
- c) Declarações constantes do item 7.2 e 7.3.
- d) Certificado de Registro Cadastral emitido pela Prefeitura Municipal de Xaxim, (cópia ou original).

### 7.1.2. Representante:

- a) Cópia da Carteira de Identidade ou documento equivalente;
- b) Procuração ou Carta de Credenciamento, conforme modelo do Anexo II, firmada pelo representante legal da empresa, nos termos do seu Ato Constitutivo, Estatuto ou Contrato Social;
- c) Ato Constitutivo, Estatuto ou Contrato Social, visando à comprovação da condição do titular para delegar poderes ao representante a ser credenciado;
- d) Certificado de Registro Cadastral emitido pela Prefeitura Municipal de Xaxim, (cópia ou original).
- e) Declarações constantes do item 7.2 e 7.3.

7.2. Declaração de que cumpre com os requisitos de habilitação, conforme o modelo do Anexo III;

7.3. Declaração de inexistência de fatos supervenientes impeditivos da qualificação, conforme o modelo do Anexo IV.

7.4. As **microempresas e empresas de pequeno porte** para se beneficiar da Lei Complementar nº 123, de 14 de dezembro de 2006, deverão apresentar juntamente com o Credenciamento:

I - Certidão Simplificada expedida pela Junta Comercial, com data de emissão não superior a 60 (sessenta) dias, da abertura das propostas.

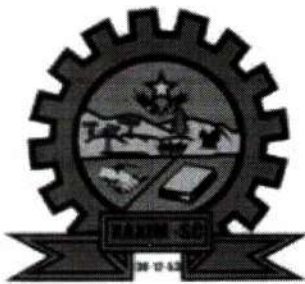

ESTADO DE SANTA CATARINA  
MUNICIPIO DE XAXIM  
Rua Rui Barbosa n. 347 Fone: 3353-8200  
CEP: 89825-000 XAXIM – CNPJ: 82.854.670/0001-30

000016

7.5. Os documentos relativos ao Credenciamento deverão ser apresentados ao Pregoeiro, no momento da licitação, em separado dos envelopes de documentação e proposta;

7.6. Ficam as empresas cientes de que somente participarão da fase de lances verbais aquelas que se encontrarem devidamente credenciadas nos termos dos subitens anteriores.

7.7. As empresas deverão fazer-se presentes através de pessoa devidamente credenciada conforme descrito no item 7.

7.8. É vedado a uma só pessoa física representar mais de uma empresa neste Pregão.

## 8. PROPOSTAS DE PREÇOS

8.1. As propostas de preços (envelope nº 01) deverão ser entregues preferencialmente em meio digital por programa fornecido pela Prefeitura (beta auto cotação) e impressas, em uma via, com suas páginas rubricadas, e a última assinada pelo representante legal da empresa, sem emendas, acréscimos, borrões, rasuras, ressalvas, entrelinhas ou omissões, salvo se, inequivocamente, tais falhas não acarretarem lesões ao direito dos demais licitantes, prejuízo à Administração ou não impedirem a exata compreensão de seu conteúdo, e deverão constar:

8.1.1. Razão social, endereço, telefone e o CNPJ da proponente;

8.1.2. Nome do titular ou do representante legalmente constituído com respectiva assinatura;

8.1.3. Data;

8.1.4. Marca, Preço unitário e total por item, grafado em algarismos, com duas casas decimais após a vírgula; em moeda brasileira corrente;

8.1.5. Para formulação da proposta os licitantes deverão observar com atenção que não serão aceitos Sêmen bovino provenientes dos touros conforme descritos no anexo I deste edital em cada item para eliminação da consanguinidade do rebanho municipal.

## 9. DA VALIDADE DA PROPOSTA

9.1. As propostas apresentadas terão validade de 60 (sessenta) dias, contados a partir da data de seu envio, de acordo com art. 6º da Lei nº 10.520/2002;

9.2. Os prazos de validade da proposta apresentados que, porventura, diverjam do determinado no subitem 9.1 serão desconsiderados, prevalecendo o prazo previsto no subitem acima.

## 10. DA HABILITAÇÃO

### 10.1 Habilitação Jurídica;

10.1.1 Cópia autenticada por tabelião ou funcionário Público neste caso com antecedência da abertura, do Contrato Social e Alterações posteriores, ou Cópia da última Alteração Consolidada (desde que conste o objeto social do contrato) registrados na Junta Comercial do Estado ou Registro Comercial para empresa individual e no caso de Sociedade por Ações o Ato Constitutivo acompanhado da Ata da Assembléia que elegeu a diretoria em exercício;

10.1.2 Declaração de não empregabilidade de menores. (modelo em anexo)

10.1.3 Declaração de não Parentesco. (modelo em anexo)



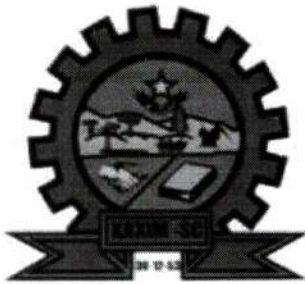

ESTADO DE SANTA CATARINA  
MUNICIPIO DE XAXIM  
Rua Rui Barbosa n. 347 Fone: 3353-8200  
CEP: 89825-000 XAXIM – CNPJ: 82.854.670/0001-30

000017

10.1.4 Prova de Inscrição no Cadastro de Contribuintes Estadual ou Municipal, relativo ao domicílio ou sede do licitante, pertinente ao seu ramo de atividade e compatível com o objeto contratual.

### 10.2 Habilitação Fiscal;

- 10.2.1 Prova de inscrição no Cadastro Nacional de Pessoa Jurídica (CNPJ), com data de emissão não inferior a 12 (doze) meses.
- 10.2.2 Prova de Regularidade com a Fazenda Municipal de origem da empresa;
- 10.2.3 Prova de Regularidade com a Fazenda Estadual;
- 10.2.4 Prova de Regularidade com a Secretaria da Receita Federal e a Dívida Ativa da União;
- 10.2.5 Prova de Regularidade com INSS;
- 10.2.6 Prova de Regularidade com FGTS;
- 10.2.7 Certidão Negativa de Débitos Trabalhistas (CNDT).

### 10.3 Habilitação financeira;

- 10.3.1 Declaração de Falência e Concordata.

### 10.4 NOTAS REFERENTE AOS DOCUMENTOS EXIGIDOS NESTE EDITAL:

- a) Caso o licitante tenha apresentado o Contrato Social no credenciamento, o mesmo fica dispensado do referido documento no envelope de habilitação;
- b) De acordo com o Art. 43 da Lei Complementar nº 123/06, de 14 de dezembro de 2006, As **microempresas e empresas de pequeno porte** por ocasião da participação no processo licitatório, deverão apresentar toda a documentação exigida para efeito de comprovação de regularidade fiscal, mesmo que esta apresente alguma restrição;
- c) As certidões negativas que não possuírem prazo de validade serão consideradas válidas até 60 (sessenta) dias da data de emissão;
- d) Todas as fotocópias deverão estar autenticadas por tabelião ou Funcionário Público, inclusive o contrato social, exceto as negativas e certidão de falência e concordata extraídas pela Internet, e o contrato social registrado na Junta comercial com autenticidade não superior a 12 meses da data de abertura deste certame;
- e) No dia marcado para a abertura da licitação não serão autenticados documentos, para os licitantes que decidirem por autenticar suas fotocópias por funcionário público desta municipalidade os mesmos deverão comparecer até 17h00min do dia anterior ao marcado para a abertura da licitação no endereço supra citado.
- f) Todos os documentos de Habilitação deverão ser inseridos no envelope 02; preferencialmente dispostos ordenadamente;
- g) Para efetuar o cadastro e obter o Certificado de Registro Cadastral (CRC), junto ao setor de cadastros, poderá o licitante enviar os documentos necessários dispostos no site

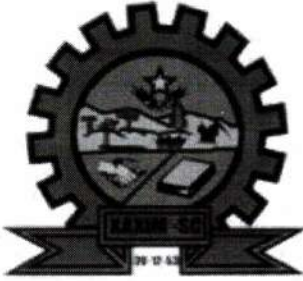

ESTADO DE SANTA CATARINA  
MUNICIPIO DE XAXIM  
Rua Rui Barbosa n. 347 Fone: 3353-8200  
CEP: 89825-000 XAXIM – CNPJ: 82.854.670/0001-30

000018

[www.xaxim.sc.gov.br](http://www.xaxim.sc.gov.br) por e-mail no endereço eletrônico [comprasnf2013@xaxim.sc.gov.br](mailto:comprasnf2013@xaxim.sc.gov.br) , por correios ou ainda pessoalmente no endereço supra.

## 11. SESSÃO DO PREGÃO

11.1. Após o encerramento do credenciamento e identificação dos representantes das empresas proponentes, o Pregoeiro declarará aberta à sessão do PREGÃO, oportunidade em que não mais aceitará novo proponente, dando início ao recebimento dos envelopes contendo a Proposta Comercial e os Documentos de Habilitação, exclusivamente dos participantes devidamente credenciados.

### 11.2. Da Classificação das Propostas

11.2.1. O Pregoeiro procederá à abertura dos envelopes que contêm a proposta Financeira avaliando o cumprimento das condições exigidas no edital.

11.2.2. O Pregoeiro classificará o autor da proposta de **menor preço por item** e aqueles que tenham apresentado propostas em valores sucessivos e superiores em até 10% (dez por cento) à proposta de menor preço, para participarem dos lances verbais.

11.2.3. Se não houver, no mínimo 3 (três) propostas de preços nas condições definidas na cláusula anterior, o Pregoeiro classificará as melhores propostas subseqüentes, até o máximo de 3 (três), para que seus autores participem dos lances verbais, quaisquer que sejam os preços oferecidos nas propostas apresentadas.

11.2.4. Caso duas ou mais propostas comerciais em igualdade de condições fiquem empatadas, será realizado sorteio em ato público, para definir a ordem de apresentação dos lances.

11.2.5. A Licitante que desistir de sua proposta escrita está sujeita às sanções administrativas previstas nestas Instruções.

### 11.3. Dos Lances Verbais

11.3.1. As licitantes classificadas terão a oportunidade para nova disputa, por meio de lances verbais, que deverão ser formulados de forma sucessiva, com valores distintos e decrescentes, a partir da proposta financeira classificada de maior valor e os demais lances, em ordem decrescente de valor, podendo o pregoeiro, definir no momento, lances mínimos;

11.3.2. Para a formulação de lances, poderá ser concedido tempo para o atendimento a eventuais necessidades de avaliação e de consulta à empresa pelo seu representante, por meio de telefone ou outros meios disponíveis;

11.3.3. Na hipótese em que houver mais de uma proposta igual, sem que tenha havido oferta de lances verbais, a ordem de classificação dar-se-á mediante novo sorteio a ser realizado, na mesma sessão pública, pelo Pregoeiro;

11.3.4. **Não poderá haver desistência dos lances ofertados**, sujeitando-se a Licitante desistente às penalidades legais e às sanções administrativas previstas nestas Instruções;



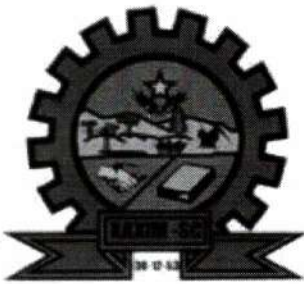

ESTADO DE SANTA CATARINA  
MUNICIPIO DE XAXIM

Rua Rui Barbosa n. 347 Fone: 3353-8200

CEP: 89825-000 XAXIM – CNPJ: 82.854.670/0001-30

000019

11.3.5. A desistência em apresentar lance verbal, quando convocado pelo pregoeiro, implicará na exclusão do licitante da etapa de lances verbais e na manutenção do último preço apresentado pelo licitante, para efeito de posterior ordenação das propostas;

11.3.6. Caso não se realizem lances verbais, será verificada a conformidade entre a proposta escrita e o valor estimado para a contratação;

11.3.7. Após o encerramento da etapa de lances da sessão pública, será assegurada às microempresas e às empresas de pequeno porte, **que comprovaram tal situação no credenciamento**, como critério de desempate, preferência de contratação desde que as propostas apresentadas sejam iguais ou até 5% (cinco por cento) superiores ao melhor preço ofertado na fase de lances, observado o seguinte procedimento:

a) A microempresa ou empresa de pequeno porte mais bem classificada poderá apresentar proposta de preço inferior àquela detentora do melhor preço, no prazo máximo de 5 (cinco) minutos após a convocação do Pregoeiro, situação em que será adjudicado em seu favor o objeto licitado;

b) Não ocorrendo à contratação na forma do subitem "a", serão convocadas as microempresas ou empresas de pequeno porte remanescentes que se enquadrem na hipótese do subitem 11.3.7, na ordem classificatória, para o exercício do mesmo direito;

c) A não-contratação nos termos previstos no subitem 11.3.7, ensejará a adjudicação do objeto licitado em favor da proposta originalmente vencedora;

d) O disposto no subitem 11.3.7 somente será aplicado quando o melhor preço ofertado na fase de lances não houver sido apresentado por microempresa ou empresa de pequeno porte.

11.3.8. **Aos proponentes vencedores não será necessário o envio de nova proposta readequando os valores de acordo com os lances, tal readequação será feita EXCLUSIVAMENTE pelo sistema utilizado por esta Prefeitura.**

#### 11.4. Do Julgamento

11.4.1. O critério de julgamento será exclusivamente o de **Menor preço por item** ofertado.

11.4.2. Declarada encerrada a etapa competitiva e ordenadas às ofertas, o Pregoeiro examinará a aceitabilidade da primeira classificada, quanto ao objeto e valor, decidindo motivadamente a respeito.

11.4.3. Caso não se realizem lances verbais, será verificada a conformidade entre a proposta escrita de menor preço e o valor estimado da contratação.

11.4.4. Em havendo apenas uma oferta e desde que atenda a todos os termos do edital e que seu preço seja compatível com o valor estimado da contratação, esta poderá ser aceita.

11.4.5. Sendo aceitável a oferta de menor preço, será aberto o envelope contendo a documentação de habilitação do licitante que a tiver formulado, para confirmação das suas condições habilitatórias.

11.4.6. Havendo alguma restrição na comprovação da regularidade fiscal, das microempresas e empresas de pequeno porte, será assegurado o prazo de 2 (dois) dias úteis para





ESTADO DE SANTA CATARINA  
MUNICÍPIO DE XAXIM  
Rua Rui Barbosa n. 347 Fone: 3353-8200  
CEP: 89825-000 XAXIM – CNPJ: 82.854.670/0001-30

000020

a regularização da documentação, conforme prevê o § 1º e 2º do Art. 43 da Lei Complementar nº 123/06, de 14 de dezembro de 2006.

11.4.7. Constatado o atendimento pleno às exigências editalícias, será declarado o proponente vencedor, sendo-lhe adjudicado o objeto para o qual apresentou proposta.

11.4.8. Se a oferta não for aceitável ou se a Licitante desatender às exigências habilitatórias, o Pregoeiro examinará a oferta subsequente, verificando a sua aceitabilidade e procedendo a verificação da habilitação da Licitante, na ordem de classificação, e assim sucessivamente, até a apuração de uma proposta que atenda as Instruções, sendo a respectiva licitante declarada vencedora e a ela adjudicado o objeto do certame.

11.4.9. Apurada a melhor proposta que atenda ao edital, o Pregoeiro poderá negociar para que seja obtido um melhor preço.

11.4.10. Da reunião, lavrar-se-á ata circunstanciada, na qual serão registrados todos os atos do procedimento e as ocorrências relevantes e que, ao final, será assinada pelo Pregoeiro, Equipe de Apoio, e pelos licitantes.

11.4.11. Decididos os recursos ou transcorrido o prazo para sua interposição relativamente ao pregão, o Pregoeiro devolverá, aos licitantes, julgados desclassificados no certame, os envelopes "Documentação de Habilitação" inviolados, podendo, todavia, retê-los até o encerramento da licitação.

## 12. DA IMPUGNAÇÃO E DO RECURSO ADMINISTRATIVO

12.1. Até três dias antes da data fixada para recebimento das propostas, qualquer pessoa física ou jurídica poderá impugnar este edital, mediante protocolo na Prefeitura Municipal de Xaxim.

12.2. Os recursos/impugnações ao edital também poderão ser encaminhados por correio, desde que atendam ao prazo descrito no item 12.1.

12.3. Não serão aceitos recursos/impugnações ao edital enviado por fax.

12.4. Declarado o vencedor, qualquer licitante poderá manifestar imediata e motivadamente a intenção de recorrer, cuja síntese será lavrada em ata, sendo concedido o prazo de 3 (três) dias para apresentação do recurso, ficando os demais licitantes desde logo intimados para apresentar contra-razões em igual número de dias, que começarão a correr do término do prazo do recorrente, sendo-lhes assegurada vista imediata dos autos.

12.5. O licitante poderá também apresentar as razões do recurso no ato do pregão, as quais serão reduzidas a termo na respectiva ata, ficando todos os demais licitantes desde logo intimados para apresentar contra-razões no prazo de 3 (três) dias, contados da lavratura da ata, sendo-lhes assegurada vista imediata dos autos.

12.6. Não serão admitidos recursos apresentados fora do prazo legal e/ou subscritos por representante não habilitado legalmente ou não identificado no processo para responder pela Licitante.

12.7. A falta de manifestação imediata e motivada do licitante, importará a decadência do direito de recurso.

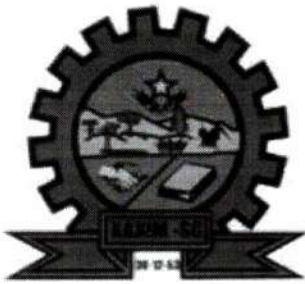

ESTADO DE SANTA CATARINA  
MUNICIPIO DE XAXIM  
Rua Rui Barbosa n. 347 Fone: 3353-8200  
CEP: 89825-000 XAXIM – CNPJ: 82.854.670/0001-30

000021

12.8. O acolhimento de recurso importará a invalidação apenas dos atos insuscetíveis de aproveitamento.

12.9. O resultado do recurso será divulgado mediante afixação no quadro de avisos deste órgão e comunicado a todos os licitantes via fax ou correio eletrônico.

### 13. ADJUDICAÇÃO E DA HOMOLOGAÇÃO

13.1. Inexistindo manifestação recursal, o Pregoeiro adjudicará o objeto da licitação ao licitante vencedor, com a posterior homologação do resultado pela Autoridade Competente.

13.2. Decididos os recursos porventura interpostos, e constatada a regularidade dos atos procedimentais, a Autoridade Competente homologará a adjudicação e determinará a contratação, no prazo previsto neste edital.

### 14. DO PAGAMENTO

14.1. O pagamento será efetuado conforme cronograma da contabilidade, mediante a apresentação da nota fiscal que deverá conter todas as especificações do objeto deste Edital, devidamente atestada pela Secretaria responsável.

14.2. Conforme Protocolo ICMS nº 042, de 03/07/2009, a partir de 1º de abril de 2011, institui a obrigatoriedade de utilização da Nota Fiscal Eletrônica em substituição às Notas modelos 1 e 1-A.

14.3. **A Nota fiscal deverá vir em nome do Município de Xaxim.**

14.4. Constatando o recebedor qualquer divergência ou irregularidade na Nota Fiscal, esta será devolvida à licitante para as devidas correções.

### 15. DA DOTAÇÃO ORÇAMENTÁRIA

15.1. A despesa decorrente desta licitação correrá por conta da dotação orçamentária, exercício de 2014 a seguir:

01 3390 3040 - Manutenção do **Fundo de Desenvolvimento Agropecuário**

### 16. DA VIGÊNCIA DO PROCESSO

16.1. O presente processo será válido até a retirada total dos itens ou até 31 de dezembro de 2014.

### 17. DA ENTREGA

17.1. O fornecedor obriga-se a entregar os itens em ótimas condições e de boa qualidade em até cinco dias corridos e contados a partir da solicitação **diretamente na Secretaria Municipal de Agricultura** sito a Rua Dez de Novembro, 898, Centro, Xaxim..

### 18. DAS OBRIGAÇÕES:

#### 18.1. DA LICITANTE VENCEDORA

A licitante vencedora obriga-se a:



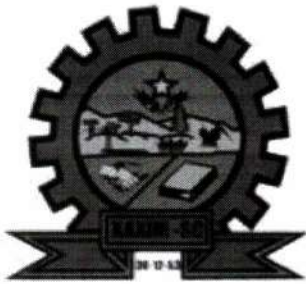

ESTADO DE SANTA CATARINA  
MUNICÍPIO DE XAXIM

Rua Rui Barbosa n. 347 Fone: 3353-8200

CEP: 89825-000 XAXIM – CNPJ: 82.854.670/0001-30

000022

- 18.1.1. Oferecer e cumprir com as assistências e preços descritos na proposta de preço;
- 18.1.2. Se houver incidência de impostos, estes deverão estar incluídos nos preços;
- 18.1.3. Todas as eventuais despesas de transportes, cargas, descarga, serão de responsabilidade exclusiva da vencedora, sendo que nenhuma outra despesa poderá ser debitada posteriormente;
- 18.1.4. Arcar com todos os tributos inerentes a venda, inclusive autoriza a reter os impostos passíveis de serem retidos a fim de que se cumpram às obrigações com o fisco.
- 18.1.5. A apresentação da proposta implica na total a aceitação das condições deste edital e seus anexos

## 18.2. DO MUNICÍPIO

São obrigações do MUNICÍPIO:

- 18.2.1 Fiscalizar e controlar a entrega;
- 18.2.2 Esclarecer as dúvidas que lhe forem apresentadas;
- 18.2.3 Cumprir as condições de pagamento aqui estabelecidas.

## 19. DAS PENALIDADES:

19.1 O descumprimento total ou parcial das disposições deste edital a licitante vencedora estará sujeita às seguintes penalidades:

19.1.1. Advertência;

19.1.2. Multa:

- a) No caso de não cumprimento do prazo de entrega do objeto, será aplicável à licitante vencedora multa moratória de valor equivalente a 2% do valor da proposta homologada;
- b) Pela inexecução total ou parcial do das obrigações elencadas neste edital, o Município de Xaxim poderá garantir a prévia defesa, aplicar à licitante vencedora as sanções previstas no artigo nº 87 da Lei nº 8.666/93, sendo que no caso de multa esta corresponderá a 2% sobre o valor total homologado.
- c) Multa de 10% (dez por cento) do valor homologado quando a licitante vencedora ceder o contrato, no todo ou em parte, a pessoa física ou jurídica, sem autorização do Município, devendo reassumir as obrigações no prazo máximo de 5 (cinco) dias, da data da aplicação da multa, sem prejuízo de outras sanções;

19.2. Suspensão do direito de participar em licitações/contratos de qualquer órgão da administração direta ou indireta, pelo prazo de até 2 (dois) anos quando, por culpa da Licitante vencedora, ocorrer à suspensão, e se for o caso, descredenciamento do Cadastro de Fornecedores do Município de Xaxim, pelo prazo de 05 (cinco) anos, enquanto perdurarem os motivos determinantes da punição ou, ainda, até que seja promovida a reabilitação perante a autoridade que aplicou a penalidade;

19.3. Declaração de inidoneidade para licitar ou contratar com órgãos da administração Pública enquanto perdurarem os motivos determinantes da punição ou até que seja promovida a reabilitação perante a própria autoridade que aplicou a penalidade, que será concedida sempre

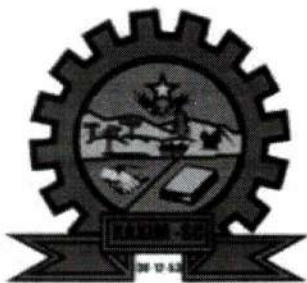

ESTADO DE SANTA CATARINA  
MUNICIPIO DE XAXIM  
Rua Rui Barbosa n. 347 Fone: 3353-8200  
CEP: 89825-000 XAXIM – CNPJ: 82.854.670/0001-30

000023

que o contrato ressarcir a Administração pelos prejuízos resultantes e depois de decorrido o prazo da sanção aplicada com base no inciso anterior;

19.4. Nenhuma sanção será aplicada sem o devido processo administrativo, que prevê defesa prévia do interessado e recurso nos prazos definidos em Lei, sendo-lhe franqueada vista ao processo.

## 20. DAS INFORMAÇÕES E ESCLARECIMENTOS

20.1. Informações complementares que visam obter maiores esclarecimentos sobre o presente **Edital** serão prestadas pelo Pregoeiro, na sala de licitações desta Prefeitura Municipal de Xaxim, na Rua Rui Barbosa, 347, Centro, através do e-mail [licitacao@xaxim.sc.gov.br](mailto:licitacao@xaxim.sc.gov.br) ou pelo telefone/fax (49) 3353-8200, informando o número da licitação, nos dias úteis, das 08h00min às 11h45min horas; e das 13h15min às 17h30min horas.

## 21. DA GESTÃO E DA FISCALIZAÇÃO:

21.1. O **MUNICÍPIO DE XAXIM** designa como:

21.2. **Gestor e Fiscal deste Edital**, o Sr. Alfeu José Matiello, para o acompanhamento formal nos aspectos administrativos, procedimentais e contábeis e para executar o acompanhamento e fiscalização das entregas, devendo registrar todas as ocorrências e as deficiências verificadas em relatório, cuja cópia será encaminhada à Licitante vencedora, objetivando a correção das irregularidades apontadas, no prazo que for estabelecido.

21.3. As exigências e a atuação da fiscalização pelo **CONTRATANTE** em nada restringe a responsabilidade única, integral e exclusiva da Contratada no que concerne à execução do objeto contratado.

## 22. DISPOSIÇÕES GERAIS

22.1. Ocorrendo a decretação de feriado ou qualquer fato superveniente que impeça a realização do certame na data marcada, todas as datas constantes deste Edital serão transferidas, automaticamente, para o primeiro dia útil de expediente normal da Prefeitura Municipal de Xaxim, subsequente as ora fixados.

22.2. Este edital deverá ser lido e interpretado na íntegra, e após apresentação da documentação e da proposta não serão aceitas alegações de desconhecimento ou discordância de seus termos.

22.3. Será dada vista aos proponentes interessados tanto das Propostas de Preços como dos Documentos de Habilitação apresentados na Sessão.

22.4. É facultado ao Pregoeiro ou à Autoridade Superior em qualquer fase do julgamento promover diligência destinada a esclarecer ou complementar a instrução do processo e a aferição do ofertado, bem como solicitar a Órgãos competentes a elaboração de pareceres técnicos destinados a fundamentar as decisões.

22.5. É vedado ao licitante retirar sua proposta ou parte dela depois de aberta a sessão do pregão.



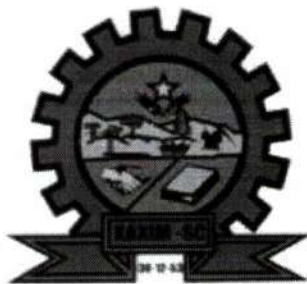

ESTADO DE SANTA CATARINA  
MUNICIPIO DE XAXIM  
Rua Rui Barbosa n. 347 Fone: 3353-8200  
CEP: 89825-000 XAXIM – CNPJ: 82.854.670/0001-30

000024

22.6. O objeto da presente licitação poderá sofrer acréscimos conforme previsto no parágrafo 1º do art. 65 da Lei 8.666/93.

22.7. É vedado à contratada subcontratar total ou parcialmente o fornecimento.

22.8. A presente licitação somente poderá ser revogada por razões de interesse público, decorrente de fato superveniente devidamente comprovado, ou anulada, no todo ou em parte, por ilegalidade de ofício ou por provocação de terceiros, mediante parecer escrito e devidamente comprovado.

22.9. O Pregoeiro, no interesse da Administração, poderá relevar omissões puramente formais observadas na documentação e proposta, desde que não contrariem a legislação vigente e não comprometa a lisura da licitação sendo possível à promoção de diligência destinada a esclarecer ou a complementar a instrução do processo.

### 23. DOS ANEXOS

23.1. Constituem parte integrante deste Edital os seguintes anexos:

23.1.1. Anexo I - Modelo de Proposta

23.1.2. Anexo II - Carta de Credenciamento;

23.1.3. Anexo III - Modelo Declaração de que cumpre com os requisitos de habilitação;

23.1.4. Anexo IV - Modelo Declaração de inexistência de fatos supervenientes impeditivos da qualificação.

23.1.5. Anexo V - Modelo de Declaração de empregabilidade de Menores

23.1.6. Anexo VI - Declaração de não Parentesco

Xaxim SC, 15 de janeiro de 2014.

Luis Felipe Diniz Fagundes  
Prefeito Municipal em exercício

Visto pela Assessoria jurídica  
FABIO JOSÉ DAL MAGRO  
Procurador-geral Advogado OAB/SC 20.041



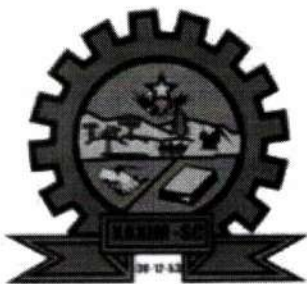

ESTADO DE SANTA CATARINA  
MUNICIPIO DE XAXIM  
Rua Rui Barbosa n. 347 Fone: 3353-8200  
CEP: 89825-000 XAXIM – CNPJ: 82.854.670/0001-30

000025

ANEXO I  
RELAÇÃO DOS ITENS E TERMO DE REFERÊNCIA  
PREGÃO PRESENCIAL Nº 007/2014.

ITENS E VALORES MÁXIMOS ADMITIDOS NA LICITAÇÃO

Item	Quantidade	Unid		Preço Unit. Máximo	Total Preço Máximo
1	2000	DOS	Doses de sêmen bovino da raça Holandesa, com prova oficial não anterior a dezembro de 2013, com base americana (USDA, HA, INTERBULL) com habilidade transmissora predita (PTA) para leite igual ou superior a 1100 libras, PTA gordura igual ou superior a 40 libras, PTA proteína igual ou superior a 35 libras; composto de úbere igual ou superior a +1,15; composto de pernas e pés igual ou superior a + 1,95 Escore de células somáticas inferior a 2,95; vida produtiva superior a 4,0; força igual ou superior +1,20; dificuldade de parto do touro igual ou menor a 7%.	22,00	44.000,0000

E  
que não sejam os seguintes touros:

39HO 0600MAPEL WOOD  
COMMOTIN,  
11HO  
4515 KREGNOL TOP LUKE,  
11HO 4781 JUNGE  
BELL WOOD SNOOPY,  
11HO 6655 CARTERS



ESTADO DE SANTA CATARINA  
MUNICIPIO DE XAXIM  
Rua Rui Barbosa n. 347 Fone: 3353-8200  
CEP: 89825-000 XAXIM – CNPJ: 82.854.670/0001-30

000026

CORNER BELAIR,  
180HO 9620 JOINTIEF  
BESNE,  
22HO 9602 BEACHLAWN GELPRO  
TOBEY,  
HO 541 ONOZ FOR,  
HO 489  
LINTRIG,  
11HO 6843 PARADISE SHELDON,

1 HO 5563 ROLLO,  
7HO 7138 DIGGER,

7HO 7327 CATCH,  
5HO 853 RISPOVAL,

11HO 8215 TESTIFY,  
7HO 07730 PIANO,

11HO 7940 DEVOTED  
11HO 6440  
SILVESTER  
11HO 8523 XTC  
11HO8351  
OPULENT  
11HO8589 COMPLEX  
11HO09604  
DAGGER  
11HO08893 FUTURESTAR  
1HO09482  
ARMSTRONG  
1HO09184 - SPA (100945)

2	2000	un	Doses de sêmen bovino da raça Holandesa, com prova oficial não anterior a dezembro de 2013, com base americana (USDA, HA, INTERBULL) com habilidade transmissora predita (PTA) para leite igual ou superior a 1000 libras; PTA	20,00	40.000,0000
---	------	----	---	-------	-------------

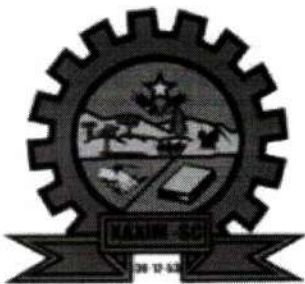

ESTADO DE SANTA CATARINA  
MUNICIPIO DE XAXIM

Rua Rui Barbosa n. 347 Fone: 3353-8200

CEP: 89825-000 XAXIM – CNPJ: 82.854.670/0001-30

000027

proteína igual ou superior a 30 libras;  
PTA gordura igual ou superior a 25  
libras; composto de úbere igual ou  
superior a +1,40; Escore de células  
somáticas inferior a 3,0; Vida produtiva  
igual ou superior a 2,3; Dificuldade de  
parto do touro igual ou menor a 8%.

E que não sejam os seguintes

touros:

39HO 0600MAPEL WOOD

COMMOTIN,

11HO 4515 KREGNOL TOP LUKE,

11HO

4781 JUNGE BELL WOOD SNOOPY,

11HO 6655

CARTERS CORNER BELAIR,

180HO 9620

JOINTIEF BESNE,

22HO 9602 BEACHLAWN

GELPRO TOBEY,

HO 541 ONOZ FOR,

HO

489 LINTRIG,

11HO 6843 PARADISE

SHELDON,

1 HO 5563 ROLLO,

7HO 7138

DIGGER,

7HO 7327 CATCH,

5HO 853

RISPOVAL,

11HO 8215 TESTIFY,

7HO

07730 PIANO,

11HO 7940 DEVOTED

11HO

6440 SILVESTER



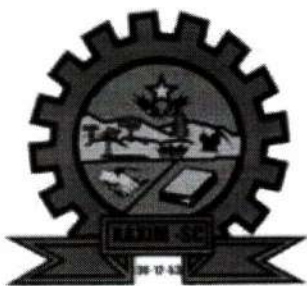

ESTADO DE SANTA CATARINA  
MUNICIPIO DE XAXIM  
Rua Rui Barbosa n. 347 Fone: 3353-8200  
CEP: 89825-000 XAXIM – CNPJ: 82.854.670/0001-30

000028

11HO 8523 XTC

11HO8351 OPULENT  
11HO8589 COMPLEX

11HO09604 DAGGER  
11HO08893  
FUTURESTAR  
1HO09482 ARMSTRONG

3	1500 DOS	1HO09184 - SPA (100949) Doses de sêmen bovino da raça Jersey, importado e provado com prova não anterior a dezembro de 2013, com base americana (USDA, HA , INTERBUL), com as seguintes características: - PTA leite igual ou superior a 700 libras; PTA Proteína superior a 35 libras; porcentagem de proteína superior a 0%; PTA Gordura superior a 50 libras; porcentagem de gordura superior a 0%; com confiabilidade de prova para produção superior a 90%, vida produtiva superior a + 3,0, SCS inferior a 2,85; composto de úbere superior a + 3,0.	17,00	25.500,0000
---	----------	---	-------	-------------

E que não sejam os seguintes touros:

71JE 0164 VALLEYSTREAN BONUS,  
7J 478  
WFL M BERETTA,  
1JE 0656 PRINCELAND  
BUTLER,  
9J 173 BARBS MBSB COSMO,  
7J  
592 GREENRIDGE IMAGE,  
7J 587 SUNNY DAY

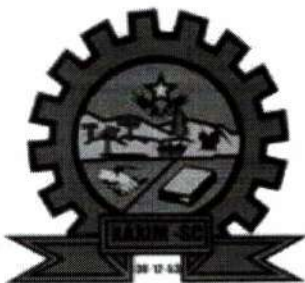

ESTADO DE SANTA CATARINA  
MUNICIPIO DE XAXIM  
Rua Rui Barbosa n. 347 Fone: 3353-8200  
CEP: 89825-000 XAXIM – CNPJ: 82.854.670/0001-30

000029

MONTANA PUTMAN,  
7JE 0721 DEERVIEW  
LIBERTY,  
122JE 517 DO RIGHT,  
1JE 558  
DEBOER,  
1JE 524 AURORA,  
7JE 745  
ACoord,  
122JE 5181 SABER  
11JE 0816  
ZIRCON  
011JE00798 SUNNY  
203 JE 00936  
PRAETORIAN  
1JE00619 AHLEM  
200JE00015  
RED BARON (100950)

4	1500 DOS	Doses de sêmen bovino da raça Jersey, importado e provado com prova não anterior a dezembro de 2013, com base americana (USDA, HA , INTERBUL), com as seguintes características: - PTA Leite igual ou superior a 700 libras; PTA proteína superior a 25 libras; porcentagem de proteína superior a 0%; PTA gordura superior a 25 libras; porcentagem de gordura superior a 0%; Escore de células somáticas inferior a 3,00; Composto de úbere igual ou superior a +2,00; Vida produtiva superior a 3,0.	18,00	27.000,0000
---	----------	---	-------	-------------

E que não sejam os seguintes touros:

71JE 0164 VALLEYSTREAN BONUS,  
7J  
478 WFL M BERETTA,  
1JE 0656 PRINCELAND



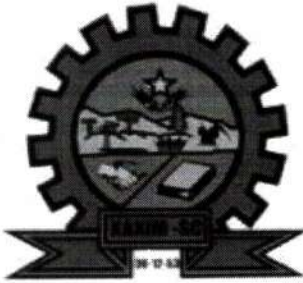

ESTADO DE SANTA CATARINA  
MUNICIPIO DE XAXIM  
Rua Rui Barbosa n. 347 Fone: 3353-8200  
CEP: 89825-000 XAXIM – CNPJ: 82.854.670/0001-30

000030

BUTLER,  
9J 173 BARBS MBSB COSMO,  
7J  
592 GREENRIDGE IMAGE,  
7J 587 SUNNY DAY  
MONTANA PUTMAN,  
7JE 0721 DEERVIEW  
LIBERTY,  
122JE 517 DO RIGHT,  
1JE 558  
DEBOER,  
1JE 524 AURORA,  
7JE 745  
ACoord,  
122JE 5181 SABER  
11JE 0816  
ZIRCON  
011JE00798 SUNNY  
203 JE 00936  
PRAETORIAN  
1JE00619 AHLEM  
200JE00015  
RED BARON (100951)

5	2000 DOS	Doses de sêmen bovino da raça Red Angus ou Aberdeen Angus, Doses de sêmen bovino da raça Red Angus ou Aberdeen Angus, com prova na American Angus Association não inferior a maio de 2013, com PTA para facilidade de parto (FPD) acima de 10.	17,00	34.000,0000
---	----------	--	-------	-------------

E que não seja os seguintes touros:

6	500 DOS	200AR00309 TOUCH DOWN (100952) Doses de sêmen bovino da raça Gir Leiteiro em que o touro tenha o pai	17,00	8.500,0000
---	---------	---	-------	------------

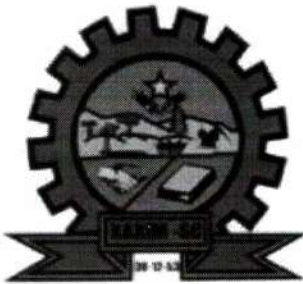

ESTADO DE SANTA CATARINA  
MUNICIPIO DE XAXIM  
Rua Rui Barbosa n. 347 Fone: 3353-8200  
CEP: 89825-000 XAXIM – CNPJ: 82.854.670/0001-30

000031

provado no programa nacional de  
melhoramento do Gir Leiteiro da  
EMBRAPA,  
e que a mãe apresente uma lactação  
igual  
ou superior a 7500kg. E que não sejam os  
seguintes touros: GL 015 Gameta TE  
DAL  
CAL, GL 016 PLANALTO TE DAL CAL,  
11 GL  
81 APACHE E GL0001 FANTASMA  
GL 015  
GAMETA TE DA CAL  
GL 016 PLANALTO TE DA  
CAL  
11 GL 81 APACHE  
GL0001 FANTASMA  
(100953)

7	500 DOS	Doses de sêmem bovino da raça <u>Simental</u> leiteiro com prova no país de origem, que não sejam os seguintes touros:  BALISTEX (CIDASC) 11SM16 ÍCARO (100954)	17,00	8.500,0000
			R\$	Total 187.500,0000

**A DISTRIBUIÇÃO DOS ITENS É ESTIMADA PARA :**

No preço cotado já estão incluídas eventuais vantagens e/ou abatimentos, impostos, taxas e encargos sociais, obrigações trabalhistas, previdenciárias, fiscais e comerciais, assim como despesas com transportes e deslocamentos e outras quaisquer que incidam sobre a contratação.

**PRAZO DE ENTREGA:** EM ATÉ CINCO DIAS CORRIDOS CONTADOS A PARTIR DA SOLICITAÇÃO DIRETAMENTE NA SECRETARIA MUNICIPAL DE AGRICULTURA SITO A RUA DEZ DE NOVEMBRO, 898, CENTRO, XAXIM.



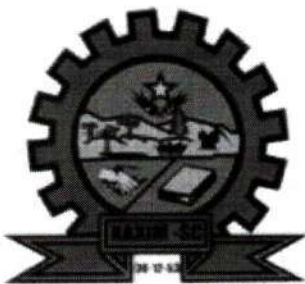

ESTADO DE SANTA CATARINA  
MUNICIPIO DE XAXIM  
Rua Rui Barbosa n. 347 Fone: 3353-8200  
CEP: 89825-000 XAXIM – CNPJ: 82.854.670/0001-30

000032

## ANEXO II

### MODELO DE CREDENCIAMENTO Pregão Presencial nº 007/2014

A empresa . . . . ., inscrito no CNPJ nº . . . . ., com sede à . . . . ., neste ato representada pelo(s) diretores ou sócios, com qualificação completa (nome, RG, CPF, nacionalidade, estado civil, profissão e endereço) pelo presente instrumento de mandato, nomeia e constitui, seu Procurador o Senhor (nome, RG, CPF, nacionalidade, estado civil, profissão e endereço), a quem confere amplos poderes para junto ao Município de . . . . ., praticar os atos necessários com relação à licitação na modalidade de Pregão Presencial, usando dos recursos, interpô-los, apresentar lances, negociar preços e demais condições, confessar, transigir, renunciar, desistir, firmar compromissos ou acordos, receber e dar quitação, podendo ainda, substabelecer esta em outrem, com ou sem reservas de iguais poderes, dando tudo por bom, firme e valioso, e em especial, para esta licitação.

Local, data

Assinatura e Carimbo

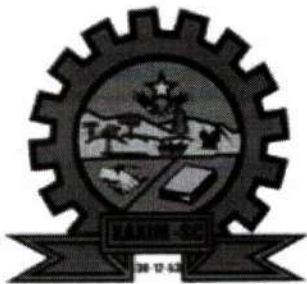

ESTADO DE SANTA CATARINA  
MUNICIPIO DE XAXIM  
Rua Rui Barbosa n. 347 Fone: 3353-8200  
CEP: 89825-000 XAXIM – CNPJ: 82.854.670/0001-30

000033

ANEXO III

MODELO DE DECLARAÇÃO DE QUE CUMPRE COM OS REQUISITOS  
DE HABILITAÇÃO

Pregão Presencial nº 007/2014

(NOME DA EMPRESA) \_\_\_\_\_, CNPJ nº. . . . . , sediada (endereço completo) \_\_\_\_\_, **DECLARA**, sob as penas da lei, que cumpre plenamente os requisitos de habilitação no presente Pregão Presencial e, ainda, que está ciente da obrigatoriedade de declarar ocorrências posteriores.

Local e data, \_\_\_\_\_, \_\_\_ de \_\_\_\_\_ de 2014.

\_\_\_\_\_  
(nome e identidade do representante legal)



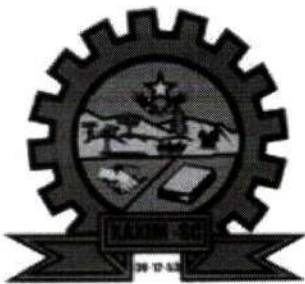

ESTADO DE SANTA CATARINA  
MUNICIPIO DE XAXIM  
Rua Rui Barbosa n. 347 Fone: 3353-8200  
CEP: 89825-000 XAXIM – CNPJ: 82.854.670/0001-30

000034

ANEXO IV

**DECLARAÇÃO DE INEXISTÊNCIA DE FATOS SUPERVENIENTES IMPEDITIVOS DA QUALIFICAÇÃO**

A Prefeitura Municipal de Xaxim SC

**Pregão Presencial nº 007/2014**

O signatário da presente, em nome da proponente . . . . . , declara para todos os fins de direito, a inexistência de fatos supervenientes impeditivos da qualificação ou que comprometam a idoneidade da proponente nos termos do artigo 32, parágrafo 2º e artigo 97 da Lei nº 8.666, de 21 de junho de 1993, e suas alterações.

Local, . . . . . de . . . . . de 2014.

(carimbo, nome e assinatura do responsável legal)  
(carteira de identidade número e órgão emissor)



ESTADO DE SANTA CATARINA  
MUNICIPIO DE XAXIM  
Rua Rui Barbosa n. 347 Fone: 3353-8200  
CEP: 89825-000 XAXIM – CNPJ: 82.854.670/0001-30

000035

Anexo V

**DECLARAÇÃO DE NÃO EMPREGO DE MENORES**  
**Pregão Presencial nº 007/2014**

A empresa . . . . ., inscrita no CNPJ nº . . . . ., por intermédio de seu representante legal o Sr. . . . ., portador da carteira de identidade nº . . . . . e do CPF nº . . . . ., DECLARA, para fins do disposto no inciso V do art. 27 da Lei nº 8.666 de 21 de junho de 1993, acrescido pela Lei 9.854, de 27 de outubro de 1999, que não emprega menor de dezoito anos em trabalho noturno, perigoso ou insalubre e não emprega menor de dezesseis anos em qualquer trabalho, salvo na condição de aprendiz a partir de 14 anos. Por ser verdade, firmamos a presente.

Local, ..... de ..... 2014.

.....  
Nome e carimbo do representante  
legal da empresa



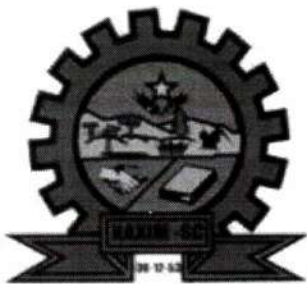

ESTADO DE SANTA CATARINA  
MUNICIPIO DE XAXIM  
Rua Rui Barbosa n. 347 Fone: 3353-8200  
CEP: 89825-000 XAXIM – CNPJ: 82.854.670/0001-30

000036

ANEXO VI

DECLARAÇÃO DE NÃO PARENTESCO PARA HABILITAÇÃO EM LICITAÇÃO E  
CELEBRAÇÃO DE CONTRATOS

Pregão Presencial nº 007/2014

Eu, \_\_\_\_\_ declaro para os devidos fins de direito e a quem mais possa interessar especialmente para a Prefeitura Municipal de Xaxim, que para habilitação nos certames públicos e celebração de contrato, de que dentre os sócios, formais ou informais, da empresa \_\_\_\_\_ não há parentes, até o segundo grau, conforme art. 92 da Lei Orgânica Municipal e suas alterações Atualizadas.

A presente declaração é a expressão da verdade, não podendo ser rasurada nem emendada sob pena de anulação. Nada Mais.

Xaxim, \_\_\_\_\_

\_\_\_\_\_  
Declarante.



ESTADO DE SANTA CATARINA  
MUNICÍPIO DE XAXIM  
Rua Rui Barbosa n. 347 Fone: 3353-8200  
CEP: 89825-000 XAXIM – CNPJ: 82.854.670/0001-30

000037

## ANEXO VII

### MINUTA DE CONTRATO

CONTRATO N°

O **MUNICÍPIO DE XAXIM**, Estado de Santa Catarina, pessoa jurídica de direito público interno, com sede na Rua Rui Barbosa, 347, neste ato representado pelo Prefeito Municipal em exercício Senhor Luis Felipe Diniz Fagundes, brasileiro, casado, Empresário, portador do CPF/MF ....., Carteira de Identidade n..... a seguir denominado **CONTRATANTE**, e, de outro lado à empresa . . . . ., Pessoa jurídica de direito privado, com CNPJ n. . . . ., com sede na . . . . ., n. . . . ., na cidade de. . . . ., Estado de. . . . ., neste ato representado pelo Sr. . . . ., brasileiro, . . . . ., Portador da Cédula de Identidade n. . . . ., com CPF n. . . . ., residente e domiciliado na cidade de . . . . ., a seguir denominada **CONTRATADA**, têm entre si justo e contratada o constante nas cláusulas a seguir enumeradas:

#### CLÁUSULA PRIMEIRA - DO OBJETO

O objeto do presente instrumento é a aquisição de.....destinados a inseminação do rebanho dos agricultores do município.

#### CLÁUSULA SEGUNDA - DA VINCULAÇÃO

Ficam integrados a este Contrato, independente de transcrição, os seguintes documentos cujos teores são de conhecimento da **CONTRATADA**: atos convocatório, edital de licitação Pregão n. 007/2014, especificações, e proposta da proponente vencedora, parecer de julgamento e legislação pertinente à espécie, enfim, todos os documentos que fazem parte da licitação.

#### CLÁUSULA TERCEIRA - PREÇO E FORMA DE PAGAMENTO

O valor a ser para pela aquisição dos itens é de R\$...(…), denominado valor contratual sendo, item...R\$ ...(…) a serem pagos após a emissão de documento fiscal e atestado pelo responsável de cada Secretaria e conforme cronograma da contabilidade.

#### CLÁUSULA QUARTA - DAS OBRIGAÇÕES DO CONTRATADO

O Contratado obriga-se a:

- Oferecer e cumprir as garantias, assistências e preços descritos na proposta de preço;
- Se houver incidência de impostos, estes deverão estar incluídos nos preços;
- Todas as eventuais despesas de transportes, cargas, descarga, serão de responsabilidade exclusiva da **CONTRATADA**, sendo que nenhuma outra despesa poderá ser debitada posteriormente;





ESTADO DE SANTA CATARINA  
MUNICIPIO DE XAXIM  
Rua Rui Barbosa n. 347 Fone: 3353-8200  
CEP: 89825-000 XAXIM – CNPJ: 82.854.670/0001-30

000038

- Arcar com todos os tributos inerentes a venda, inclusive autoriza a CONTRATANTE a reter os impostos passíveis de serem retidos a fim de que se cumpram às obrigações com o fisco.
- É de inteira responsabilidade da Contratada as despesas decorrentes de encargos trabalhistas referente as entregas.
- A apresentação da proposta implica na total a aceitação das condições deste edital e seus anexos
- Arcar com todos os tributos inerentes a venda, inclusive autoriza a CONTRATANTE a reter os impostos passíveis de serem retidos a fim de que se cumpram às obrigações com o fisco.
- Realizar a entrega de acordo com a solicitação e no prazo previsto neste edital sob pena de aplicação das penalidades previstas neste contrato.

#### **CLÁUSULA QUINTA - DAS OBRIGAÇÕES DO CONTRATANTE**

São obrigações da CONTRATANTE:

- I- Fiscalizar e controlar a entrega do bem;
- II- Esclarecer as dúvidas que lhe forem apresentadas;
- III- Cumprir as condições de pagamento aqui estabelecidas.

#### **CLÁUSULA SEXTA - DOS PRAZOS**

O presente contrato tem sua vigência até a retirada total dos itens ou até 31 de dezembro de 2014.

#### **CLÁUSULA SETIMA - DESPESAS E FONTES DOS RECURSOS**

As despesas decorrentes da execução do presente contrato correrão por conta dos itens orçamentários do município, orçamento do exercício vigente a saber:

- a) 01 3390 3040 - Manutenção do **Fundo de Desenvolvimento Agropecuário**

#### **CLÁUSULA OITAVA - DA RESCISÃO**

O presente contrato poderá ser rescindido:

- a) por ato unilateral e escrito da administração nos casos de inexecução total ou parcial;
- b) amigavelmente, por acordo entre as partes;
- c) judicialmente, nos termos da legislação, respeitados, no primeiro caso, os direitos da Administração conforme previsto no art. 77 da Lei nº. 8.666/93 e alterações consolidadas.

#### **CLÁUSULA NONA - PENALIDADES**

O não cumprimento as obrigações assumidas ou dos preceitos legais aplicáveis sujeitará o Contratado às seguintes penalidades:

- I - advertência;
- II - suspensão do direito de licitar junto ao Município;
- III - declaração de inidoneidade;
- IV - multa de 10% (dez por cento) sobre o montante da proposta no caso de inadimplência.



ESTADO DE SANTA CATARINA  
MUNICIPIO DE XAXIM  
Rua Rui Barbosa n. 347 Fone: 3353-8200  
CEP: 89825-000 XAXIM – CNPJ: 82.854.670/0001-30

000039

#### CLÁUSULA DÉCIMA - FORO COMPETENTE

Fica eleito o foro da Comarca de Xaxim - SC, com prevalência sobre qualquer outro, por mais privilegiado que seja para adoção de medidas judiciais oriundas do presente Contrato. E por estarem justos e contratados, firmam o presente contrato em 04 (quatro) vias de igual teor e forma.

Xaxim, de        de 2014.

Luis Felipe Diniz Fagundes  
Prefeito Municipal em exercício  
Contratante

Contratada

**Fabio José Dal Magro**  
Assessor Jurídico OAB/SC - 20.041

Testemunhas:

Nome  
CPF

Nome  
CPF

CNPJ: 82.854.670/0001-30  
Rua Rui Barbosa, 347  
C.E.P.: 89825-000 - Xaxim - SC

PARECER JURÍDICO

000040

Processo Administrativo:	12/2014
Processo de Licitação:	12/2014
Modalidade:	PREGÃO PRESENCIAL
Número da Licitação:	7/2014-PR
Data do Processo:	15/01/2014
Data da Abertura das Propostas:	30/01/2014
Hora da Abertura das Propostas:	09:00

Nos termos do parágrafo único do art. 38 da Lei Nr. 8.666/93 e suas alterações posteriores, examinamos os termos e documentos referentes a abertura do presente processo licitatório.

A abertura desta licitação, assim como a lavratura dos documentos preliminares, obedeceu o determinado pela referida legislação.

Pelo preenchimento dos requisitos legais, aprovamos a abertura e os termos do presente, opinando pelo prosseguimento deste processo licitatório, em seus demais tramites legais.

Xaxim,

15.01.14

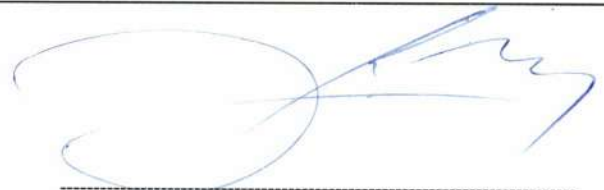

Assinatura do Responsável



**Portaria 015/2014**

PORTARIA Nº 015/2014

INTERROMPE PARCIALMENTE FÉRIAS CONCEDIDA A SERVIDOR PÚBLICO MUNICIPAL E DÁ OUTRAS PROVIDÊNCIAS.

MAURO JUNES POLETTTO, Prefeito Municipal de Xavantina, Estado de Santa Catarina, usando das atribuições que lhe confere o art. 101, inciso VIII, e a Lei Complementar nº 002/2000, atualizada;

Considerando a urgente necessidade do profissional designado nesta portaria, para fins de atender serviços relevantes da administração pública municipal;

Considerando a Portaria nº 001/2014, que concedeu 30 (trinta) dias de férias ao servidor Fabiano Girotto;

**RESOLVE:**

Art. 1º Fica convocado o servidor FABIANO GIROTTTO, ocupante do cargo de Assessor Esportivo, para fins de iniciar trabalhos indispensáveis à administração pública municipal, nesta data.

Parágrafo Único. A interrupção das férias ocorre a partir desta data, sendo que os 19 (dezenove) dias remanescentes de férias serão oportunamente concedidos pela administração pública municipal, de conformidade com o interesse público.

Art. 2º Esta Portaria entra em vigor na data de sua publicação.

Xavantina, (SC), em 13 de Janeiro de 2014.

MAURO JUNES POLETTTO

Prefeito Municipal

Registrada e publicada no D.O.M (Diário Oficial dos Municípios).

ARLINE CAON

Diretor(a)

**Cp 01/2014 Pmxv**

PREFEITURA MUNICIPAL DE XAVANTINA - SC

AVISO DE LICITAÇÃO

CHAMADA PÚBLICA Nº. 01/2014 - PMXV

Objeto: Aquisição de gêneros alimentícios da Agricultura Familiar e do Empreendedor Familiar Rural, para o atendimento ao Programa Nacional de Alimentação Escolar - PNAE, conforme relação especificações constantes no Anexo "C" deste Edital.

Forma de Credenciamento: Presencial.

Tipo: Menor Preço por Item.

Recebimento das propostas: até às 08:30 horas do dia 04/02/2014.

Abertura: dia 04/02/2014, às 09:00 horas.

O Edital estará à disposição dos interessados no setor de compras e Licitações da Prefeitura Municipal de Xavantina, localizada na Rua Prefeito Octávio Urbano Simon, 163, Centro, de segunda a sexta-feira, no horário das 07:45 às 11:45 e das 13:00 às 17:00, ou pelo telefone (0\*\*49) 3454-3100.

Xavantina/SC, 20 de janeiro de 2014.

MAURO JUNES POLETTTO,

Prefeito Municipal.

**Xaxim****PREFEITURA****Aviso de Licitação Pregão 007/2014**

ESTADO DE SANTA CATARINA

MUNICÍPIO DE XAXIM

AVISO DE LICITAÇÃO

EDITAL DE PREGÃO PRESENCIAL N. 007/2014

PROCESSO LICITATÓRIO N. 012/2014

FUNDO MUNIC. DESEN. AGROPECUÁRIO

O MUNICÍPIO DE XAXIM - SC através do seu prefeito municipal em exercício COMUNICA que estará recebendo proposta referente ao Edital Pregão Presencial n. 007/2014, até às 08h45min do dia 30 de janeiro de 2014, e farão abertura das mesmas às 09h00min do mesmo dia. Constitui-se objeto da presente licitação a aquisição de sêmen bovino para inseminação artificial no rebanho dos agricultores do município, tipo menor preço por item, conforme dispõem as Leis n. 8.666/93 consolidada, Lei Federal 10.520, de 17 de julho de 2002 e Lei Complementar 123 de 14 de dezembro de 2006 e suas alterações, e no que couber a legislação aplicável. O Edital e seus anexos poderão ser retirados pelo site [www.xaxim.sc.gov.br](http://www.xaxim.sc.gov.br) maiores informações poderão ser obtidos junto à sede do Município de Xaxim - SC, sito à Rua Rui Barbosa nº 347, com o Setor de Licitações, em horário de expediente de segunda a sexta feira, ou ainda pelo telefone 49 - 3353-8213.

Xaxim - SC, 15 de janeiro de 2014.

LUIS FELIPE DINIZ FAGUNDES

Prefeito Municipal em exercício

**Consórcios****ARIS****Ata 30ª Reunião Técnica Conselho de Regulação ARIS**

ATA DA 30ª REUNIÃO DO CONSELHO DE REGULAÇÃO DA AGÊNCIA REGULADORA INTERMUNICIPAL DE SANEAMENTO (ARIS).

Aos doze dias do mês de dezembro, do ano de dois mil e treze (12/12/2013), às 13 horas e 30 minutos, estiveram reunidos em Florianópolis, na sala de reuniões da ARIS, localizada na Rua Santos Saraiva, 1546, Estreito, Florianópolis/SC, os Conselheiros da ARIS, Srs(as). Afonso Veiga Filho, André Antunes Miquelante, Gilberto Valente Canali, Marcos Fernando Zanella, Michele Batista e Nádia Boff Ribeiro. Participaram também o Diretor Geral da ARIS, Sr. Adir Faccio, o Diretor de Regulação Sr. Ricardo Martins, o Coordenador de Normatização Sr. Ciro Loureiro Rocha e o Ouvidor Ernani Matos. O representante da CASAN, Sr. Waldemar Ferreira também presenciou a reunião. Não compareceu a reunião o Sr. Willian Carlos Narzetti, por motivos justificados. Os trabalhos da 30ª reunião do Conselho de Regulação foram iniciados com a seguinte pauta: 1 Leitura e aprovação da ata da última reunião; 2 Relatório de Ouvidoria; 3 Apresentação das atividades da Diretoria de Regulação; 4 Assuntos gerais. O Sr. Gilberto Valente Canali fez a abertura agradecendo a presença de todos e, em seguida, passou a palavra ao Conselheiro Sr. André Antunes Miquelante para que fizesse a leitura da ata da última reunião. Por unanimidade a ata da última reunião foi aprovada após algumas correções. Passando-se ao segundo item da pauta, o Sr. Ernani Matos apresentou os



**ESTADO DE SANTA CATARINA**  
**FUNDO MUNICIPAL DE DESENV. AGROPECUARIO DE XAXIM**

CNPJ: 82.854.670/0001-30  
Rua Rui Barbosa, 347  
C.E.P.: 89825-000 - Xaxim - SC

**PREGÃO PRESENCIAL**

**Nr.: 7/2014 - PR**

Processo Administrativo: 12/2014  
Processo de Licitação: 12/2014  
Data do Processo: 15/01/2014

**AVISO DE LICITAÇÃO Nº. 12/2014**

Nº. Publ. 1944/2014  
Data da Publ. 16/01/14  
Data Saída 16/02/14  
Resp. pela Publ.  
Nome: Simone Borod

A Comissão Especial de Pregão, da entidade FUNDO MUNICIPAL DE DESENV. AGROPECUARIO DE XAXIM, no exercício das atribuições que lhe confere a(o) Decreto nº. 678/2013, de 30/12/2013, torna público, para conhecimento dos interessados, que fará realizar no dia 30/01/2014, às 09:00 horas, no endereço, Rua Rui Barbosa, 347, Xaxim-SC, a reunião de recebimento e abertura das documentações e propostas, conforme especificado no Edital de Licitação Nº. 7/2014-PR na modalidade PREGÃO PRESENCIAL.

Informamos que a íntegra do Edital encontra-se disponível no endereço supra citado.

**Objeto da Licitação:**

**Aquisição de doses de sêmen bovino para inseminação artificial do rebanho dos agricultores do município de Xaxim**

000042

Xaxim, 15 de Janeiro de 2014.



Veridiana Inês Canova Busatta  
Pregoeiro(a)



CNPJ: 82.854.670/0001-30  
Rua Rui Barbosa, 347  
C.E.P.: 89825-000 - Xaxim - SC

Processo Administrativo: 12/2014  
Processo de Licitação: 12/2014  
Data do Processo: 15/01/2014

Folha: 1/5

DECLARAÇÃO DE PUBLICAÇÃO DO PROCESSO LICITATÓRIO

000043

**1 - PARTICIPAÇÃO:**

A presente licitação reger-se-á pelas normas da Lei nº 10.520/02 em face aos princípios ordenados através da Lei nº 8.666/93 e suas alterações, podendo participar todas as pessoas físicas ou jurídicas estabelecidas no país, desde que satisfaçam as condições deste instrumento.

A sessão pública para o recebimento dos envelopes de proposta comercial e de documentação dar-se-á das 08:00 horas do dia 30/01/2014 até às 08:45 horas do dia 30/01/2014 no protocolo desta instituição.

no protocolo desta instituição.

**2 - OBJETO DA LICITAÇÃO:**

Aquisição de doses de sêmen bovino para inseminação artificial do rebanho dos agricultores do município de Xaxim

**3 - ITENS DO PROCESSO:**

Item	Quantidade	Unid.	Especificação
------	------------	-------	---------------

Declaramos para os fins da Lei Nr. 8.666/93, que foi publicado e afixado no mural oficial desta instituição, a partir das 8:00 horas do dia 15/01/14 até às 17:30 horas do dia 15/02/14.

Xaxim, 15 de Janeiro de 2014.



Veridiana Inês Canova Busatta  
Pregoeiro(a)



ESTADO DE SANTA CATARINA  
FUNDO MUNICIPAL DE DESENV. AGROPECUARIO DE XAXIM

CNPJ: 82.854.670/0001-30  
Rua Rui Barbosa, 347  
C.E.P.: 89825-000 - Xaxim - SC

PREGÃO PRESENCIAL

Nr.: 7/2014 - PR

Processo Administrativo: 12/2014  
Processo de Licitação: 12/2014  
Data do Processo: 15/01/2014

Folha: 2/5

DECLARAÇÃO DE PUBLICAÇÃO DO PROCESSO LICITATÓRIO

Item	Quantidade	Unid.	Especificação
1	2.000,000	DOS	Doses de sêmen bovino da raça Holandesa, com prova oficial não anterior a dezembro de 2013, com base americana (USDA, HA, INTERBULL) com habilidade transmissora predita (PTA) para leite igual ou superior a 1100 libras, PTA gordura igual ou superior a 40 libras, PTA proteína igual ou superior a 35 libras; composto de úbere igual ou superior a +1,15; composto de pernas e pés igual ou superior a + 1,95 Escore de células somáticas inferior a 2,95; vida produtiva superior a 4,0; força igual ou superior +1,20; dificuldade de parto do touro igual ou menor a 7%.  E que não sejam os seguintes touros: 39HO 0600MAPEL WOOD COMMOTIN, 11HO 4515 KREGNOL TOP LUKE, 11HO 4781 JUNGE BELL WOOD SNOOPY, 11HO 6655 CARTERS CORNER BELAIR, 180HO 9620 JOINTIEF BESNE, 22HO 9602 BEACHLAWN GELPRO TOBEY, HO 541 ONOZ FOR, HO 489 LINTRIG, 11HO 6843 PARADISE SHELDON, 1 HO 5563 ROLLO, 7HO 7138 DIGGER, 7HO 7327 CATCH, 5HO 853 RISPOVAL, 11HO 8215 TESTIFY, 7HO 07730 PIANO, 11HO 7940 DEVOTED 11HO 6440 SILVESTER 11HO 8523 XTC 11HO8351 OPULENT 11HO8589 COMPLEX 11HO09604 DAGGER 11HO08893 FUTURESTAR 1HO09482 ARMSTRONG 1HO09184 - SPA (100945)

000044

Declaramos para os fins da Lei Nr. 8.666/93, que foi publicado e afixado no mural oficial desta instituição, a partir das 8:00 horas do dia 15/01/14, até às 17:30 horas do dia 15/01/14.

Xaxim, 15 de Janeiro de 2014.

Veridiana inês Canova Busatta  
Pregoeiro(a)

ESTADO DE SANTA CATARINA  
FUNDO MUNICIPAL DE DESENV. AGROPECUARIO DE XAXIM

CNPJ: 82.854.670/0001-30  
Rua Rui Barbosa, 347  
C.E.P.: 89825-000 - Xaxim - SC

PREGÃO PRESENCIAL

Nr.: 7/2014 - PR

Processo Administrativo: 12/2014  
Processo de Licitação: 12/2014  
Data do Processo: 15/01/2014

Folha: 3/5

DECLARAÇÃO DE PUBLICAÇÃO DO PROCESSO LICITATÓRIO

Item	Quantidade	Unid.	Especificação
------	------------	-------	---------------

2	2.000,000	un	Doses de sêmen bovino da raça Holandesa, com prova oficial não anterior a dezembro de 2013, com base americana (USDA, HA, INTERBULL) com habilidade transmissora predita (PTA) para leite igual ou superior a 1000 libras; PTA proteína igual ou superior a 30 libras; PTA gordura igual ou superior a 25 libras; composto de úbere igual ou superior a +1,40; Escore de células somáticas inferior a 3,0; Vida produtiva igual ou superior a 2,3; Dificuldade de parto do touro igual ou menor a 8%.
---	-----------	----	---

000045

E que não sejam os seguintes touros:  
39HO 0600MAPEL WOOD COMMOTIN,  
11HO 4515 KREGNOL TOP LUKE,  
11HO 4781 JUNGE BELL WOOD SNOOPY,  
11HO 6655 CARTERS CORNER BELAIR,  
180HO 9620 JOINTIEF BESNE,  
22HO 9602 BEACHLAWN GELPRO TOBEY,  
HO 541 ONOZ FOR,  
HO 489 LINTRIG,  
11HO 6843 PARADISE SHELDON,  
1 HO 5563 ROLLO,  
7HO 7138 DIGGER,  
7HO 7327 CATCH,  
5HO 853 RISPOVAL,  
11HO 8215 TESTIFY,  
7HO 07730 PIANO,  
11HO 7940 DEVOTED  
11HO 6440 SILVESTER  
11HO 8523 XTC  
11HO8351 OPULENT  
11HO8589 COMPLEX  
11HO09604 DAGGER  
11HO08893 FUTURESTAR  
1HO09482 ARMSTRONG  
1HO09184 - SPA (100949)

Declaramos para os fins da Lei Nr. 8.666/93, que foi publicado e afixado no mural oficial desta instituição, a partir das 8:00 horas do dia 15 de 01 de 2014, até às 17:30 horas do dia 15/01/14.

Xaxim, 15 de Janeiro de 2014.

Veridiana inês Canova Busatta  
Pregoeiro(a)

ESTADO DE SANTA CATARINA  
FUNDO MUNICIPAL DE DESENV. AGROPECUARIO DE XAXIM

CNPJ: 82.854.670/0001-30  
Rua Rui Barbosa, 347  
C.E.P.: 89825-000 - Xaxim - SC

PREGÃO PRESENCIAL

Nr.: 7/2014 - PR

Processo Administrativo: 12/2014  
Processo de Licitação: 12/2014  
Data do Processo: 15/01/2014

Folha: 4/5

DECLARAÇÃO DE PUBLICAÇÃO DO PROCESSO LICITATÓRIO

Item	Quantidade	Unid.	Especificação
3	1.500,000	DOS	<p>Doses de sêmen bovino da raça Jersey, importado e provado com prova não anterior a dezembro de 2013, com base americana (USDA, HA, INTERBUL), com as seguintes características: - PTA leite igual ou superior a 700 libras; PTA Proteína superior a 35 libras; porcentagem de proteína superior a 0%; PTA Gordura superior a 50 libras; porcentagem de gordura superior a 0%; com confiabilidade de prova para produção superior a 90%, vida produtiva superior a + 3,0, SCS inferior a 2,85; composto de úbere superior a + 3,0.</p> <p>E que não sejam os seguintes touros: 71JE 0164 VALLEYSTREAN BONUS, 7J 478 WFL M BERETTA, 1JE 0656 PRINCELAND BUTLER, 9J 173 BARBS MBSB COSMO, 7J 592 GREENRIDGE IMAGE, 7J 587 SUNNY DAY MONTANA PUTMAN, 7JE 0721 DEERVIEW LIBERTY, 122JE 517 DO RIGHT, 1JE 558 DEBOER, 1JE 524 AURORA, 7JE 745 ACOORD, 122JE 5181 SABER 11JE 0816 ZIRCON 011JE00798 SUNNY 203 JE 00936 PRAETORIAN 1JE00619 AHLEM 200JE00015 RED BARON (100950)</p>
4	1.500,000	DOS	<p>Doses de sêmen bovino da raça Jersey, importado e provado com prova não anterior a dezembro de 2013, com base americana (USDA, HA, INTERBUL), com as seguintes características: - PTA Leite igual ou superior a 700 libras; PTA proteína superior a 25 libras; porcentagem de proteína superior a 0%; PTA gordura superior a 25 libras; porcentagem de gordura superior a 0%; Escore de células somáticas inferior a 3,00; Composto de úbere igual ou superior a +2,00; Vida produtiva superior a 3,0.</p> <p>E que não sejam os seguintes touros: 71JE 0164 VALLEYSTREAN BONUS, 7J 478 WFL M BERETTA, 1JE 0656 PRINCELAND BUTLER, 9J 173 BARBS MBSB COSMO, 7J 592 GREENRIDGE IMAGE, 7J 587 SUNNY DAY MONTANA PUTMAN, 7JE 0721 DEERVIEW LIBERTY, 122JE 517 DO RIGHT, 1JE 558 DEBOER, 1JE 524 AURORA, 7JE 745 ACOORD, 122JE 5181 SABER 11JE 0816 ZIRCON 011JE00798 SUNNY 203 JE 00936 PRAETORIAN 1JE00619 AHLEM 200JE00015 RED BARON (100951)</p>

000046

Declaramos para os fins da Lei Nr. 8.666/93, que foi publicado e afixado no mural oficial desta instituição, a partir das 8:00 horas do dia 15/01/14, até às 17:30 horas do dia 15/02/14.

Xaxim, 15 de Janeiro de 2014.

  
Veridiana iNês Canova Busatta  
Pregoeiro(a)



ESTADO DE SANTA CATARINA  
FUNDO MUNICIPAL DE DESENV. AGROPECUARIO DE XAXIM

CNPJ: 82.854.670/0001-30  
Rua Rui Barbosa, 347  
C.E.P.: 89825-000 - Xaxim - SC

PREGÃO PRESENCIAL

Nr.: 7/2014 - PR

Processo Administrativo: 12/2014  
Processo de Licitação: 12/2014  
Data do Processo: 15/01/2014

Folha: 5/5

DECLARAÇÃO DE PUBLICAÇÃO DO PROCESSO LICITATÓRIO

Item	Quantidade	Unid.	Especificação
5	2.000,000	DOS	Doses de sêmen bovino da raça Red Angus ou Aberdeen Angus, Doses de sêmen bovino da raça Red Angus ou Aberdeen Angus, com prova na American Angus Association não inferior a maio de 2013, com PTA para facilidade de parto (FPD) acima de 10.  E que não seja os seguintes touros: 200AR00309 TOUCH DOWN (100952)
6	500,000	DOS	Doses de sêmen bovino da raça Gir Leiteiro em que o touro tenha o pai provado no programa nacional de melhoramento do Gir Leiteiro da EMBRAPA, e que a mãe apresente uma lactação igual ou superior a 7500kg. E que não sejam os seguintes touros: GL 015 Gameta TE DAL CAL, GL 016 PLANALTO TE DAL CAL, 11 GL 81 APACHE E GL0001 FANTASMA GL 015 GAMETA TE DA CAL GL 016 PLANALTO TE DA CAL 11 GL 81 APACHE GL0001 FANTASMA (100953)
7	500,000	DOS	Doses de sêmem bovino da raça Simental leiteiro com prova no país de origem, que não sejam os seguintes touros: BALISTEX (CIDASC) 11SM16 ÍCARO (100954)

000047

Declaramos para os fins da Lei Nr. 8.666/93, que foi publicado e afixado no mural oficial desta instituição, a partir das 8:00 horas do dia 15/01/14, até às 17:30 horas do dia 15/02/14.

Xaxim, 15 de Janeiro de 2014.

  
Veridiana Inês Canova Busatta  
Pregoeiro(a)

000048

REPUBLICA FEDERATIVA DO BRASIL  
 MINISTERIO DAS CIDADES  
 DEPARTAMENTO NACIONAL DE TRANSITO  
 CARTEIRA NACIONAL DE HABILITACAO

NOME  
 SANDRO HILARIO PAVAN

DOC IDENTIDADE / ORG. EMISSORAUF  
 000772410 SESP MS

CPF  
 560.205.031-00 DATA NASCIMENTO  
 20/06/1973

FILIAÇÃO  
 LUIZ KEMP PAVAN  
 VANDERLI GALDINO PAVAN

PERMISSÃO ACC CAT HAB  
  AC

Nº REGISTRO 00546909886 VALIDADE 10/12/2018 1ª HABILITAÇÃO 15/02/1994

OBSERVAÇÕES

*Sandro Hilario Pavan*  
 ASSINATURA DO PORTADOR

LOCAL XANXERÊ, SC DATA DE EMISSÃO 13/12/2013

Vanderliet O. Rosso  
 Diretor do DETRAN/SC  
 ASSINATURA DO EMISSOR

73564157802  
 SC094665709

PROIBIDO PLASTIFICAR 863572519

VÁLIDA EM TODOS O TERRITÓRIO NACIONAL 863572519

*P*

*top*



000049

**CERTIFICADO DE REGISTRO CADASTRAL Nr. 24**

Data da Inscrição: 01/01/2014

Data da Renovação: 30/01/2014

Válido Até: 30/12/2014

**DADOS GERAIS:**

Razão Social: **EMBRIOSEMEN EQUIPAMENTOS AGROP. LTDA** Data do Cadastro: 31/01/2005  
Código: **540** Ativ.Econ.: Tipo de Empresa: Fornecedor  
Endereço: AV. XV DE NOVENBRO, 790 SALA  
Bairro: Centro e-mail:  
Cidade: Ponte Serrada Estado: SC País: Brasil  
C.E.P.: 89683-000 Telefone: 4934350723 Fax: 4994350723  
CNPJ: 02.319.237/0001-65 Inscr. Estadual: 253.620.295 Inscr. Municipal:  
Responsável: SANDRO HILARIO PAVAN Identificação: 560.205.031-00

**Outras Informações:**

**RAMO DE ATIVIDADE:**

Código do Ramo	Descrição do Ramo de Atividade
----------------	--------------------------------

**DOCUMENTAÇÃO:**

Descrição do Documento	Nr. do documento	Data Emissão	Data Validade
CERTIDÃO CONJUNTA NEGATIVA DA DIVIDA DA UNIÃO..	09BC.13AA.04B2.8290	02/01/2014	01/07/2014
CERTIDÃO NEGATIVA CONTRIBUIÇÃO PREVIDENCIA.	001182013-20022237	21/11/2013	20/05/2014
CERTIDÃO NEGATIVA DE DÉBITOS TRABALHISTAS - CNDT.	41601873/2014	27/01/2014	25/07/2014
CERTIDÃO NEGATIVA ESTADUAL.	140140000307120	02/01/2014	01/07/2014
CERTIDÃO NEGATIVA MUNICIPAL.	1	02/01/2014	02/04/2014
CERTIFICADO DE REGISTRO DO FGTS - CRF.	2014011118491735581525	11/01/2014	09/02/2014

Este Certificado obedece o estipulado na Lei 8.666 de 21/06/1993 e atualizações e normas da FUNDO MUNICIPAL DE DESENV. AGROPECUARIO DE XAXIM, e poderá necessitar de documentação complementar conforme solicitado no edital.

Xaxim, 30 de Janeiro de 2014

  
ALFEU JOSÉ MATTIELLO  
Responsável pelo Setor Compras



**CONTRATO SOCIAL DA FIRMA**  
**"EMBRIOSEMEM - EQUIPAMENTOS AGROPECUÁRIOS LTDA"**

000050

ARQUIMEDES TREVISAN, brasileiro, solteiro, maior, do comércio, residente e domiciliado à AV XV de Novembro, sn, Centro, Ponte Serrada SC., portador da C.I. sob n. 6.012.437-0 expedida pela SSP PR e emitida em 06 de junho de 1990 e cpf sob n. 020.680.429-67.

JOAO BEZERRA DE SALLES, brasileiro, solteiro, maior, do comércio, residente e domiciliado à AV XV de Novembro, sn, Centro, Ponte Serrada SC., portador da C.I. sob n. 5.519.860-8 expedida pela SSP PR e emitida em 07 de julho de 1995 e cpf sob n. 766.507.749-87.

Tem entre si contratada uma SOCIEDADE PÔR QUOTAS DE RESPONSABILIDADE LIMITADA, de acordo com o Código Comercial e o Decreto n. 3.708 de 10 de janeiro de 1919, sob às cláusulas e condições que seguem:

**PRIMEIRA**

**DA DENOMINO SOCIAL, SEDE, OBJETO, INÍCIO E PRAZO**

Art. 1o. A Sociedade girará sob a denominação social de:  
"EMBRIOSEMEM - EQUIPAMENTOS AGROPECUÁRIOS LTDA"

Art. 2o. A Sociedade terá sua sede à Rua José Bortoláz, 251, Centro, Ponte Serrada Sc.

Art. 3o. A Sociedade tem pôr objeto a exploração dos ramos de:

"Comércio varejista e atacadista de produtos agropecuários"

Art. 4o. A Sociedade iniciará suas atividades em 02 de janeiro de 1998.

art. 5o. A Sociedade será pôr prazo indeterminado.

**SEGUNDA**

**DO CAPITAL, QUOTAS, QUOTISTAS E RESPONSABILIDADES**

Art. 5o. O Capital Social será de R\$ 3.000,00 (três mil reais).

Art. 6o. O Capital fica dividido em 3.000 (três mil) quotas de R\$ 1,00 (um real) cada uma, subscritas e integralizadas neste ato, da seguinte forma:

a) - O sócio ARQUIMEDES TREVISAN, subscrive e integraliza R\$ 2.700,00 (dois mil e setecentos reais), ou seja 2.700 (duas mil e setecentas) quotas.

b) O sócio JOÃO BEZERRA DE SALES, subscrive e integraliza R\$ 300,00 (trezentos reais), ou seja 300 (trezentas) quotas.

Art. 8o. A responsabilidade dos sócios é na forma da Lei limitada a importância total do Capital Social.

**TERCEIRA**

**DO EXERCÍCIO SOCIAL, BALANÇO, DISTRIBUIÇÃO DE LUCROS E PREJUÍZOS.**

Art. 9o. O exercício social proceder-se-á em 31 de dezembro de cada ano.

Art. 10o. No fim de cada exercício social proceder-se-á a verificação dos lucros e prejuízos para o Balanço Geral.

Art. 11o. Os lucros líquidos apurados serão distribuídos na proporção de suas quotas, cabendo a cada sócio tantas partes quantas quotas possuírem.

Art. 12o. Os prejuízos que pôr ventura se verificarem serão mantidos em conta especial, para serem amortizados nos exercícios futuros.

**QUARTA**

**DA ADMINISTRAÇÃO, SUA REMUNERAÇÃO E CONTABILIDADE**

Art. 13o. A Sociedade será administrada pelo sócio-gerente ARQUIMEDES TREVISAN, ao qual caberá representar a sociedade em juízo ou for dele, podendo praticar todos os atos necessários para o bom desempenho de suas funções e consecução do fim social.

Art. 14o. O Gerente poderá nomear um procurador, outorgando-lhes todos os poderes pôr procuração.

Art. 15o. Pelos serviços prestados à sociedade, retirará mensal, nunca inferior ao salário mínimo, o gerente, retirando o necessário para a sua subsistência de acordo com às possibilidades da sociedade, até o seu limite máximo em conta corrente.

Art. 16o. A Sociedade manterá os registros contábeis e fiscais necessários conforme determinada a lei vigente.

*Arquimedes Trevisan*  
*João Bezerra de Sales*

*[Handwritten signature]*

*[Handwritten initials]*

**TABELIONATO DE NOTAS E PROTESTOS**  
Cândida Jacinta Bandeira Correia - Tabeliã  
Av.XV de Novembro, 504 - Centro - Cep 89683-000 - Ponte Serrada/SC - Fone: 49 3435-0459 - e-mail: notasp@hotmmail.com

**AUTENTICAÇÃO Nº 02564E**

Certifico que a presente fotocópia é reprodução fiel do documento original que me foi apresentado.  
Dou fé. Ponte Serrada, SC 27 de janeiro de 2014.  
Em testemunho da verdade.

Cândida Jacinta Bandeira Correia - Tabeliã Oficial

Emolumentos: R\$ 2,60 + selo R\$ 1,45 -- Total: R\$4,05  
Selo Digital de Fiscalização -- Selo normal/DJ167206-0JJA  
Confira os dados do ato em: selo.tjsc.jus.br

Art. 17o. Fica vedado aos sócios o uso de avais e ou outro documento que não interessam a empresa.

**Q U I N T A**

**DOS AUMENTOS DE CAPITAL, RETIRADA DE SÓCIOS E DIMINUIÇÃO DE CAPITAL.**

Art. 18o. Em caso de aumento ou diminuição será na proporção de cada quota que possuírem.

Art. 19o. Em caso de retirada ou morte de algum quotista a sociedade se dissolverá.

**S E X T A**

**DAS DISPOSIÇÕES FINAIS**

Art. 20o. Fica eleito o Foro da comarca de ponte Serrada SC., para dirimir às questões oriundas do presente contrato.

Art. 21o. Os casos omissos e não regulados pelo presente contrato serão regulados pôr lei em vigor.

Art. 22o. Os sócios declaram não estarem incurso em nenhum dos crimes previstos em Lei que impeça de exercer a atividade mercantil.

**NOME COMERCIAL**

*Arquimedes Trevisan*  
Arquimedes Trevisan EMBRIOSEMEM - EQUIPAMENTOS AGROPECUÁRIOS LTDA

E, pôr estarem ssim justos e contratados, obrigando-se a cumprir fielmente, pôr si e seus herdeiros, assinando o presente instrumento em 03(três) vias de igual teor e forma, na presença de duas testemunhas, sendo: JOSÉ CARLOS FACHINELLO, C.I. 11/R-744.756 SSP SC e cpf 304.564.449-04 e MARLENE MARIA FACHINELLO C.I. 1.077.312 exp. pela SSI SC e cpf sob n. 469.966.569-15.

Ponte Serrada SC 05 de dezembro de 1997

*Arquimedes Trevisan*  
Arquimedes Trevisan  
020.680.420-67

*João Bezerra de Sales*  
João Bezerra de Sales  
766.507.749-87

Testemunhas

*José Carlos Fachinello*  
José Carlos Fachinello  
*Marlene Maria Fachinello*  
Marlene Maria Fachinello

*Fernanda José Do Marco*  
Advogado  
OAB/SC 12.157 CPF 833.710.839-78

TABELIONATO DE NOTAS E PROTESTOS  
Cândida Jacinta Bandeira Correia - Tabeliã  
Av.XV de Novembro, 504 - Centro - Cep 89863-000 - Ponte Serrada/SC - Fone: 49 3435-0459 - e-mail: notasps@hotmail.com

AUTENTICAÇÃO nº 025646  
Certifico que a presente fotocópia é reprodução fiel do documento original que me foi apresentado.  
Dou fé. Ponte Serrada, SC 27 de janeiro de 2014  
Em testemunho da verdade.

Cândida Jacinta Bandeira Correia - Tabeliã Oficial

Emolumentos: R\$ 2,60 + selo: R\$ 1,45 -- Total: R\$4,05  
Selo Digital de Fiscalização - Selo normal/DJ167207-ZCFT  
Confira os dados do ato em: selo.tj.sc.jus.br



**ALTERAÇÃO CONTRATUAL Nº. 07**  
**DA SOCIEDADE: EMBRIOSEM - EQUIPAMENTOS**  
**AGROPECUÁRIOS LTDA EPP.**

000052

1. **SANDRO HILARIO PAVAN**, brasileiro, casado no regime de comunhão parcial de bens, nascido aos 20 de junho de 1973, na cidade de Assis Chateaubriand PR., do comércio, portadora da C.I. sob n. 000772410 exp. Pela SSP MS e emitida em 28 de fevereiro de 1992 e CPF sob n. 560.205.031-00; residente e domiciliado na AV XV de Novembro, sn, Casa, Centro, Ponte Serrada SC.
2. **AGNALDO TREVISAN**, brasileiro, casado no regime de comunhão universal de bens, nascido aos 08 de fevereiro de 1969 na cidade de S. Jorge do Ivai PR do comércio, portador da C.I. sob n. 4.052.783-4 exp. Pela SESP PR e emitida em 19 de setembro de 2008 e CPF sob n. 708.476.229-91; residente e domiciliado na Rua Manoel Ribas, 2357, Apto 903, Centro, Cascavel PR CEP 85801-230. Únicos sócios da sociedade empresarial EMBRIOSEM - EQUIPAMENTOS AGROPECUÁRIOS LTDA EPP, com sede na AV XV de Novembro, 790, Sala, Centro, Ponte Serrada SC, CEP 89683-000, registrada na Junta Comercial do Estado de Santa Catarina sob o NIRE 42202452527 e inscrita no CNPJ sob nº. 02.319.237/0001-65 resolvem, assim, alterar o contrato social e alterações subseqüentes em virtude de aumento, distribuição do capital social e consolidação das cláusulas contratuais:

**Cláusula - 1ª** - O Capital Social que era de R\$ 3.000,00 (três mil reais), fica elevado para R\$ 200.000,00 (duzentos mil reais), subscrito e integralizado neste ato da seguinte forma:

- O Sócio **SANDRO HILARIO PAVAN**, que possuía a quota de capital de R\$ 300,00 (trezentos reais), fica elevado para R\$ 20.000,00 (vinte mil reais), da seguinte forma:  
R\$ 16.336,55 (dezesesseis mil, trezentos e trinta e seis reais e cinquenta e cinco centavos), com o aproveitamento de lucros acumulados.  
R\$ 3.363,45 (tres mil, trezentos e sessenta e tres reais e quarenta e cinco centavos), em moeda corrente nacional.

*wp*

*l*

*d. J.*

**TABELIONATO DE NOTAS E PROTESTOS**  
Cândida Jacinta Bandeira Correia - Tabeliã  
Av.XV de Novembro, 504 - Centro - Cap 89683-000 - Ponte Serrada/SC - Fone: 49 3435-0459 - e-mail: notasps@hotmail.com

**AUTENTICAÇÃO Nº 029648**

Certifico que a presente fotocópia é reprodução fiel do documento original que me foi apresentado.  
Dou fé. Ponte Serrada - SC 27 de janeiro de 2014.  
Em testemunho da verdade.

Cândida Jacinta Bandeira Correia - Tabeliã Oficial

Emolumentos: R\$ 2,60 + selo: R\$ 1,45 -- Total: R\$4,05  
Selo Digital de Fiscalização - Selo normal DJI67209-Y3UW  
Confira os dados do ato em: selo.tjsc.jus.br





000053

-O sócio **AGNALDO TREVISAN**, que possuía sua quota de capital de R\$ 2.700,00 (dois mil e setecentos reais), fica elevado para R\$ 180.000,00 (cento e oitenta mil reais), das seguinte forma:  
R\$ 147.028,96 (cento e quarenta e sete mil, vinte e oito reais e noventa e seis centavos), com o aproveitamento de lucros acumulados.  
R\$ 30.271,04 (trinta mil, duzentos e setenta e um reais e quatro centavos), em moeda corrente nacional.

**-A vista da(s) modificação(es) ora ajustadas, consolida-se o Contrato Social e Alteração(es) com as seguintes cláusulas:**

**Cláusula - 1º** - A Sociedade gira sob o nome empresarial EMBRIOSEMEM – EQUIPAMENTOS AGROPECUÁRIOS LTDA EPP.

**Cláusula - 2º** - A Sociedade têm a sua sede na AV XV de Novembro, 790, Sala, Centro, Ponte Serrada SC, CEP-89683-000.

**Cláusula - 3º** - O objeto social é a "comércio varejista de artigos agropecuários".

**Cláusula - 4º**- O Capital Social é de R\$ 200.000,00 (duzentos mil reais), divididos em 200.000 (duzentas mil) quotas de valor nominal de R\$ 1,00 (um real), cada uma, integralizadas em moeda correntes do País, assim distribuídas:

Sócios	Quantidade de quotas	valor total	%
Sandro Hilário Pavan.....	20.000	....R\$ 20.000,00	10
Agnaldo Trevisan .....	180.000	....R\$ 180.000,00	90
<b>TOTAIS.....</b>	<b>200.000</b>	<b>....R\$ 200.000,00</b>	<b>100</b>

**Cláusula 5º**- A Sociedade iniciou suas atividades em 02 de janeiro de 1998 e seu prazo é indeterminado.

**Cláusula - 6º**- As quotas são indivisíveis e não poderão ser cedidas ou transferidas a terceiros sem o consentimento do outro sócio, a quem fica assegurado, em igualdade de condições e preço direto de preferência para a sua aquisição se postas à venda, formalizando, se realizada a cessão delas, a alteração contratual pertinente. (Art. 1.056, art. 1.057, CC/2002).

**Cláusula - 7º**- A responsabilidade de cada sócio é restrita ao valor de suas quotas, mas todos respondem solidariamente pela integralização do capital social. (Art. 1.052, CC/2002)

*Handwritten signature*

*Handwritten signature*

*Handwritten signature*

*Handwritten signature*

**TABELIONATO DE NOTAS E PROTESTOS**  
 Cândida Jacinta Bandeira Correia - Tabeliã  
 Av.XV de Novembro, 504 - Centro - Cep 89683-000 - Ponte Serrada SC - Fone: 49 3435-6459 - e-mail: notasps@hotmail.com

**AUTENTICAÇÃO nº 025646**  
 Certifico que a presente fotocópia é reprodução fiel do documento original que me foi apresentado.  
 Dou fé. Ponte Serrada, SC 27 de janeiro de 2014.  
 Em testemunho da verdade.

Cândida Jacinta Bandeira Correia - Tabeliã Oficial

Emolumentos: R\$ 2,60 + selo R\$ 1,45 -- Total: R\$4,05  
 Selo Digital de Fiscalização - Selo normal DJI67210-PDHS  
 Confira os dados do ato em: selo.tjsc.jus.br



**Cláusula - 8º-** A administração da sociedade caberá ao sócio SANDRO HILARIO PAVAN e AGNALDO TREVISAN em conjunto e/cu separadamente, com os poderes e atribuições de gerenciar os negócios sociais, vedados, no entanto, o uso do nome empresarial em atividades estranhas ao interesse social ou assumir obrigações seja em favor de qualquer dos quotistas ou de terceiros, bem como onerar ou alienar bens imóveis da sociedade, sem autorização do outro(s) sócios. (artigos 997, VI; 1.013, 1.015, 1064, CC/2002)

**Cláusula - 9º-** Ao término de cada exercício social, em 31 de dezembro, o administrador prestará contas justificadas de sua administração, procedendo à elaboração do inventário, do balanço patrimonial e do balanço de resultado econômico, cabendo aos sócios na proporção de suas quotas, os lucros ou perdas apuradas. (art. 1.065, CC/2002).

**Cláusula - 10º-** Nos quatro meses seguintes ao término do exercício social, os sócios deliberarão sobre as contas e designarão administrador(es) quando for o caso. (art. 1.071 e 1.072, § 2º e art. 1.078 CC/2002)

**Cláusula - 11º-** Os sócios poderão, de comum acordo, fixar uma retirada mensal, a título de "pró-labore", observadas as disposições regulamentares pertinentes.

**Cláusula - 12º-** Falecendo ou interditado qualquer sócio, a sociedade continuará suas atividades com os herdeiros, sucessores e o incapaz. Não sendo possível ou inexistindo interesse destes ou do(s) sócio(s) remanescente(s), o valor de seus haveres será apurado e liquidado com base na situação patrimonial da sociedade, à data da resolução, verificada em balanço especialmente levantado.

**Parágrafo Único** – O mesmo procedimento será adotado em outros casos em que a sociedade se resolva em relação a seu sócio. (art. 1.028 e art. 1.031, CC/2002)

**Cláusula - 13º-** (Os) Administrador(es) declara(m), sob as penas da lei, que não est(ão) impedidos de exercer a administração da sociedade, por lei especial, ou em virtude de condenação criminal, ou por se encontrar(em) sob os efeitos dela, a pena que vede, ainda que temporariamente o acesso a cargos públicos; ou por crime falimentar, de prevaricação, peita ou suborno, concussão, peculato, ou contra a economia popular, contrato sistema financeiro

000054

**TABELIONATO DE NOTAS E PROTESTOS**  
Cândida Jacinta Bandeira Correia - Tabeliã  
Av.XV de Novembro, 504 - Centro - Cap.88663-000 - Ponte Serrada/SC - Fone: 49 3435-0459 - e-mail: notasp@hotmail.com

**AUTENTICAÇÃO nº 025646**  
Certifico que a presente fotocópia é reprodução fiel do documento original que me foi apresentado.  
Dou fé. Ponte Serrada, SC 27 de janeiro de 2014.  
Em testemunho da verdade

Cândida Jacinta Bandeira Correia - Tabeliã Oficial

Emolumentos: R\$ 2,60 + selo R\$ 1,46 -- Total: R\$4,06  
Selo Digital de Fiscalização - Selo normalDJI67211-BH3D  
Confira os dados do ato em: selo.tjsc.jus.br



nacional, contra normas de defesa da concorrência, contra as relações de consumo, fé pública, ou a propriedade. -(art. 1.011, § 1º, CC/2002).

**Cláusula - 14º-** Fica eleito o foro de Ponte Serrada, Santa Catarina par ao exercício do cumprimento dos direitos e obrigações resultantes deste contrato.

E, por estarem assim justos e contratados assinam o presente em 04(quatro) vias, de igual teor e forma, todos os sócios.

Ponte Serrada, 26 de maio de 2009..

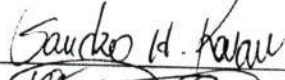
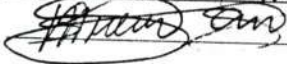
Sandro Hilário Pavan

Agnaldo Trevisan.

000055

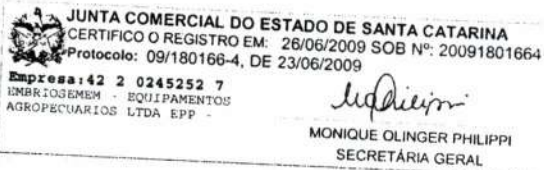

*ufo*

*[Handwritten mark]*

TABELIONATO DE NOTAS E PROTESTOS  
Cândida Jacinta Bandeira Correia - Tabeliã  
Av.XV de Novembro, 504 - Centro - Cep 89683-000 - Ponte Serrada/SC - Fone: 49 3435-0459 - e-mail: notasps@hotmail.com

AUTENTICAÇÃO nº 025646

Certifico que a presente fotocópia é reprodução fiel do documento original que me foi apresentado.  
Dou fé. Ponte Serrada, SC, 27 de janeiro de 2014.  
Em testemunho da verdade.

Cândida Jacinta Bandeira Correia - Tabeliã Oficial

Emolumentos: R\$ 2,60 + selo R\$ 1,45 -- Total: R\$4,05  
Selo Digital de Fiscalização - Selo normalDJI67212-00K2  
Confira os dados do ato em: selo.tj.sc.jus.br







**EMBRIOSÊM MEM EQUIPAMENTOS AGROPECUÁRIOS LTDA EPP**

AV. XV de Novembro, 790 Centro PONTE SERRADA-SC - 89683-000

embriosemen@embriosemen.com.br

www.embriosemen.com.br

Fone: (49)3435-0723

CNPJ: 02.319.237/0001-65

Inscrição Estadual: 253.620.295

Registro no MAPA/SC – nº 21660-7

Pregão Presencial nº 007/2014

000056

**DECLARAÇÃO DE INEXISTÊNCIA DE FATOS SUPERVENIENTES  
IMPEDITIVOS DA QUALIFICAÇÃO**

A **EMBRIOSÊM MEM EQUIPAMENTOS AGROPECUÁRIOS LTDA EPP**, CNPJ. 02.319.237/0001-65, sediada na AV XV de novembro, 790 em Ponte Serrada SC, por intermédio de seu representante legal, Sr. SANDRO HILARIO PAVAN, CPF: 560.205.031-00 e RG nº 000772410 SSP/MS, DECLARA para todos os fins de direito, a inexistência de fatos supervenientes impeditivos da qualificação ou que comprometam a idoneidade da proponente nos termos do artigo 32, parágrafo 2º e artigo 97 da Lei nº 8.666, de 21 de junho de 1993, e suas alterações.

Ponte Serrada - SC, 30 de Janeiro de 2014.

*Sandro Hilario Pavan*  
SANDRO HILARIO PAVAN  
CPF. 560.205.031-00  
RG nº 000772410 SSP/MS  
Gerente Administrativo





**EMBRIOSÊMEM EQUIPAMENTOS AGROPECUÁRIOS LTDA EPP**

AV. XV de Novembro, 790 Centro PONTE SERRADA-SC - 89683-000

embriosemen@embriosemen.com.br

www.embriosemen.com.br

Fone: (49)3435-0723

CNPJ: 02.319.237/0001-65

Inscrição Estadual: 253.620.295

Registro no MAPA/SC – nº 21660-7

Pregão Presencial nº 007/2014

000057

**DECLARAÇÃO DE QUE CUMPRE OS REQUISITOS DE HABILITAÇÃO**

A **EMBRIOSÊMEM EQUIPAMENTOS AGROPECUÁRIOS LTDA EPP**, CNPJ. 02.319.237/0001-65, sediada na AV XV de novembro, 790 em Ponte Serrada SC, por intermédio de seu representante legal, Sr. SANDRO HILARIO PAVAN, CPF: 560.205.031-00 e RG nº 000772410 SSP/MS, DECLARA sob as penas da lei, que cumpre plenamente os requisitos de habilitação no presente Pregão Presencial e, ainda, que está ciente da obrigatoriedade de declarar ocorrências posteriores.

Ponte Serrada - SC, 30 de Janeiro de 2014.

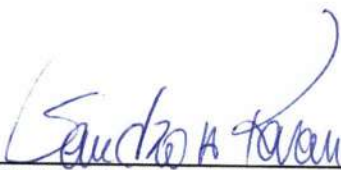
  
SANDRO HILARIO PAVAN  
CPF. 560.205.031-00  
RG nº 000772410 SSP/MS  
Gerente Administrativo

Embriosemem  
Equipamentos  
Agropecuários Ltda Epp

CNPJ 02.319.237/0001-65

Av. XV de Novembro, 790  
Sala - Centro - 89683-000  
Ponte Serrada - SC







000058

Página 1 de 1

**CERTIDÃO SIMPLIFICADA**

Certificamos que as informações abaixo constam dos documentos arquivados nesta Junta Comercial e são vigentes na data da sua expedição.

Nome Empresarial EMBRIOSEMEM - EQUIPAMENTOS AGROPECUARIOS LTDA EPP - Natureza Jurídica: SOCIEDADE EMPRESÁRIA LIMITADA			
Número de Identificação do Registro de Empresas - NIRE (Sede) 42 2 0245252-7	CNPJ 02.319.237/0001-65	Data de Arquivamento do Ato Constitutivo 29/12/1997	Data de Início de Atividade 02/01/1998
Endereço Completo (Logradouro, Nº e Complemento, Bairro, Cidade, UF, CEP) AV. XV DE NOVEMBRO, 790-SALA, CENTRO, PONTE SERRADA, SC, 89.683-000			
Objeto Social COMÉRCIO VAREJISTA DE ARTIGOS AGROPECUÁRIOS.			
Capital: R\$ 200.000,00 (DUZENTOS MIL REAIS)	Capital Integralizado: R\$ 200.000,00 (DUZENTOS MIL REAIS)	Microempresa ou Empresa de Pequeno Porte (Lei nº 123/2006) Empresa de pequeno porte	Prazo de Duração Indeterminado
Sócios/Participação no Capital/Espécie de Sócio/Administrador/Término do Mandato			
<u>Nome/CPF ou CNPJ</u>	<u>Participação no capital(R\$)</u>	<u>Espécie de Sócio</u>	<u>Administrador</u>
SANDRO HILARIO PAVAN 560.205.031-00	20.000,00	SOCIO	Administrador
AGNALDO TREVISAN 708.476.229-91	180.000,00	SOCIO	Administrador
<u>Término do Mandato</u> XXXXXXXXXX			
<u>Término do Mandato</u> XXXXXXXXXX			
Último Arquivamento Data: 26/06/2009 Ato: ALTERAÇÃO Evento(s): ALTERACAO DE DADOS (EXCETO NOME EMPRESARIAL) CONSOLIDACAO DE CONTRATO/ESTATUTO		Número: 20091801664	Situação REGISTRO ATIVO Status XXXXXXXXXXXXXX

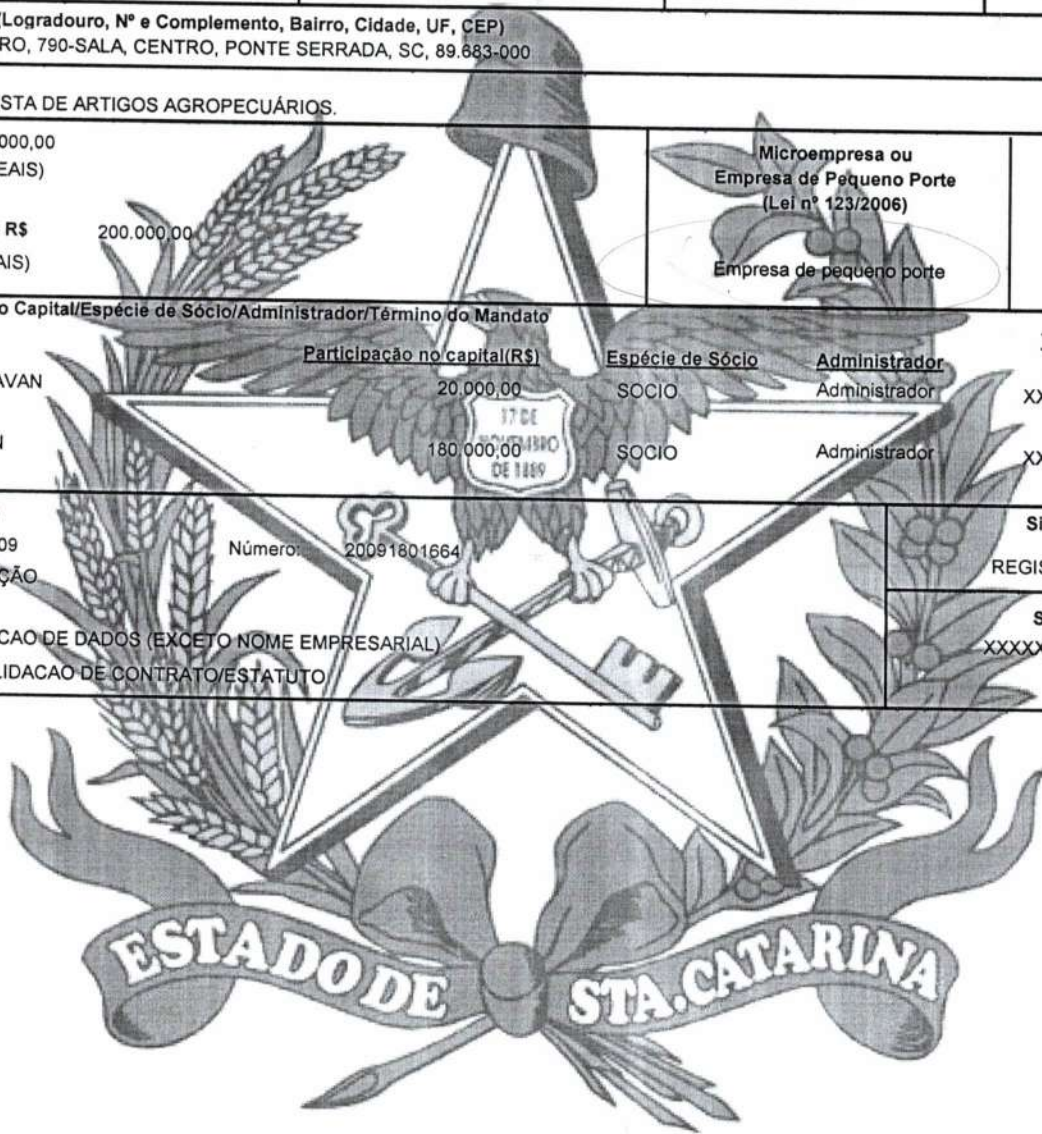

ESTADO DE STA. CATARINA

*[Handwritten signature]*

Florianópolis - SC, terça-feira, 14 de janeiro de 2014

*[Handwritten signature]*

RI ASCO BORGES BARCELOS  
 Certisign - Autoridade Certificadora  
 Certificado pelo Instituto Nacional de Tecnologia de Informática



Presidência da República  
 Casa Civil  
 Medida Provisória Nº 2.200-2,  
 de 24 de agosto de 2001.



Eu,  
 Conferi e assino.

Epdvñ f oup!Bt t jobep!Ejhjbm f of l250l208125  
 Kvoub!Dpn f sdjbrfref lT bou!Dbubsjob  
 DOQK!94/676/759/1112.43

Wpdñ l ef w l jot ubrspldf sjgdbeplb!KVDFTD  
 x x x /wdf t d t d/hpwcstif sjgdbepl



**CONSELHO FEDERAL DE MEDICINA VETERINÁRIA**

IDENTIDADE Nº	8/R-3.047.122 SSP/SC	 POLEGAR DIREITO 
CPF Nº	015.045.209-80	
FILIAÇÃO	Osvaldo Furlan Gema Beloniilde Furlan	
LOCAL E DATA	Florianópolis, 14 Janeiro 2000	
ASSINATURA DO PORTADOR	 (LEI Nº 5.517, DE 23.10.68)	

(VALIDE COMO DOCUMENTO DE IDENTIDADE E TEM FE PÚBLICA)

000059

**CONSELHO FEDERAL DE MEDICINA VETERINÁRIA**

CÉDULA DE IDENTIDADE DE MÉDICO VETERINÁRIO

ESTADO DE SANTA CATARINA

CONSELHO REGIONAL DE MEDICINA VETERINÁRIA DO

23316 v	CRMV SC	Nº 2095/F	DATA DE INSCRIÇÃO	10/05/1999
	NATURALIDADE	Lages/SC	DATA DE NASCIM. NTO	10/01/75
	NAO NATALIDADE	Brasileiro	GRUPO SANGÜÍNEO	
	ASSINATURA DO PRESIDENTE		TIPO A	RHM
	Presidente	Maria Soraia da Silva F.	CRMV/SC 0341 CPF: 250.274.170-04	
	VALIDA EM TODO O TERRITÓRIO NACIONAL			

NOME: JEAN RODRIGO FURLAN

dan

CARTA DE CREDENCIAMENTO

Pregão Presencial nº 007/2014

000060

A empresa CLINICA VETERINARIA CAMPESTRE LTDA, inscrito no CNPJ nº 06.310.472/0001-27, com sede á Avenida Brasil, nº1486, Bairro João Batista Tonial, na cidade de Xanxerê (SC), neste ato representado pelo sócio, Sr. JOSINO RODRIGUES PAIM FILHO, brasileiro, casado, medico Veterinário, portador do CPF Nº 311.242.590-15, cédula de identidade RG-1005137731, residente e domiciliado na Rua Tocantins nº 410, Bairro Colatto na cidade de Xanxerê, pelo presente instrumento de mandato, nomeia e constitui, seu procurador o Senhor. JEAN RODRIGO FURLAN, Brasileiro, casado, Medico Veterinário, residente e domiciliado na Rua Antônio Simões Cavalheiro nº 270, Bairro Tacca, na cidade de Xanxerê (SC), inscrito no CPF nº 015.045.209-80, e cédula de Identidade nº 8/R-3.047.122, a quem confere amplos poderes para junto ao Município de Xaxim, praticar os atos necessários com relação á licitação na modalidade de pregão presencial, usando dos recursos, interpô-los, apresentar lances, negociar preços e demais condições, confessar, transigir, renunciar, desistir, firmar compromissos ou acordos, receber e dar quitação, podendo ainda, substabelecer esta em outrem, com ou sem reservas de iguais poderes, dando tudo por bom, firme e valioso, e em especial, para esta licitação.

Xaxim SC 22 de Janeiro de 2014.

2º TABELIONATO

  
\_\_\_\_\_  
JOSINO RODRIGUES PAIM FILHO

CPF: 311.242.590-15

*Dr. Josino Rodrigues Paim Filho*

Médico Veterinário

CRMV/2 - 1207

**06.310.472/0001-27**

**CLINICA VETERINARIA  
CAMPESTRE LTDA**

Av. Brasil, nº 1486, Bairro. B. Tonial  
Cep 89.820-000

**XANXERÊ - SC**

2º TABELIONATO DE NOTAS E  
PROTESTO DE TITULOS DE XANXERÊ - SC  
Sonia Maria Schurhaus Weber - Tabeliã  
Av. Brasil nº 79, Sala 05 - Centro - Xanxerê/SC  
CEP: 89820-000 - Fone: 49 3433 0970  
tabelaionatoxanxere@gmail.com  
Horário de atendimento: 08h. às 12h e 14h. às 18h

REC. nº 306927. RECONHEÇO A ASSINATURA POR  
AUTÊNTICA de: (1) JOSINO RODRIGUES PAIM FILHO  
Dou fé. Xanxerê, 23 de janeiro de 2014.  
Em testemunho \_\_\_\_\_ da verdade.

EDUARDO ZARPELON WEBER - Escrev. Notarial  
Emolumentos: R\$ 2,40 + selo: R\$ 1,45 -- Total: R\$3,85  
Selo Digital de Fiscalização - Selo normal DIF00261-FQ2A

Confira os dados do ato em: selo.tjsc.jus.br



*WAP*



2ª (SEGUNDA) ALTERAÇÃO CONTRATUAL CONSOLIDADA

1  
000061

**CLÍNICA VETERINÁRIA CAMPESTRE LTDA.**

**CNPJ: 06.310.472/0001-27**

Pelo presente instrumento particular o Sr. **JOSINO RODRIGUES PAIM FILHO** brasileiro, natural de Vacaria RS, casado pelo regime comunhão universal de bens, nascido em 22/08/1957, médico veterinário, residente e domiciliado na Rua Tocantins nº. 410 Bairro Colatto na cidade de Xanxerê SC, portador do CPF **311.242.590-15**, cédula de Identidade **RG-1005137731** expedida pela SSP/RS, portador do CRMV-2-RS nº. 1207 expedido pelo Conselho Regional de Medicina Veterinária do RS, e o Sr. **JEAN RODRIGO FURLAN**, brasileiro, natural de Lajes SC, casado pelo regime comunhão universal de bens, nascido em 10/01/1975, médico veterinário, residente e domiciliado na Rua Antonio Simões Cavalheiro nº. 270 Bairro Tacca na cidade de Xanxerê SC, portador do CPF: **015.045.209-80** cédula de Identidade **8/R-3.047.122** expedida pela SSP/SC, portador da CRMV-SC nº. 2095/F expedida pelo Conselho Regional de Medicina Veterinária de SC, sócios componentes da empresa: **CLÍNICA VETERINÁRIA CAMPESTRE LTDA.**, pessoa jurídica de direitos privados, estabelecida na Rua Tocantins nº. 410 Bairro Colatto na cidade de Xanxerê SC, CEP: 89.820-000 inscrita no CNPJ: n.º 06.310.472/0001-27, com contrato social primitivo registrado na Jucesc sob nº 42203463611 em 11/06/2004, primeira alteração contratual arquivada em 23/09/2004, resolvem de comum acordo alterar e consolidar o contrato social e alteração posteriores, com novo endereço sede, novas atividades comerciais, aumento capital social, mediante cláusulas e condições seguintes: (Art.997 I CC/2002).

**Cláusula Primeira:** O novo endereço sede da empresa passará ser: **Avenida Brasil nº. 1.486 Bairro João Batista Tonial na cidade de Xanxerê SC, CEP: 89820-000.**

**Cláusula Segunda:** O novo ramo de atividades da sociedade passará ser:  
7500-1/00 Atividades Veterinárias;  
4771-7/04 Comércio varejista de medicamentos veterinários;  
4789-0/04 Comércio varejista de animais vivos, e alimentos para animais de estimação;  
7490-1/03 Serviços de consultoria, instrutoria e ou treinamento profissionalizantes ligados a agropecuária.

**Cláusula Terceira:** O Capital Social da sociedade já totalmente integralizado em moeda corrente nacional no País que era no valor de R\$ 10.000,00 (Dez mil reais), PASSARÁ ser no valor de **R\$ 20.000,00 (Vinte mil reais)**, divididos em 20.000 (vinte mil) quotas partes no valor nominal de R\$ 1,00 (um real) cada uma, subscrevendo e integralizando neste ato em moeda corrente nacional do País a quantia de R\$ 10.000,00 (Dez mil reais), distribuídos proporcionais entre os sócios da seguinte forma: (Art. 997 II e Art. 1.055 CC/2002).

A)- Josino Rodrigues Paim Filho	51%	10.200	Quotas	R\$ 10.200,00
B)- Jean Rodrigo Furlan	49%	9.800	Quotas	R\$ 9.800,00
<b>TOTAL</b>	<b>100%</b>	<b>20.000</b>	<b>Quotas</b>	<b>R\$ 20.000,00</b>

*[Handwritten signatures]*

1

*[Handwritten signature]*

**2ª TABELIONATO DE NOTAS E PROTESTO DE TÍTULOS DE XANXERÊ - SC**  
Sonia Maria Schürmann Weber-Tabella  
Av. Brasil nº. 410, Sala 05 - Centro - Xanxerê/SC  
CNPJ nº. 06.310.472/0001-27  
E-mail: tabella@xanxeremv.com.br  
Horário de atendimento: 08h às 12h e 14h às 18h

**AUTENTICAÇÃO nº 085778**  
Certifico que a presente fotocópia é reprodução fiel do documento original que me foi apresentado.  
Dou fé. Xanxerê, 17 de janeiro de 2014.  
Em testemunho da verdade.

*[Handwritten signature]*

**EDUARDO ZARFELON WEBER - Escriv. Notarial**  
2ª ALTERAÇÃO CONTRATUAL - CLÍNICA VETERINÁRIA CAMPESTRE LTDA  
Emolumentos: R\$ 2,60 + selo: R\$ 1,46 -- Total: R\$4,06  
Selo Digital de Fiscalização - Selo normal DIE98515-6IMF

Confira os dados do ato em: selo.tjsc.jus.br

**TABELIONATO DE NOTAS E PROTESTO DE TÍTULOS DE XANXERÊ - SC**



## CONSOLIDAÇÃO

2

000062

Em vista das modificações ora ajustadas, CONSOLIDA-SE o Contrato Social e demais Alterações com a seguinte redação:

**Cláusula Primeira:** A sociedade gira sob o nome empresarial de: "CLÍNICA VETERINÁRIA CAMPESTRE LTDA."

**Cláusula Segunda:** A sociedade possui o CNPJ: sob nº. 06.310.472/0001-27

**Cláusula Terceira:** A sociedade tem sua sede e foro na Avenida Brasil nº. 1.486 Bairro João Batista Tonial na cidade de Xanxerê SC, CEP: 89.820-000.

**Cláusula Quarta:** O Ramo de Atividade a ser mantido pela sociedade tem como objeto principal de:

7500-1/00 Atividades Veterinárias;

4771-7/04 Comércio varejista de medicamentos veterinários;

4789-0/04 Comércio varejista de animais vivos, e alimentos para animais de estimação;

7490-1/03 Serviços de consultoria, instrutoria e ou treinamento profissionalizantes ligados a agropecuária.

**Cláusula Quinta:** A sociedade iniciou suas atividades no dia 01 de Junho de 2004, e seu prazo de duração será por tempo indeterminado. (Art. 997 II CC/2002).

**Cláusula Sexta:** A sociedade poderá a qualquer tempo abrir ou fechar filial em outra dependência, mediante alteração contratual assinados por todos os sócios.

**Cláusula Sétima:** O Capital Social da sociedade já totalmente integralizado em moeda corrente nacional é de R\$ 20.000,00 (Vinte mil reais), divididos em 20.000 (vinte mil) quotas partes no valor de R\$ 1,00 (um real) cada, subscritas e integralizadas entre os sócios da seguinte forma: (Art. 997 II e Art. 1.055 CC/2002).

A)- Josino Rodrigues Paim Filho	51%	10.200	Quotas	R\$ 10.200,00
B)- Jean Rodrigo Furlan	49%	9.800	Quotas	R\$ 9.800,00
<b>TOTAL</b>	<b>100%</b>	<b>20.000</b>	<b>Quotas</b>	<b>R\$ 20.000,00</b>

**Cláusula Oitava:** A responsabilidade de cada sócio é restrita ao valor de suas quotas, mas todos respondem solidariamente pela integralização do capital social. (Art. 1.052 CC/2002).

**Cláusula Nona:** A administração da sociedade caberá para o sócio administrador Sr. Josino Rodrigues Paim Filho, com poderes e atribuição de assinar isoladamente o uso da administração social, bem como representar a sociedade ativa e passivamente em juízo ou fora dele, podendo praticar todos os atos necessários em consecução dos objetivos sociais, ficando vedado o uso da empresa em atividades estranhas aos interesses sociais, ou assinar obrigações seja em favor de qualquer dos quotistas ou de terceiros, bem como onerar ou alienar bens imóveis da sociedade, sem autorização do outro sócio, especialmente a prestações avais, endossos, fianças ou caução de favor. (art.997 VI, Art.1.013, Art.1.015, Art.1.064 CC/2002).

2

2º TABELIONATO DE NOTAS E  
PROTÓCOLOS DE XANXERÊ - SC  
Sócio: Maria Schirrmann Weber - Tabellia  
Av. Brasil, 79, Sala 05 - Centro - Xanxerê/SC  
CEP: 89.820-000 - Fone: 49 3433 0970  
E-mail: tabellia@xanxerem.com.br  
Horário de atendimento: 08h às 12h e 14h às 18h

**AUTENTICAÇÃO nº 085778**  
Certifico que a presente fotocópia é reprodução fiel  
do documento original que me foi apresentado.  
Dou fé. Xanxerê, 17 de janeiro de 2014.  
Em testemunho da verdade.

EDUARDO ZARPELON WEBER - Escrev. Notarial  
2ª ALTERAÇÃO CONTRATUAL - CLÍNICA VETERINÁRIA  
CAMPESTRE LTDA  
Emolumentos: R\$ 2,60 + selo: R\$ 1,46 -- Total: R\$4,06  
Selo Digital de Fiscalização - Selo normal DIE98516-TZ38

Confira os dados do ato em: selo.tjsc.jus.br





**Cláusula Décima:** A responsabilidade de cada sócio é restrita ao valor de suas quotas, mas todos respondem solidariamente pela integralização do capital social.

3 000063

**Cláusula Décima Primeira: Declaração de Desimpedimento:** Os sócios acima qualificados declaram, sob as penas da Lei, de que não estão impedidos de exercer a administração da sociedade, por lei especial ou em virtude de condenação criminal, ou por se encontrarem sob os efeitos dela, a pena que vede, ainda que temporariamente, o acesso a cargos públicos, ou por crime falimentar, de prevaricação, peita ou suborno, concussão, peculato, ou contra a economia popular, contra o sistema financeiro nacional, contra as normas da defesa da concorrência, contra as relações de consumo, fé pública ou a propriedade, enquanto perduram os efeitos a condenação. (Art. 1.011 § 1º/2002).

**Cláusula Décima Segunda:** Os administradores respondem solidariamente perante a sociedade e aos terceiros, por culpa no desempenho e suas funções.

**Cláusula Décima Terceira:** Pelos serviços que prestarem á sociedade, perceberem os sócios a título de Pró-Labore uma quantia mensal que será estipulada entre si no início de cada exercício, respeitando os limites máximos e permitidos pela Legislação do Imposto de Renda em vigor.



**Cláusula Décima Quarta:** Ao término de cada exercício social em 31 de dezembro os administradores prestarão contas justificadas de sua administração, procedendo à elaboração do inventário do balanço patrimonial e do balanço do resultado econômico, cabendo aos sócios na proporção de suas quotas, os lucros ou perdas apuradas.

No quarto mês seguinte ao término do exercício social, os sócios deliberarão sobre as contas e designarão administradores quando for o caso.

**Cláusula Décima Quinta:** As quotas da sociedade são indivisíveis e não podem ser ou transferidas ou transferidas a terceiros, sem o expresse consentimento do outro sócio, a quem fica assegurado, sem igualdade de condições e preço direto de preferência para a sua aquisição se posta a venda, formalizando, se realizada a sessão delas a alteração contratual pertinente. O sócio que desejar retirar-se notificará sua intenção por escrito, discriminando condições para que os demais sócios exerçam ou renunciem ao direito de preferência, o que deverão fazê-lo com antecedência de no mínimo 60 (sessenta) dias, decorrido esse prazo as quotas podem ser livremente transferidas. (Art. 1.056 e Art. 1.057 CC/2002).

**Cláusula Décima Sexta:** Na retirada de sócios será procedido um Balanço Geral Especial, para apurar os haveres dos sócios retirantes, levando-se em conta o patrimônio real da empresa para pagamento das quotas dos sócios retirantes, em que deverá efetua-lo em 10 (dez) parcelas iguais, fixas, mensais e consecutivas em que o retirante deverá dar plena, geral, rasa, e irrevogável quitação.

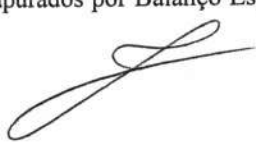
**Cláusula Décima Sétima:** No caso de morte, falência, inabilitação, internação legal e/ou retirada de qualquer um dos sócios, a sociedade não se dissolverá necessariamente, continuando os sócios remanescentes, facultando se for o caso, nela ingressarem os herdeiros ou sucessores capazes que lá os represente na forma da Lei. Se não exista interesse dos herdeiros ou representantes legais constituídos permanecerem na sociedade, os haveres do sócio falecido serão apurados por Balanço Especial e pagos em 10 (dez) parcelas mensais fixas, vencíveis à partir da

3

*nap*

2º TABELIONATO DE NOTAS E PROTESTO DE TÍTULOS DE XANXERÊ - SC  
Sonia Maria Schurhaus Weber - Tabeleia  
Av. Brasil nº 79, Sala 05 - Centro - Xanxerê/SC  
CEP 89820-000 - Fone: 49 3433 0670  
tabelionato@xanxeremg.com.br  
Horário de atendimento: 08h às 12h e 14h às 18h

**AUTENTICAÇÃO nº 085778**  
Certifico que a presente fotocópia é reprodução fiel do documento original que me foi apresentado.  
Dou fé. Xanxerê, 17 de janeiro de 2014.  
Em testemunho da verdade.



EDUARDO ZARPELON WEBER - Escriv. Notarial  
2º ALTERAÇÃO CONTRATUAL - CLÍNICA VETERINÁRIA  
CAMPESTRE LTDA  
Emolumentos: R\$ 2,60 + selo: R\$ 1,46 -- Total: R\$4,06  
Selo Digital de Fiscalização - Selo normal DIE98517-SKHU

CONFIRMAÇÃO DE NOTAS E TÍTULOS DE XANXERÊ - SC

Confira os dados do ato em: selo.tjsc.jus.br

apresentação do alvará judicial que autoriza a adjudicação das quotas ou do formal de partilha. (Art. 1.018 e Art.1.031 CC/2002).

4 000064

**Cláusula Décima Oitava:** A retirada, exclusão ou morte do sócio, não o exime, ou a seus herdeiros, das responsabilidades pelas obrigações sociais interiores, até 2 (dois) anos após averbada a resolução da sociedade. (Art. 1.032 CC/2002).

**Cláusula Décima Nona:** As omissões ou dúvidas que possam ser suscitadas sobre o presente contrato, serão supridas por um árbitro escolhido de comum acordo por ambos os sócios, ou supridos e resolvidos pela Legislação vigente do País.

**Cláusula Vigésima:** Fica eleito o Foro da Comarca de Xanxerê SC, para dirimir e solucionar as questões oriundas do presente contrato, e os casos omissos serão regidos pela legislação em vigor.

E, por estarem assim justos e contratados, assinam a presente alteração contratual em 04 (quatro) vias de igual teor e forma, e para o mesmo efeito juntamente na presença de duas testemunhas abaixo qualificadas, com a primeira via destinada à registro e arquivamento na Junta Comercial do Estado de Santa Catarina.

XANXERÊ SC, 21 DE MAIO DE 2010

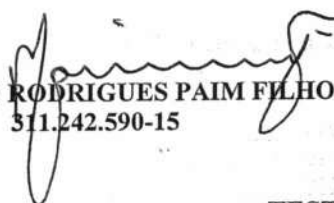
  
JOSINO RODRIGUES PAIM FILHO  
311.242.590-15

  
JEAN RODRIGO FURLAN  
015.045.209-80

TESTEMUNHAS:

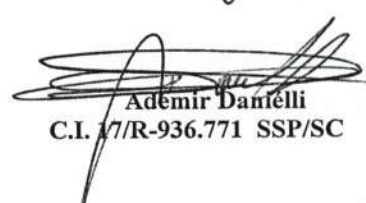
  
Ademir Danielli  
C.I. 17/R-936.771 SSP/SC

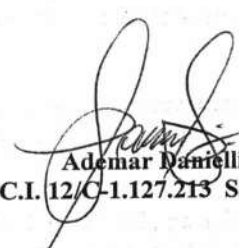
  
Ademir Danielli  
C.I. 12/C-1.127.213 SSP/SC

	JUNTA COMERCIAL DO ESTADO DE SANTA CATARINA CERTIFICO O REGISTRO EM: 31/05/2010 SOB Nº: 20101434049 Protocolo: 10/143404-9, DE 24/05/2010 Empresa: 42 2 0346361 1 CLÍNICA VETERINÁRIA CAMPESTRE LTDA -	 MONIQUE OLINGER PHILIPPI SECRETÁRIA GERAL
---	---	---

2º TABELIONATO DE NOTAS E PROTESTO DE TÍTULOS DE XANXERÊ - SC  
Sônia Maria Schurhaus Weber - Tabelião  
Av. Brasil nº 79, Sala 05 - Centro - Xanxerê/SC  
CEP 89820-000 - Fone: 49 3433 0970  
tabelionato@xanxerem.com.br  
Horário de atendimento: 08h às 12h e 14h às 18h

**AUTENTICAÇÃO nº 085778**  
Certifico que a presente fotocópia é reprodução fiel do documento original que me foi apresentado.  
Dou fé. Xanxerê, 17 de janeiro de 2014.  
Em testemunho da verdade.

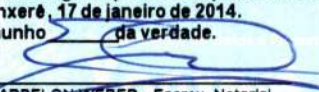
  
EDUARDO ZARPELON WEBER - Escrev. Notarial  
2ª ALTERAÇÃO CONTRATUAL - CLÍNICA VETERINÁRIA CAMPESTRE LTDA  
Emolumentos: R\$ 2,60 + selo: R\$ 1,46 -- Total: R\$4,06  
Selo Digital de Fiscalização - Selo normal DIE98518-H9ZW

Confira os dados do ato em: selo.tjsc.jus.br



EM BRANCO

4

EM BRANCO





000065

**CERTIFICADO DE REGISTRO CADASTRAL Nr. 122**

Data da Inscrição: 20/04/2005

Data da Renovação: 21/01/2014

Válido Até: 31/12/2014

**DADOS GERAIS:**

Razão Social: CLINICA VETERINÁRIA CAMPESTRE LTDA. Data do Cadastro: 03/01/2005  
 Código: 3133 Ativ.Econ.: Tipo de Empresa: Fornecedor  
 Endereço: RUA TOCANTINS, 410 SALA  
 Bairro: e-mail:  
 Cidade: Xanxerê Estado: SC País: Brasil  
 C.E.P.: 89820-000 Telefone: 4934333937 Fax: 494332966  
 CNPJ: 06.310.472/0001-27 Inscr. Estadual: 254.783.899 Inscr. Municipal:  
 Responsável: JEAN RODRIGO FURLAN Identificação: 015.045.209-80  
 Outras Informações:

**RAMO DE ATIVIDADE:**

Código do Ramo	Descrição do Ramo de Atividade
----------------	--------------------------------

**DOCUMENTAÇÃO:**

Descrição do Documento	Nr. do documento	Data Emissão	Data Validade
CERTIDÃO CONJUNTA NEGATIVA DA DIVIDA DA UNIÃO..	5898.E49F.D6E6.3109	13/12/2013	11/06/2014
CERTIDÃO NEGATIVA CONTRIBUIÇÃO PREVIDENCIA.	001302013-20022472	10/10/2013	08/04/2014
CERTIDÃO NEGATIVA DE DÉBITOS TRABALHISTAS.	41172971/2014	16/01/2014	14/07/2014
CERTIDÃO NEGATIVA DE FALÊNCIA OU CONCORDATA, expedida pelo distribuidor da sede da pessoa jurídica ou de execução patrimonial, expedida no domicílio da pessoa física, expedida a menos de 60 dias.	1000332	16/01/2014	16/03/2014
CERTIDÃO NEGATIVA ESTADUAL.	140140006691959	16/01/2014	17/03/2014
CERTIDÃO NEGATIVA MUNICIPAL.	519	16/01/2014	17/03/2014
CERTIFICADO DE REGISTRO DO FGTS - CRF.	2014012008073640969250	20/01/2014	18/02/2014

*wpp*

Este Certificado obedece o estipulado na Lei 8.666 de 21/06/1993 e atualizações e normas da FUNDO MUNICIPAL DE DESENV. AGROPECUARIO DE XAXIM, e poderá necessitar de documentação complementar conforme solicitado no edital.

Xaxim, 21 de Janeiro de 2014

ALFEU JOSÉ MATTIELLO  
Responsável pelo Setor Compras

DECLARAÇÃO DE QUE CUMPRE COM OS REQUISITOS DE HABILITAÇÃO 000066

Pregão Presencial nº 007/2014

A empresa CLINICA VETERINARIA CAMPESTRE LTDA, inscrito no CNPJ nº 06.310.472/0001-27, com sede à Avenida Brasil, nº 1486, Bairro João Batista Tonial, na cidade de Xanxerê (SC), **DECLARA**, sob as penas da lei, que cumpre plenamente os requisitos de habilitação no presente Pregão Presencial e, ainda, que está ciente da obrigatoriedade de declarar ocorrências posteriores.

Xanxerê SC, 24 de Janeiro de 2014.

2º TABELIONATO

  
JOSINO RODRIGUES PAIM FILHO

RG: 1005137731 SSP/RS

Dr. Josino Rodrigues Paim Filho  
Médico Veterinário  
CRMV/2 - 1207

06.310.472/0001-27

CLINICA VETERINARIA  
CAMPESTRE LTDA

Av. Brasil, nº 1486 - Bairro João Batista Tonial  
Cap 89.620-000

XANXERÊ - SC

2º TABELIONATO DE NOTAS E  
PROTESTO DE TÍTULOS DE XANXERÊ - SC  
Sonia Maria Schurhaus Weber - Tabelião  
Av. Brasil nº 719, Sala 05 - Centro - Xanxerê/SC  
CEP 89820-000 - Fone: 49 3433 0970  
labellonotarioxanxerê@gmail.com  
Horário de atendimento: 08h às 12h e 14h às 18h

REC. nº 307392. RECONHEÇO A ASSINATURA POR  
AUTÊNTICA de: (1) JOSINO RODRIGUES PAIM FILHO  
Dou fé. Xanxerê, 27 de janeiro de 2014.  
Em testemunho da verdade.

EDUARDO ZARPELON WEBER - Escriv. Notarial  
Emolumentos: R\$ 2,40 + selo: R\$ 1,45 -- Total: R\$ 3,85  
Selo Digital de Fiscalização - Selo normal DIF01131-E0BA

Confira os dados do ato em: selo.tjsc.jus.br



000067

# DECLARAÇÃO DE INEXISTENCIA DE FATOS SUPERVENIENTES IMPEDITIVOS DA QUALIFICAÇÃO

A Prefeitura Municipal de Xaxim SC

Pregão Presencial nº 007/2014

O signatário da Presente, em nome da Proponente, CLINICA VETERINARIA CAMPESTRE LTDA, inscrito no CNPJ nº 06.310.472/0001-27, com sede á Avenida Brasil, nº 1486, Bairro João Batista Tonial, na cidade de Xanxerê (SC), **DECLARA**, para todos os fins de direito, a inexistência de fatos supervenientes impeditivos da qualidade ou que comprometam a idoneidade da proponente nos termos do artigo 32, paragrafo 2º e artigo 97 da lei nº 8.666, de 21 de junho de 1993, e suas alterações.

2º TABELIONATO DE NOTAS E PROTESTO DE TITULOS DE XANXERÊ - SC  
Sonia Maria Schurly Weber - Tabelião  
Av. Brasil nº 79, Sala 01 - Xanxerê/SC  
CEP 89620-000 - Fone: (49) 3433-0970  
tabelionatoxanxere@gmail.com  
Horário de atendimento: 08h às 12h e 14h às 18h

REC. nº 307392. RECONHEÇO A ASSINATURA POR AUTÊNTICA de: (1) JOSINO RODRIGUES PAIM FILHO  
Dou fé. Xanxerê, 27 de Janeiro de 2014.  
Em testemunho da verdade.  
**EDUARDO ZARPELON WEBER - Escriv. Notarial**  
Emolumentos: R\$ 2,40 + selo: R\$ 1,45 -- Total: R\$3,85  
Selo Digital de Fiscalização - Selo normal DIF01132-35PH



Confira os dados do ato em: selo.tjsc.jus.br

Xanxerê SC, 24 de Janeiro de 2014.

2º TABELIONATO

  
\_\_\_\_\_  
JOSINO RODRIGUES PAIM FILHO  
1005137731 SSPRS

*(Dr. Josino Rodrigues Paim Filho)*  
Médico Veterinário  
CRMV/2 - 1207

06.310.472/0001-27

CLINICA VETERINARIA CAMPESTRE LTDA  
Av. Brasil, nº 1486, Bairro João Batista Tonial  
Cep 89620-000  
XANXERÊ - SC





000068

ANEXO II

CRENCIAMENTO

Pregão Presencial nº 007/2014

A empresa Semex do Brasil Comércio Importação e Exportação Ltda, inscrito no CNPJ nº 00.593.476/0001-83, com sede à Rua Guilherme Scharf, 2520 - Fidélis - Blumenau/SC, neste ato representada pelo(s) Representante Legal Supervisora Financeira Sra. Mariane Rambo portador do RG de nº 4269463 e CPF nº 034.272.279-44, brasileira, solteira, administradora e domiciliada na Rua Prudente de Moraes nº 222 na cidade de Blumenau/SC pelo presente instrumento de mandato, nomeia e constitui, seu Procurador (a) a Srta. Loryane Kedima Rocha portadora do RG nº 7.22.148-6 e CPF nº 038.515.499-29, solteira, brasileira e domiciliada na Rua Max Hering, 474 na cidade de Blumenau/SC, a quem confere amplos poderes para junto ao Município de Xaxim/SC, praticar os atos necessários com relação à licitação na modalidade de Pregão Presencial, usando dos recursos, interpô-los, apresentar lances, negociar preços e demais condições, confessar, transigir, renunciar, desistir, firmar compromissos ou acordos, receber e dar quitação, podendo ainda, substabelecer esta em outrem, com ou sem reservas de iguais poderes, dando tudo por bom, firme e valioso, e em especial, para esta licitação.

Blumenau, 29 de janeiro de 2014.

00 593 476/0001-83

SEMEX DO BRASIL  
COM. IMP. E EXP. LTDA

RUA GUILHERME SCHARF, 2520  
FIDÉLIS - 89060-001  
BLUMENAU - SC



*Mariane Rambo*

Mariane Rambo

RG: 4269463 CPF: 034.272.279-44

000069

REPUBLICA FEDERATIVA DO BRASIL  
 MINISTÉRIO DAS CIDADES  
 DEPARTAMENTO NACIONAL DE TRANSITO  
 CARTEIRA NACIONAL DE HABILITAÇÃO

NOME: LORYANE KEDIMA ROCHA

DOC. IDENTIDADE / ORG. EMISSOR / UF: 7222148-6 SESP PR

CPF: 038.515.499-29 DATA NASCIMENTO: 18/08/1981

FILIAÇÃO: DARCI ROCHA SOBRINHO  
 IOLANDA LOPES ROCHA

PERMISSÃO: ACC CAT. HAB. B

Nº REGISTRO: 03526193177 VALIDADE: 12/12/2014 1ª HABILITAÇÃO: 04/03/2005

OBSERVAÇÕES

ASSINATURA DO PORTADOR

LOCAL: CURITIBA, PR DATA EMISSÃO: 03/01/2014

ASSINATURA DO EMISSOR: *J. Carlos (RAA)* 34260180246 PR906836366

DETRAN - PR (PARANÁ)

DEPARTAMENTO NACIONAL DE TRANSITO

VÁLIDA EM TODO O TERRITÓRIO NACIONAL 835376475

PROIBIDO PLASTIFICAR 835376475

1º TABELIONATO DE NOTAS E PROTESTO Bel. SÉRGIO IVAN MARGARIDA Tabelião

Praça Dr. Victor Konder n.º 21 Caixa Postal 1401 - Fone/Fax (47) 3321-1200 89010-971 - BLUMENAU - SANTA CATARINA www.margarida-tj.sc.br Horário de atendimento: 2ª a 6ª das 9h:00 às 18:00h

AUTENTICAÇÃO

Certifico que a presente fotocópia é reprodução autêntica do documento original, do que dou fé.

Blumenau-SC, 29 de Janeiro de 2014 Em test. da Verdade.

VANESSA DANIELA RAISER ESCRIVENTE NOTARIAL

Emol: 2,80 - Selo: 1,45 - Total: 4,05

Selo Digital de Fiscalização: SELO NORMAL: DJJ52194-SHKZ

Confira os dados do ato em: selo.tjsc.jus.br

*WFO*



000070

**SEMEX DO BRASIL COMÉRCIO, IMPORTAÇÃO E EXPORTAÇÃO LTDA.**

**CNPJ n.º 00.593.476/0001-83 21ª ALTERAÇÃO E CONSOLIDAÇÃO CONTRATUAL**

**NELSON EDUARDO ZIEHLSDORFF**, brasileiro, casado em regime de comunhão parcial de bens, empresário, portador da Carteira de Identidade RG n.º 3.204.219-1 expedida pela SSP-SC e do CPF n.º 019.843.059-05, residente e domiciliado na Rua Victor Konder, n.º 145, apto 902, bairro Victor Konder, CEP 89012-170, no município de Blumenau - SC, e **TATIANA REIS ZIEHLSDORFF**, brasileira, casada em regime de comunhão parcial de bens, empresária, portadora da Carteira de Identidade RG n.º 4.072.050-0 expedida pela SSP-SC e do CPF n.º 027.519.299-74, residente e domiciliada na Rua Victor Konder, n.º 145, apto 902, bairro Victor Konder, CEP 89012-170, no município de Blumenau - SC, únicos sócios da sociedade empresária limitada que gira sob a denominação de **SEMEX DO BRASIL COMERCIO, IMPORTAÇÃO E EXPORTAÇÃO LTDA**, com sede na Rua Fritz Spornau, n.º 500, andar térreo, bairro Fortaleza, CEP 89055-200, no município de Blumenau - SC., com seu contrato social devidamente arquivado na JUCESC sob o n.º 42204039651 por despacho em sessão de 03/01/2008, e alterações posteriores ("Sociedade"), resolvem de pleno e comum acordo alterar seu contrato social como segue:

**CLÁUSULA PRIMEIRA**

A sócia **TATIANA REIS ZIEHLSDORFF**, retirando-se da Sociedade, neste ato cede e transfere por venda a vista, como de fato cedido e transferido tem, a totalidade de suas quotas do capital da Sociedade, perfazendo um total de 1 (uma) quota, totalmente integralizada e livre de quaisquer ônus ou gravames, no valor nominal total de R\$ 1,00 (um real), ao sócio **NELSON EDUARDO ZIEHLSDORFF**. **TATIANA REIS ZIEHLSDORFF** neste ato dá à Sociedade e a **NELSON EDUARDO ZIEHLSDORFF** a mais ampla, rasa, geral, irrevogável e irretroatável quitação com relação à presente cessão e transferência de quotas, bem como por toda e qualquer obrigação da Sociedade relativa à sócia retirante, incluindo, sem limitação, qualquer obrigação relativa a pagamentos de dividendos, juros sobre o capital, remuneração ou quaisquer outros valores devidos à sócia retirante na qualidade de sócia, administradora ou diretora da Sociedade.

**CLÁUSULA SEGUNDA**

O sócio **NELSON EDUARDO ZIEHLSDORFF** neste ato cede e transfere por venda a vista, como de fato cedido e transferido tem, 5.649.908 (cinco milhões, seiscentas e quarenta e nove mil, novecentas e nove) quotas, totalmente integralizadas e livres de quaisquer ônus ou gravames, no valor nominal total de R\$ 5.649.908,00 (cinco milhões, seiscentas e quarenta e nove mil, novecentas e nove reais), à sócia ingressante **SEMEX DO BRASIL HOLDING LTDA.**, sociedade limitada com sede na Rua Fritz Spornau, 500, 1º andar, sala 01, bairro Fortaleza, na Cidade de Blumenau, Estado de Santa Catarina, CEP 89.055-200, inscrita no CNPJ/MF sob n.º 15.523.654/0001-77, neste ato representada por seu administrador, Nelson Eduardo Ziehlendorff, acima qualificado. **NELSON EDUARDO ZIEHLSDORFF** neste ato dá à Sociedade e à **SEMEX DO BRASIL HOLDING LTDA.** a mais ampla, rasa, geral, irrevogável e irretroatável quitação com relação à presente cessão e transferência de quotas, bem como por toda e qualquer obrigação da Sociedade relativa ao sócio cedente, incluindo, sem limitação, qualquer obrigação relativa a pagamentos de dividendos, juros sobre o capital, remuneração ou quaisquer outros valores devidos ao sócio cedente na qualidade de sócio, administrador ou diretor da Sociedade.

**CLÁUSULA TERCEIRA**

Em decorrência das cessões e transferências de quotas acima, os sócios, por unanimidade e sem reservas, deliberam alterar a Cláusula Quarta do contrato social da Sociedade, a qual passa a vigorar com a seguinte redação:

**CLÁUSULA QUARTA – DO CAPITAL SOCIAL E DAS QUOTAS SOCIAIS.** O capital social é de R\$ 5.649.909,00 (cinco milhões, seiscentos e quarenta e nove mil, novecentos e nove reais), dividido em 5.649.909,00 (cinco milhões, seiscentas e quarenta e nove mil, novecentas e nove) quotas no valor nominal de R\$ 1,00 (um real) cada, totalmente subscrito e integralizado em créditos e moeda corrente nacional, e está assim distribuído entre os sócios:



000071

SÓCIOS	QUOTAS	VALOR EM R\$
a) NELSON EDUARDO ZIEHLSDORFF	1	1,00
b) SEMEX DO BRASIL HOLDING LTDA	5.649.908	5.649.908,00
	5.649.909	5.649.909,00

#### CLÁUSULA QUARTA

Os sócios NELSON EDUARDO ZIEHLSDORFF e SEMEX DO BRASIL HOLDING LTDA., já devidamente qualificados, resolvem de pleno e comum acordo consolidar seu contrato social com base nas exigências da Lei nº 10.406/2002. Livro II, Título II da sociedade e demais cláusulas que regem a sociedade limitada, o que fazem mediante as cláusulas, parágrafos e quaisquer outras disposições em contrário, consolidando o contrato social com a nova redação abaixo:

#### CLÁUSULA PRIMEIRA - DO NOME EMPRESARIAL E SEDE E FILIAL

A sociedade gira sob o nome empresarial de SEMEX DO BRASIL COMÉRCIO, IMPORTAÇÃO E EXPORTAÇÃO LTDA, estabelecida na Rua Fritz Spernau, n.º 500, andar térreo, bairro Fortaleza, CEP 89055-200, no município de Blumenau - SC.

#### CLÁUSULA SEGUNDA - DO PRAZO DE DURAÇÃO E TÉRMINO DO EXERCÍCIO SOCIAL

A sociedade iniciou suas atividades em 03 de Janeiro de 2008 e seu prazo de duração é por tempo indeterminado.

§ primeiro: Ao término de cada exercício social, em 31 de dezembro, o administrador prestará contas justificadas de sua administração, procedendo à elaboração do inventário, do balanço patrimonial e do balanço de resultado econômico, cabendo aos sócios, na proporção de suas quotas, os lucros ou perdas apurados.

§ segundo: O lucro poderá ser distribuído para cada um dos sócios de forma diversa prevista no parágrafo anterior, não levando em consideração tantas partes quantas quotas possuir, desde que seja feito de comum acordo entre os sócios.

§ terceiro: O exercício social poderá ter duração inferior a um ano, e poderá se iniciar no 1º dia de cada período, encerrando-se no último.

§ quarto: No decorrer do exercício social, a sociedade poderá levantar demonstrações financeiras intermediárias e distribuir lucros apurados, observadas as limitações legais, e ainda distribuir lucros com base nos lucros acumulados ou reservas de lucros constantes do último balanço patrimonial, de acordo com os preceitos da Lei n.º 6.404/1976 e segundo os princípios fundamentais de contabilidade.

§ quinto: Pelo consenso dos sócios, fica a sociedade dispensada da publicação do balanço patrimonial, da demonstração do resultado do exercício e da demonstração de lucros ou prejuízos acumulados.

#### CLÁUSULA TERCEIRA - DO OBJETO SOCIAL

A sociedade tem como objetivo social a exploração dos ramos de:

1. Distribuição, comercialização, promoção, importação e exportação, por conta própria ou de terceiros, de sêmen bovino, embriões e equipamentos necessários à prática da inseminação artificial;
2. Prestação de serviços de consultoria de animais vivos;
3. Representação de outras sociedades estrangeiras ou nacionais, por conta própria ou de terceiros;
4. Participação em outras sociedades, comerciais ou civis, como sócia, acionista ou quotista.

#### CLÁUSULA QUARTA - DO CAPITAL SOCIAL E DAS QUOTAS SOCIAIS

O capital social é de R\$ 5.649.909,00 (cinco milhões, seiscentos e quarenta e nove mil, novecentos e nove reais) dividido em 5.649.909,00 (cinco milhões, seiscentas e quarenta e nove mil, novecentas e nove) quotas no valor nominal de R\$ 1,00 (um real) cada, totalmente subscrito e integralizado em créditos e em moeda corrente nacional, e está assim distribuído entre os sócios:



000072

SÓCIOS	QUOTAS	VALOR EM R\$
a) NELSON EDUARDO ZIEHLSDORFF	1	1,00
b) SEMEX DO BRASIL HOLDING LTDA	5.649.908	5.649.908,00
TOTAIS	5.649.909	5.649.909,00

#### CLÁUSULA QUINTA- DA RESPONSABILIDADE

A responsabilidade de cada sócio é restrita ao valor de suas quotas, mas todos respondem solidariamente pela integralização do capital social.

5.1 - A responsabilidade técnica por quaisquer serviços técnicos, cuja execução requeira profissional habilitado perante conselho regional ou outra entidade de qualquer natureza, será exercida pelos sócios que estejam devidamente qualificados e habilitados ou por profissionais contratados que estejam devidamente habilitados em função técnica de acordo com a legislação em vigor. Nos trabalhos técnicos especializados, constará sempre assinatura e identificação do profissional responsável

#### CLÁUSULA SEXTA - DA ADMINISTRAÇÃO E USO DO NOME EMPRESARIAL

A sociedade é administrada pelo sócio **NELSON EDUARDO ZIEHLSDORFF**, assinando **isoladamente**, sendo-lhe atribuídos todos os poderes de administração e representação, ativa e passivamente, em juízo ou fora dele, incluindo-se todos os atos de receber e dar quitação, reconhecer, endossar e aceitar duplicatas, bem como emití-las, assinar propostas de descontos e atos de compra e venda, nomear, contratar e admitir empregados de todas as categorias, estipulando vencimentos e atribuições, emissão e endosso de cheques, movimentação de contas bancárias, participação em concorrências públicas, representação em qualquer repartição pública, realizar contratos de crédito, propostas, orçamentos, escrituras públicas e particulares inclusive ratificações, utilizando os créditos abertos na forma em que forem ajustados, os atos de oneração de bens sociais, constituição de hipotecas ou penhores de qualquer natureza, os atos de levacão, reforço, substituição ou remoção de garantias, constituição de advogados ou procuradores através de instrumento Público de Procuração registrada e tudo mais que for do interesse social.

**PARAG. ÚNICO** - Fica vedado o uso da firma, sob qualquer pretexto ou modalidade em operações ou negócios estranhos ao objeto social, especialmente a prestação de avais, endossos, fianças ou cauções de favor.

#### CLÁUSULA SÉTIMA-DA CESSÃO DE QUOTAS E DO DIREITO DE PREFERÊNCIA

As quotas sociais são indivisíveis e somente poderão ser cedidas a terceiros após terem sido ofertadas preferencialmente aos sócios remanescentes, e se todos tiverem interesse na sua aquisição será segundo o seu percentual de participação, através de notificação, discriminando quantidade e o preço.

7.1- Os haveres dos sócios retirantes ou excluídos serão pagos mediante a elaboração de balanço especial elaborado considerando os valores de mercado (reais), dos bens, direitos e obrigações constantes do patrimônio da sociedade à data do evento.

7.2 - Fica facultado ao sócio retirante efetuar a venda das quotas sem a elaboração de balanço especial elaborado considerando os valores de mercado (reais), dos bens, direitos e obrigações constantes do patrimônio da sociedade à data do evento. A faculdade assistida ao retirante será manifestada mediante a sua assinatura na alteração contratual que oficializará sua saída da sociedade.

7.3 -O prazo, o valor e o índice de correção monetária nacional da quota liquidada, será feito de comum acordo entre as partes, procedendo-se a diminuição do capital social e as respectivas reservas liquidadas.

#### CLÁUSULA OITAVA- DA RETIRADA DE PRÓ-LABORE

A título de remuneração, "pró labore", o administrador ou sócio quotista que prestarem serviços à sociedade, perceberão mensalmente um vencimento que será fixado pelos sócios, observadas as disposições regulamentares pertinentes.



000073

**CLÁUSULA NONA- FILIAIS E OUTRAS DEPENDÊNCIAS**

A sociedade, a critério da administração e por deliberação dos sócios, poderá participar de outras sociedades, civis e comerciais, de qualquer natureza, no Brasil e no exterior, e a qualquer tempo, abrir ou fechar filial em outra dependência, mediante alteração contratual assinada por todos os sócios.

**CLÁUSULA DÉCIMA- DA DISSOLUÇÃO DA SOCIEDADE**

No caso de falecimento ou decretação de incapacidade civil de qualquer sócio, a sociedade não se dissolverá, nem entrará em liquidação, exercendo o representante legal os direitos e obrigações do falecido ou interdito. Não sendo possível ou inexistindo interesse destes ou do(s) sócio (s) remanescente (s), o valor de seus haveres será apurado e liquidado com base nos itens 7.1, 7.2, e 7.3 da **CLÁUSULA SÉTIMA** deste instrumento.

10.1 – O mesmo procedimento será adotado em outros casos em que a sociedade se resolva em relação a seu sócio.

10.2 – A sociedade entrará em dissolução, seguida de liquidação e partilha, nos casos legais, Lei 10.406/02 art. 1.033 a 1.038.

**CLÁUSULA DÉCIMA PRIMEIRA- DAS CONDIÇÕES GERAIS**

Os sócios reunir-se-ão ordinariamente por convocação do administrador, dentro dos 4 (quatro) meses seguidos ao término do exercício social, com objetivo de: tomar as contas do administrador e deliberar sobre o balanço patrimonial e o balanço de resultado econômico; Designar administradores quando for o caso; tratar de qualquer outro assunto constante de ordem do dia.

**PARAG.ÚNICO** – A reunião dos sócios poderá também ser convocada extraordinariamente por sócio detentor de mais de um quinto do capital social, quando a administração não atender o seu pedido de convocação fundamentado com a indicação de matérias a serem tratadas no prazo de oito dias.

**CLÁUSULA DÉCIMA SEGUNDA- DO DESIMPEDIMENTO**

O Administrador declara, sob as penas da lei, que não está impedido de exercer a administração da sociedade, por lei especial, ou em virtude de condenação criminal, ou por se encontrarem sob os efeitos dela, à pena que vede, ainda que temporariamente, o acesso a cargos públicos, ou por crime falimentar, de prevaricação, peita ou suborno, concussão, peculato, ou contra a economia popular, contra o sistema financeiro nacional, contra normas de defesa da concorrência, contra as relações de consumo, fé pública, ou a propriedade.

**CLÁUSULA DÉCIMA TERCEIRA- DO FORO**

Fica eleito o foro da comarca de Blumenau –SC., para o exercício e o cumprimento dos direitos e obrigações resultantes deste contrato.

Os casos omissos e não regulados pelo presente contrato, serão regulados pelo código civil de 2002, Lei 10.406 de 10 de janeiro de 2002 e com regência supletiva da Lei 6.404/76, conforme faculta o § 1º do artigo 1.053 da Lei 10.406/2002.

E por estarem em tudo justos e contratados, firmam o presente instrumento em 3 (três) vias, de igual teor e forma.

Blumenau SC., 29 de Maio de 2012.

  
**NELSON EDUARDO ZIEHLSDORFF**

  
**TATIANA REIS ZIEHLSDORFF**

**SEMEX DO BRASIL HOLDING LTDA**  
Representada por seu sócio administrador o  
Sr. NELSON EDUARDO ZIEHLSDORFF

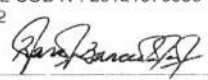
	<b>JUNTA COMERCIAL DO ESTADO DE SANTA CATARINA</b> CERTIFICO O REGISTRO EM: 29/06/2012 SOB Nº: 20121970930 Protocolo: 12/197093-0, DE 20/06/2012
Empresa: 42 2 0403965 1 SEMEX DO BRASIL COMERCIO, IMPORTAÇÃO E EXPORTAÇÃO LTDA -	
 <b>BLASCO BORGES BARCELLOS</b> SECRETÁRIO GERAL	





000074

INSTRUMENTO PARTICULAR DE  
22.ª ALTERAÇÃO AO CONTRATO  
SOCIAL DE SEMEX DO BRASIL  
COMÉRCIO, IMPORTAÇÃO E  
EXPORTAÇÃO LTDA.

CNPJ/MF n.º 00.593.476/0001-83

NIRE 42204039651

Pelo presente instrumento particular, os abaixo assinados:

- I. **NELSON EDUARDO ZIEHLSDORFF**, brasileiro, casado, empresário, residente e domiciliado na Rua Victor Konder, n.º 145, apartamento 902, bairro Victor Konder, CEP 89012-170, na Cidade de Blumenau, Estado de Santa Catarina, portador da Cédula de Identidade RG n.º 3.204.219-1 expedida pela SSP-SC e inscrito no CPF/MF sob o n.º 019.843.059-05; e
- II. **SEMEX DO BRASIL HOLDING LTDA.**, com sede na Rua Fritz Spernau, n.º 500, 1.º andar, sala 1, bairro Fortaleza, na Cidade de Blumenau, Estado de Santa Catarina, CEP 89055-200, inscrita no CNPJ/MF sob o n.º 15.523.654/0001-77, com seu ato constitutivo registrado na Junta Comercial do Estado de Santa Catarina sob o NIRE 42204858741 em 11/05/2012 e com sua 1.ª alteração contratual registrada em 29/06/2012 sob o n.º 20121970922;

únicos sócios da sociedade limitada SEMEX DO BRASIL COMÉRCIO, IMPORTAÇÃO E EXPORTAÇÃO LTDA., com sede na Rua Fritz Spernau, n.º 500, andar térreo, bairro Fortaleza, CEP 89055-200, na Cidade de Blumenau, Estado de Santa Catarina, com seu contrato social devidamente arquivado na JUCESC sob o n.º 42204039651 por despacho em sessão de 03/01/2008, e alterações posteriores (a "Sociedade"), têm entre si justo e contratado, por unanimidade e sem reservas, alterar pela vigésima segunda vez o contrato social da Sociedade, mediante as seguintes cláusulas e condições:

1. Os sócios decidem alterar a cláusula 3.ª do contrato social da Sociedade (cláusula 2.ª do contrato social da Sociedade após a reforma indicada no item 4 abaixo), a qual passa a vigor com a seguinte redação:

*"Cláusula 2.ª O objeto social da Sociedade será:*



*I – a distribuição, comercialização, promoção, importação e exportação, por conta própria ou de terceiros, de sêmen bovino, embriões e equipamentos necessários á pratica da inseminação artificial;*

*II – a prestação de serviços de consultoria de animais vivos;*

*III – a representação de outras sociedades estrangeiras ou nacionais, por conta própria ou de terceiros; e*

*IV – a participação, como sócia ou acionista, em outras sociedades, bem como condomínios ou consórcios, que de qualquer forma exerçam atividades agropecuárias.”*

2. Os sócios decidem alterar a cláusula 4.<sup>a</sup> do contrato social da Sociedade, a qual passa a vigor com a seguinte redação:

*“Cláusula 4.<sup>a</sup> O capital social da Sociedade, totalmente subscrito e integralizado, em moeda corrente nacional, é de R\$ 5.649.909,00 (cinco milhões, seiscentos e quarenta e nove mil, novecentos e nove reais), dividido em 5.649.909,00 (cinco milhões, seiscentas e quarenta e nove mil, novecentas e nove) quotas com valor nominal de R\$ 1,00 (um real) cada. As quotas representativas do capital social estão distribuídas entre os sócios da seguinte forma:*

*I – SEMEX DO BRASIL HOLDING LTDA. possui 5.649.908 (cinco milhões, seiscentas e quarenta e nove mil, novecentas e oito) quotas, no valor total de R\$ 5.649.908,00 (cinco milhões, seiscentos e quarenta e nove mil, novecentos e oito reais), representativas de 99,99% (noventa e nove inteiros e noventa e nove centésimos por cento) do capital social da Sociedade, totalmente subscritas e integralizadas; e*

*II – NELSON EDUARDO ZIEHLSDORFF possui 1 (uma) quota, no valor total de R\$ 1,00 (um real), representativas de 0,01% (um centésimo por cento) do capital social da Sociedade, totalmente subscrita e integralizada.*

*§ 1.º De acordo com o artigo 1.052 do Código Civil, a responsabilidade de cada sócio é restrita ao valor de suas quotas, mas todos respondem solidariamente pela integralização do capital social.*

*§ 2.º A totalidade das quotas da Sociedade e os direitos delas decorrentes, inclusive os direitos de voto e os direitos relativos à transferência de tais quotas, estão sujeitos ao acordo de sócios celebrado entre The Semex Alliance, Nelson Eduardo Ziehlendorff, Tatiana Reis Ziehlendorff e, na qualidade de interveniente anuente, Semex do Brasil Holding Ltda. em 16 de novembro de 2012 (“Acordo de Sócios”).”*



000073

3. Decidem os sócios que os administradores da Sociedade passarão a ser nomeados em instrumento separado, ratificando-se, neste ato, a permanência do Sr. Nelson Eduardo Ziehlsdorff no cargo de administrador e passando a cláusula 6.<sup>a</sup> do contrato social da Sociedade (cláusula 11 do contrato social da Sociedade após a reforma indicada no item 4 abaixo) a vigor com a seguinte redação:

*“Cláusula 11. A Sociedade será administrada por 1 (um) administrador, sócio ou não sócio, residente no País, que usará a designação de diretor, com mandato até que os sócios venham a destituí-lo ou até que ocorra fato impeditivo de sua permanência.*

*§ 1.º O diretor será nomeado em instrumento separado e investirá-se-á em seu cargo mediante assinatura de termo de posse no livro de atas da administração, no prazo de 30 (trinta) dias contado de sua respectiva nomeação.*

*§ 2.º Observado o disposto na cláusula 9.<sup>a</sup> e as disposições desta cláusula 11, o diretor ficará investido de todos os poderes necessários para administrar a Sociedade, não podendo, no entanto, engajá-la em qualquer atividade estranha a seu objeto social.*

*§ 3.º O diretor poderá constituir procuradores para representar a Sociedade, observado o disposto no inciso XXIX da cláusula 9.<sup>a</sup> e no parágrafo segundo acima. Todas as procurações deverão especificar os poderes outorgados e, ressalvadas as procurações para a representação da Sociedade em processos administrativos ou judiciais, ter prazo de duração de até 1 (um) ano.*

*§ 4.º O diretor terá direito a uma retirada mensal, a título de pró-labore, que será levada a conta de resultado “despesas operacionais e administrativas”.*”

4. Por fim, resolvem os sócios, por unanimidade, reformar integralmente o contrato social da Sociedade, o qual passa a vigorar de acordo com as seguintes cláusulas e condições:

**“CONTRATO SOCIAL DE SEMEX  
DO BRASIL COMÉRCIO,  
IMPORTAÇÃO E EXPORTAÇÃO  
LTDA.**

**Cláusula 1.<sup>a</sup>** A Sociedade será denominada Semex do Brasil Comércio, Importação e Exportação Ltda. e terá sua sede e foro jurídico na Rua Fritz Spornau,

*WPP*

n.º 500, andar térreo, bairro Fortaleza, CEP 89055-200, na Cidade de Blumenau, Estado de Santa Catarina.

Parágrafo único. Por deliberação dos sócios, a Sociedade está autorizada a abrir ou encerrar filiais ou escritórios em qualquer lugar do território brasileiro.

**Cláusula 2.ª** O objeto social da Sociedade será:

I – a distribuição, comercialização, promoção, importação e exportação, por conta própria ou de terceiros, de sêmen bovino, embriões e equipamentos necessários á pratica da inseminação artificial;

II – a prestação de serviços de consultoria de animais vivos;

III – a representação de outras sociedades estrangeiras ou nacionais, por conta própria ou de terceiros; e

IV – a participação, como sócia ou acionista, em outras sociedades, bem como condomínios ou consórcios, que de qualquer forma exerçam atividades agropecuárias.

**Cláusula 3.ª** O prazo de duração da Sociedade é indeterminado.

**Cláusula 4.ª** O capital social da Sociedade, totalmente subscrito e integralizado, em moeda corrente nacional, é de R\$ 5.649.909,00 (cinco milhões, seiscentos e quarenta e nove mil, novecentos e nove reais), dividido em 5.649.909,00 (cinco milhões, seiscentas e quarenta e nove mil, novecentas e nove) quotas com valor nominal de R\$ 1,00 (um real) cada, totalmente subscritas e integralizadas em moeda corrente nacional. As quotas representativas do capital social estão distribuídas entre os sócios da seguinte forma:

I – SEMEX DO BRASIL HOLDING LTDA. possui 5.649.908 (cinco milhões, seiscentas e quarenta e nove mil, novecentas e oito) quotas, no valor total de R\$ 5.649.908,00 (cinco milhões, seiscentos e quarenta e nove mil, novecentos e oito reais), representativas de 99,99% (noventa e nove inteiros e noventa e nove centésimos por cento) do capital social da Sociedade, totalmente subscritas e integralizadas; e

II – NELSON EDUARDO ZIEHLSDORFF possui 1 (uma) quota, no valor total de R\$ 1,00 (um real), representativa de 0,01% (um centésimo por cento) do capital social da Sociedade, totalmente subscrita e integralizada.

§ 1.º De acordo com o artigo 1.052 do Código Civil, a responsabilidade de cada sócio é restrita ao valor de suas quotas, mas todos respondem solidariamente pela integralização do capital social.

§ 2.º A totalidade das quotas da Sociedade e os direitos delas decorrentes, inclusive os direitos de voto e os direitos relativos à transferência de tais quotas, estão sujeitos ao acordo de sócios celebrado entre The Semex Alliance, Nelson Eduardo



Ziehlsdorff, Tatiana Reis Ziehlsdorff e, na qualidade de interveniente anuente, Semex do Brasil Holding Ltda. em 16 de novembro de 2012 ("Acordo de Sócios").

000078

**Cláusula 5.ª** As quotas da sociedade são indivisíveis e somente poderão ser cedidas ou transferidas, parcial ou integralmente, nos termos do Acordo de Sócios.

Parágrafo único. Qualquer cessão ou transferência de quotas que não observe o Acordo de Sócios e/ou o presente contrato social não produzirá efeitos perante os demais sócios e a Sociedade.

**Cláusula 6.ª** As deliberações dos sócios serão tomadas em reunião.

§ 1.º As reuniões serão convocadas por qualquer dos administradores, mediante anúncio aos sócios, por fac-símile, correio eletrônico (*e-mail*) ou carta com aviso de recebimento, com, no mínimo, 5 (cinco) dias de antecedência. A Sociedade notificará por escrito a sócia Semex do Brasil Holding Ltda. sobre toda e qualquer reunião de sócios com ao menos 10 (dez) dias de antecedência da reunião em questão.

§ 2.º A reunião também poderá ser convocada por qualquer sócio, quando os administradores retardarem a convocação, por mais de 60 (sessenta) dias, nos casos previstos em lei ou neste contrato, ou por titulares de mais de um quinto do capital, quando não atendido, no prazo de 8 (oito) dias, pedido de convocação fundamentado, com indicação das matérias a serem tratadas.

§ 3.º Dispensam-se as formalidades de convocação previstas no § 1.º quando todos os sócios comparecerem ou declararem-se, por escrito, cientes do local, data, hora e ordem do dia.

§ 4.º A reunião torna-se dispensável quando todos os sócios decidirem, por escrito, sobre a matéria que seria objeto dela.

§ 5.º Os sócios terão o direito de autorizar a participação de pessoas por eles indicadas como ouvintes nas reuniões de sócios.

**Cláusula 7.ª** A reunião dos sócios instala-se com a presença, em primeira convocação, de titulares de no mínimo três quartos do capital social e, em segunda, com qualquer número.

§ 1.º A reunião será presidida e secretariada por indivíduos escolhidos pelos sócios dentre os presentes.

§ 2.º Dos trabalhos e deliberações será lavrada, no livro de atas de reuniões de sócios, ata assinada pelos membros da mesa e por sócios participantes da reunião, quantos bastem à validade das deliberações, mas sem prejuízo dos que queiram assiná-la.

§ 3.º Ao sócio que a solicitar, será entregue cópia autenticada da ata.



**Cláusula 8.ª** A reunião dos sócios deve realizar-se ao menos uma vez por ano, nos 4 (quatro) meses seguintes ao término do exercício social, com o objetivo de:

I – tomar as contas dos administradores e deliberar sobre o balanço patrimonial e o de resultado econômico; e

II – tratar de qualquer outro assunto constante da ordem do dia.

§ 1.º Até 30 (trinta) dias antes da data marcada para a reunião, os documentos referidos no inciso I desta cláusula devem ser postos, por escrito e com a prova do respectivo recebimento, à disposição dos sócios.

§ 2.º Instalada a reunião, proceder-se-á à leitura dos documentos referidos no parágrafo antecedente, os quais serão submetidos, pelo presidente, a discussão e votação, nesta não podendo tomar parte os membros da administração.

**Cláusula 9.ª** Além das matérias indicadas neste contrato social e na lei aplicável, as seguintes matérias dependerão de deliberação dos sócios:

I – alteração do contrato social da Sociedade ou do estatuto, contrato social e/ou regulamento de qualquer sociedade, fundo, pessoa jurídica ou qualquer pessoa que a qualquer tempo seja controlada pela Sociedade (inclusive alterações relativas ao objeto social, prazo de vigência, dividendos mínimos obrigatórios, reservas estatutárias e estrutura, composição ou competência dos órgãos da administração);

II – emissão de novas quotas, criação de novas classes de quotas ou alteração dos direitos ou preferências, vantagens e condições de resgate ou amortização das quotas de emissão da Sociedade;

III – emissão de novas ações, quotas ou qualquer outro valor mobiliário, bem como criação de novas classes ou alteração dos direitos, preferências, vantagens e condições de resgate ou amortização de ações, quotas ou de outro valor mobiliário, por qualquer sociedade, fundo, pessoa jurídica ou qualquer pessoa que a qualquer tempo seja controlada pela Sociedade;

IV – resgate, amortização ou negociação de ações, quotas ou qualquer outro valor mobiliário emitido pela Sociedade ou qualquer sociedade, fundo, pessoa jurídica ou qualquer pessoa que a qualquer tempo seja controlada pela Sociedade;

V – emissão ou resgate de qualquer debênture, bônus de subscrição, conversíveis ou não, ou partes beneficiárias por qualquer sociedade, fundo, pessoa jurídica ou qualquer pessoa que a qualquer tempo seja controlada pela Sociedade;

VI – participação da Sociedade e/ou de qualquer sociedade, fundo, pessoa jurídica ou qualquer pessoa que a qualquer tempo seja controlada pela Sociedade no capital de outras sociedades ou grupo de sociedades;

VII – transformação, fusão, incorporação, cisão ou incorporação de ações ou

qualquer outra forma de reorganização societária envolvendo a Sociedade ou qualquer sociedade, fundo, pessoa jurídica ou qualquer pessoa que a qualquer tempo seja controlada pela Sociedade;

VIII – qualquer pedido de auto-falência ou início de qualquer procedimento de insolvência, como recuperação judicial ou recuperação extra-judicial, da Sociedade ou de qualquer sociedade, fundo, pessoa jurídica ou qualquer pessoa que a qualquer tempo seja controlada pela Sociedade;

IX – dissolução ou liquidação da Sociedade ou de qualquer sociedade, fundo, pessoa jurídica ou qualquer pessoa que a qualquer tempo seja controlada pela Sociedade;

X – outorga, pela Sociedade ou qualquer sociedade, fundo, pessoa jurídica ou qualquer pessoa que a qualquer tempo seja controlada pela Sociedade, de qualquer garantia real ou fidejussória (incluindo aval) relativa a qualquer obrigação de terceiro, inclusive qualquer sócio ou qualquer outra pessoa que, direta ou indiretamente, controle, seja controlada por ou tenha controle comum com tal sócio, ou qualquer promessa de outorga de tais garantias;

XI – venda, transferência ou oneração de quaisquer ações, quotas ou quaisquer outros valores mobiliários detidos pela Sociedade, ou qualquer sociedade, fundo, pessoa jurídica ou qualquer pessoa que a qualquer tempo seja controlada pela Sociedade, em outra pessoa jurídica ou consórcio;

XII – venda, transferência ou oneração de imóveis de propriedade da Sociedade ou de qualquer sociedade, fundo, pessoa jurídica ou qualquer pessoa que a qualquer tempo seja controlada pela Sociedade, ou qualquer promessa de venda, transferência ou oneração de tais imóveis;

XIII – venda, transferência ou oneração de qualquer ativo detido pela Sociedade ou qualquer sociedade, fundo, pessoa jurídica ou qualquer pessoa que a qualquer tempo seja controlada pela Sociedade cujo valor seja igual ou superior a R\$ 1.000.000,00 (um milhão de reais) (atualizado de acordo com a variação *pro rata* do IGP-M a partir da presente data), ou qualquer promessa de venda, transferência ou oneração de tais ativos;

XIV – celebração, alteração ou rescisão, pela Sociedade ou qualquer sociedade, fundo, pessoa jurídica ou qualquer pessoa que a qualquer tempo seja controlada pela Sociedade, de quaisquer contratos (inclusive quaisquer contratos ou outros instrumentos relativos a qualquer forma de empréstimos bancários ou outros empréstimos ou financiamentos, incluindo obrigações representadas por títulos, debêntures, notas promissórias ou quaisquer outros instrumentos similares, contratos de crédito, arrendamento mercantil, *comprar, vender, factoring*, venda de recebíveis, obrigações de reembolso decorrentes de cartas de crédito, qualquer outra operação que tenha o efeito comercial de um empréstimo ou captação de dinheiro, e qualquer garantia relativa a tais formas de endividamento) com prazo superior a 2 (dois) anos ou que envolvam montantes





superiores a R\$ 1.000.000,00 (um milhão de reais) por ano (atualizado de acordo com a variação *pro rata* do IGP-M a partir da presente data);

XV – celebração, alteração ou rescisão de qualquer contrato, acordo ou operação (inclusive qualquer aditivo, alteração ou rescisão de qualquer contrato ou acordo existente e a renúncia de qualquer direito) entre, de um lado, a Sociedade, qualquer sociedade, fundo, pessoa jurídica ou qualquer pessoa que a qualquer tempo seja controlada pela Sociedade ou qualquer pessoa que, direta ou indiretamente, controle, seja controlada por ou esteja sob controle comum com tais outras pessoas e, do outro lado, qualquer parte relacionada. Para fins do presente instrumento, o termo “parte relacionada” significa: (a) um sócio da Sociedade; (b) qualquer pessoa que, direta ou indiretamente, controle, seja controlada por ou esteja sob controle comum com tal sócio da Sociedade; (c) qualquer administrador de tal sócio da Sociedade ou qualquer pessoa que, direta ou indiretamente, controle, seja controlada por ou esteja sob controle comum com tal sócio da Sociedade; (d) o cônjuge ou qualquer parente até o terceiro grau de tal administrador; e (e) qualquer pessoa jurídica que seja direta ou indiretamente controlada por tal administrador, cônjuge ou parente. Qualquer sociedade, fundo, pessoa jurídica ou qualquer pessoa que a qualquer tempo seja controlada pela Sociedade e qualquer subsidiária de tais pessoas serão considerados como abrangidos pela alínea (b) acima;

XVI – aprovação de qualquer licenciamento, aquisição, alienação, cessão ou transferência, por qualquer meio, de qualquer marca, patente, direito autoral, *know-how* ou qualquer outro direito de propriedade industrial, propriedade intelectual ou bem intangível da Sociedade ou de qualquer sociedade, fundo, pessoa jurídica ou qualquer pessoa que a qualquer tempo seja controlada pela Sociedade;

XVII – definição dos objetivos, políticas e orientação geral dos negócios da Sociedade e de qualquer sociedade, fundo, pessoa jurídica ou qualquer pessoa que a qualquer tempo seja controlada pela Sociedade;

XVIII – aprovação do orçamento anual e do plano de negócios da Sociedade e de qualquer sociedade, fundo, pessoa jurídica ou qualquer pessoa que a qualquer tempo seja controlada pela Sociedade, os quais conterão os principais números operacionais da Sociedade e de qualquer sociedade, fundo, pessoa jurídica ou qualquer pessoa que a qualquer tempo seja controlada pela Sociedade, inclusive projeções de despesas, investimentos, receitas, resultados, distribuição de dividendos ou pagamento de juros sobre capital próprio, plano de endividamento (empréstimos bancários ou outros empréstimos ou financiamentos, incluindo obrigações representadas por títulos, debêntures, notas promissórias ou quaisquer outros instrumentos similares, contratos de crédito, arrendamento mercantil, *comprar, vender, factoring*, venda de recebíveis, obrigações de reembolso decorrentes de cartas de crédito, qualquer outra operação que tenha o efeito comercial de um empréstimo ou captação de dinheiro, e qualquer garantia





relativa a tais formas de endividamento) e fluxo de caixa da Sociedade e de qualquer sociedade, fundo, pessoa jurídica ou qualquer pessoa que a qualquer tempo seja controlada pela Sociedade para o respectivo exercício fiscal e projeção e estimativa dos números em questão para os 2 (dois) exercícios fiscais subsequentes, e qualquer revisão, alteração ou atualização de tais documentos;

XIX – aprovação de quaisquer despesas ou investimentos da Sociedade ou de qualquer sociedade, fundo, pessoa jurídica ou qualquer pessoa que a qualquer tempo seja controlada pela Sociedade que superem os valores aprovados no orçamento anual e no plano de negócios aprovados nos termos do inciso XVIII acima em mais de R\$ 1.000.000,00 (um milhão de reais);

XX – eleição e destituição dos diretores da Sociedade ou de quaisquer administradores de qualquer sociedade, fundo, pessoa jurídica ou qualquer pessoa que a qualquer tempo seja controlada pela Sociedade e fixação de suas remunerações e atribuições e responsabilidades específicas;

XXI – fiscalização da gestão dos diretores, examinando, a qualquer momento, os livros, documentos e papéis da Sociedade e de qualquer sociedade, fundo, pessoa jurídica ou qualquer pessoa que a qualquer tempo seja controlada pela Sociedade, solicitando informações sobre contratos, acordos e outros instrumentos celebrados ou a serem celebrados pela Sociedade ou qualquer sociedade, fundo, pessoa jurídica ou qualquer pessoa que a qualquer tempo seja controlada pela Sociedade;

XXII – aprovação das demonstrações financeiras, do relatório da administração e das contas dos administradores, bem como aprovação da destinação dos lucros e da distribuição de dividendos da Sociedade ou de qualquer sociedade, fundo, pessoa jurídica ou qualquer pessoa que a qualquer tempo seja controlada pela Sociedade;

XXIII – declaração, pela Sociedade ou qualquer sociedade, fundo, pessoa jurídica ou qualquer pessoa que a qualquer tempo seja controlada pela Sociedade, de dividendos intermediários com base nos lucros acumulados ou reservas de lucros indicados no último balanço anual ou semestral, ou em quaisquer balanços levantados em períodos menores;

XXIV – aprovação da declaração ou pagamento de juros sobre o capital próprio pela Sociedade ou qualquer sociedade, fundo, pessoa jurídica ou qualquer pessoa que a qualquer tempo seja controlada pela Sociedade;

XXV – aprovação de qualquer plano de opção de compra de ações ou quotas para administradores ou empregados ou qualquer programa de remuneração ou de bônus para administradores ou empregados da Sociedade ou de qualquer sociedade, fundo, pessoa jurídica ou qualquer pessoa que a qualquer tempo seja controlada pela Sociedade;

XXVI – mudança nas práticas contábeis da Sociedade ou de qualquer sociedade, fundo, pessoa jurídica ou qualquer pessoa que a qualquer tempo seja controlada pela Sociedade, exceto conforme exigido por lei, regulamentos ou por práticas de contabilidade



geralmente aceitas;

XXVII – designação e substituição dos auditores independentes da Sociedade e de qualquer sociedade, fundo, pessoa jurídica ou qualquer pessoa que a qualquer tempo seja controlada pela Sociedade;

XXVIII – suspensão de qualquer dos direitos de qualquer sócio da Sociedade que deixar de cumprir qualquer obrigação imposta por lei ou pelo contrato social da Sociedade; e

XXIX – nomeação de procuradores para a prática de quaisquer dos atos relacionados nos incisos acima.

Parágrafo único. Para fins do presente contrato social, o termo “controle” significa o poder de eleger ou nomear a maioria dos membros da administração de determinada pessoa jurídica e, cumulativamente, o poder de definir e dirigir a administração e políticas de tal pessoa jurídica. Termos derivados de “controle”, tais como “controladora”, “controlada”, etc., terão sentido corolário ao significado de “controle”.

**Cláusula 10.** As deliberações dos sócios serão tomadas por votos correspondentes a, no mínimo, três quartos do capital social da Sociedade.

§ 1.º Cada quota corresponderá a um voto nas deliberações sociais.

§ 2.º Quando houver modificação deste contrato social, fusão da Sociedade, incorporação de outra, ou da Sociedade por outra, terão os sócios que dissentiram o direito de retirar-se da Sociedade, nos 30 (trinta) dias subsequentes à reunião, aplicando-se o disposto na cláusula 15.

**Cláusula 11.** A Sociedade será administrada por 1 (um) administrador, sócio ou não sócio, residente no País, que usará a designação de diretor, com mandato até que os sócios venham a destituí-lo ou até que ocorra fato impeditivo de sua permanência.

§ 1.º O diretor será nomeado em instrumento separado e investirá-se-á em seu cargo mediante assinatura de termo de posse no livro de atas da administração, no prazo de 30 (trinta) dias contado de sua respectiva nomeação.

§ 2.º Observado o disposto na cláusula 9.ª e as disposições desta cláusula 11, o diretor ficará investido de todos os poderes necessários para administrar a Sociedade, não podendo, no entanto, engajá-la em qualquer atividade estranha a seu objeto social.

§ 3.º O diretor poderá constituir procuradores para representar a Sociedade, observado o disposto no inciso XXIX da cláusula 9.ª e no parágrafo segundo acima. Todas as procurações deverão especificar os poderes outorgados e, ressalvadas as procurações para a representação da Sociedade em processos administrativos ou judiciais, ter prazo de duração de até 1 (um) ano.

WGO

000033



000084

§ 4.º O diretor terá direito a uma retirada mensal, a título de pró-labore, que será levada a conta de resultado "despesas operacionais e administrativas".

**Cláusula 12.** O exercício social da Sociedade encerrar-se-á em 31 de dezembro de cada ano, quando então se procederá à elaboração do inventário, do balanço patrimonial e do balanço de resultado econômico.

**Cláusula 13.** Os lucros serão distribuídos entre os sócios na proporção das quotas possuídas ou de acordo com deliberação de sócios.

§ 1.º Os sócios poderão deliberar a elaboração de balanços a qualquer momento a fim de determinar-se os resultados e distribuir-se lucros.

§ 2.º Os sócios poderão deliberar o pagamento de juros sobre o capital próprio pela Sociedade.

**Cláusula 14.** A Sociedade não será liquidada ou encerrada em casos de liquidação, encerramento, recuperação judicial, falência, exclusão, insolvência, falecimento ou retirada de qualquer dos sócios. Em tais casos, os outros sócios deverão adquirir, ou indicar terceiro para adquirir, as quotas dos sócios nas situações acima, pelo seu valor contábil, conforme o último balanço da Sociedade.

**Cláusula 15.** Os sucessores dos sócios, a qualquer título, se pessoa jurídica, assim como o sócio que se retirou, terão o direito de ser reembolsados de acordo com o percentual de sua participação no capital sobre o patrimônio líquido verificado no último balanço anual.

§ 1.º O reembolso será pago em até 12 (doze) parcelas mensais iguais e consecutivas, corrigidas de acordo com a variação do IGP-M/FGV, a contar da data do balanço anual que foi usado como base para o cálculo do valor correspondente, até a data do efetivo pagamento.

§ 2.º As quotas reembolsadas serão canceladas.

**Cláusula 16.** A Sociedade será dissolvida nos casos previstos em lei.

**Cláusula 17.** A Sociedade será regida por este contrato social, pelos artigos 1.052 a 1.087 do Código Civil, pelo Acordo de Sócios e, supletivamente, pelas normas da sociedade anônima.

**Cláusula 18.** A Sociedade observará integralmente as cláusulas e condições do Acordo de Sócios arquivado na sede da Sociedade e quaisquer deliberações da

000085

reunião de sócios que viole o Acordo de Sócios não produzirá quaisquer efeitos perante a Sociedade e seus sócios.

**Cláusula 19.** Para todas as questões oriundas deste contrato, fica desde já eleito o foro da central da cidade em que se encontrar a matriz da Sociedade, com exclusão de qualquer outro, por mais privilegiado que seja."

E, por estarem assim justas e contratadas, as partes assinam o presente instrumento em 5 (cinco) vias de igual teor e forma, na presença das 2 (duas) testemunhas abaixo.

Blumenau, 16 de novembro de 2012.

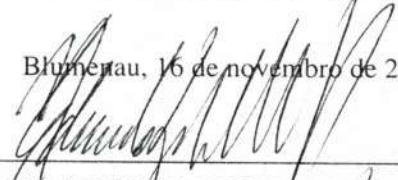
  
\_\_\_\_\_  
NELSON EDUARDO ZIEHL DORFF

SEMEX DO BRASIL HOLDING LTDA.

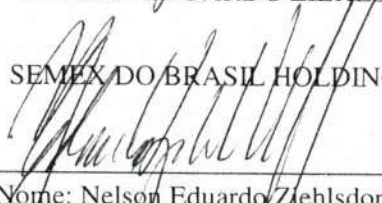
  
\_\_\_\_\_  
Nome: Nelson Eduardo Ziehl Dorrff  
Cargo: Administrador

Testemunhas:

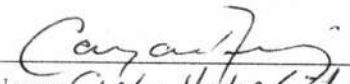
  
\_\_\_\_\_  
Nome: Carlos Victor S. de Araujo  
RG: 16.271.157  
CPF/MF: 096.786.668-55

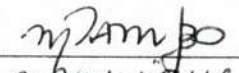
  
\_\_\_\_\_  
Nome: Mariá de Rambo  
RG: 4.269.463  
CPF/MF: 034.272.279-44



JUNTA COMERCIAL DO ESTADO DE SANTA CATARINA  
CERTIFICO O REGISTRO EM: 22/01/2013 SOB Nº: 20130014311  
Protocolo: 13/001431-1, DE 16/01/2013

Empresa: 42 2 0403965 1  
SEMEX DO BRASIL COMERCIO,  
IMPORTACAO E EXPORTACAO LTDA

  
\_\_\_\_\_  
BLASCO BORGES BARCELLOS  
SECRETÁRIO GERAL





000036

**SEMEX DO BRASIL COMÉRCIO, IMPORTAÇÃO E EXPORTAÇÃO LTDA.**

CNPJ n.º 00.593.476/0001-83

**23ª ALTERAÇÃO CONTRATUAL**

NELSON EDUARDO ZIEHLSDORFF, brasileiro, casado em regime de Comunhão Parcial de Bens, empresário, portador da Carteira de Identidade RG n.º 3.204.219-1 expedida pela SSP-SC e do CPF n.º 019.843.059-05, residente e domiciliado na Rua Victor Konder, n.º 145, apto 902, bairro Victor Konder, CEP 89012-170, no município de Blumenau-SC., e SEMEX DO BRASIL HOLDING LTDA., sociedade limitada com sede na Rua Fritz Spernau, n.º 500, 1º andar, sala 01, bairro Fortaleza, CEP 89055-200, no município de Blumenau-SC., inscrita no CNPJ sob n.º 15.523.654/0001-77, com seu contrato social devidamente arquivado na JUCESC sob n.º 42204858741, por despacho em sessão de 11/05/2012, neste ato representada por seu administrador NELSON EDUARDO ZIEHLSDORFF, acima qualificado, únicos sócios componentes da sociedade empresária limitada que gira sob a denominação de SEMEX DO BRASIL COMÉRCIO, IMPORTAÇÃO E EXPORTAÇÃO LTDA, estabelecida na Rua Fritz Spernau, n.º 500, andar térreo, bairro Fortaleza, Cep 89055-200, no município de Blumenau- SC., com seu contrato social devidamente arquivado na JUCESC sob o n.º 42204039651, por despacho em sessão de 03/01/2008 ("Sociedade"), e alterações posteriores resolvem de pleno e comum acordo alterar seu contrato social como segue:

**CLÁUSULA PRIMEIRA**

O capital social é de R\$ 5.649.909,00 (cinco milhões, seiscentos e quarenta e nove mil, novecentos e nove reais), divididos em 5.649.909 (cinco milhões, seiscentos e quarenta e nove mil, novecentos e nove) quotas no valor nominal de R\$ 1,00 (um real) cada uma, totalmente subscrito e integralizado em moeda corrente nacional, e distribuídas entre os sócios da seguinte forma:

SÓCIOS	PERC	QUOTAS	VALOR EM R\$
a) SEMEX DO BRASIL HOLDING LTDA.	99,99%	5.649.908	5.649.908,00
b) NELSON EDUARDO ZIEHLSDORFF	0,01%	1	1,00
<b>TOTAIS</b>	<b>100,00</b>	<b>5.649.909</b>	<b>5.649.909,00</b>

**CLÁUSULA SEGUNDA**

A partir deste instrumento a sociedade passa a ter sua sede a Rua Guilherme Scharf, n.º 2520, andar térreo, bairro Fidelis, CEP 89060-000, no município de Blumenau-SC.

**CLÁUSULA TERCEIRA**

Todas as demais cláusulas e condições estabelecidas nos atos constitutivos da sociedade e alterações posteriores, não alcançadas pelo presente instrumento, permanecem em vigor. Os casos omissos e não regulados pelo presente contrato, serão regulados pelo código civil de 2002, Lei 10.406 de 10 de Janeiro de 2002 e com regência supletiva da Lei 6.404/76, conforme faculta o § 1º do artigo 1.053 da Lei 10.406/2002.

E por estarem em tudo justas e contratadas, firmam o presente instrumento em 3 (três) vias, de igual teor e forma.

Blumenau SC., 16 de Abril de 2013.

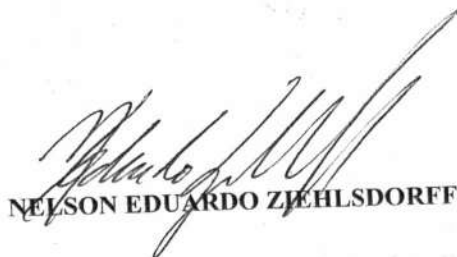
  
NELSON EDUARDO ZIEHLSDORFF

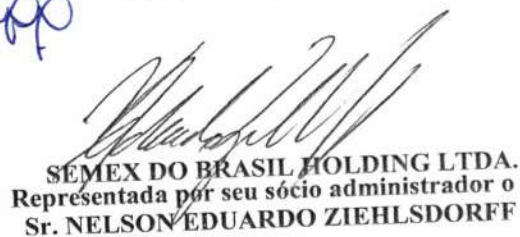
  
SEMEX DO BRASIL HOLDING LTDA.  
Representada por seu sócio administrador o  
Sr. NELSON EDUARDO ZIEHLSDORFF



JUNTA COMERCIAL DO ESTADO DE SANTA CATARINA  
CERTIFICADO O REGISTRO EM: 07/05/2013 SOB Nº: 20131002708  
Protocolo: 13/100270-8, DE 22/04/2013

Empresa: 42 2 0403965 1  
SEMEX DO BRASIL COMÉRCIO,  
IMPORTAÇÃO E EXPORTAÇÃO LTDA

  
BLASCO BORGES BARCELLOS  
SECRETÁRIO GERAL





# REPÚBLICA FEDERATIVA DO BRASIL

ESTADO DE SANTA CATARINA - COMARCA DE BLUMENAU

CNPJ 83 545 400/0001-00

PRAÇA DR. VICTOR KONDER Nº 21

CAIXA POSTAL 1401 - CEP 89010-971

HOME PAGE: www.margarida.org.br

E-MAIL: escritura@margarida.org.br

FONE: (47) 3321-1200 - FAX (47) 3321-1233

Horário de atendimento: 2ª à 6ª das 9:00hs às 18:00hs

1º TABELIONATO DE NOTAS E PROTESTO

SÉRGIO IVAN MARGARIDA  
TABELIÃO

000087

LIVRO Nº 0760 - FOLHA Nº 176 -

Registro nº 22247 Data: 31/05/2013

Espécie: PROCURAÇÃO

PROCURAÇÃO bastante que faz SEMEX DO BRASIL COMÉRCIO, IMPORTAÇÃO E EXPORTAÇÃO LTDA., na forma abaixo:

SAIBAM quantos este público instrumento de procuração bastante virem que, aos trinta e um dias do mês de maio do ano de dois mil e treze (31/05/2013), nesta cidade e comarca de Blumenau, Estado de Santa Catarina, perante mim, Escrevente Notarial, compareceu como outorgante, SEMEX DO BRASIL COMÉRCIO, IMPORTAÇÃO E EXPORTAÇÃO LTDA., pessoa jurídica de direito privado, com sede nesta cidade, na Rua Guilherme Scharf nº 2520, térreo, bairro Fidélis, inscrita no Cadastro Nacional de Pessoa Jurídica do Ministério da Fazenda sob o nº 00.593.476/0001-83, neste ato representada por seu sócio administrador, NELSON EDUARDO ZIEHLSDORFF, brasileiro, casado, portador da cédula de identidade nº 3.204.219/ SESPDC-SC, expedida em 22/06/2007 e inscrito no CPF/MF sob nº 019.843.059-05, residente e domiciliado nesta cidade, na Rua Victor Konder, 145 - apartamento 902, bairro Victor Konder, tudo de conformidade com as 22ª e 23ª Alterações Contratuais, apresentadas pelo representante legal da outorgante a estas Notas, estando as mesmas devidamente registradas na Junta Comercial do Estado de Santa Catarina sob nºs 20130014311, em 22/01/2013 e 20131002708, em 07/05/2013, a qual, por este instrumento, nomeia e constitui sua bastante procuradora, MARIANE RAMBO, brasileira, supervisora financeira, solteira, maior, portadora da cédula de identidade nº 4269463, expedida em 30/11/2009 e inscrita no CPF/MF sob nº 034.272.279-44, residente e domiciliada nesta cidade, na Prudente de Moraes nº 222 - apartamento 1104, bairro Vila Nova, conferindo-lhe poderes para, ISOLADAMENTE, movimentar contas correntes junto a quaisquer instituições bancárias e/ou financeiras, inclusive junto ao Banco do Brasil S.A., Caixa Econômica Federal, Cooperativas de Crédito e Corretoras de Câmbio desta praça ou de onde com esta se apresentar, podendo assinar contratos de câmbio de qualquer tipo, finalidade ou espécie, emitir e endossar cheques, fazer retiradas mediante recibos, autorizar débitos, transferências de numerários e pagamentos por meio de cartas e por meios eletrônicos, requerer, retirar e cadastrar senhas, requerer e retirar cartões magnéticos, efetuar aplicações e resgates em fundos de quaisquer naturezas, solicitar saldos, extratos de contas e requisitar talões de cheques, retirar cheques devolvidos, podendo ainda, assinar cartas anuência, passar recibos, receber e dar quitação; representar a outorgante em processos licitatórios de todas e quaisquer entidades públicas, nas esferas municipais, estaduais, federais, autárquicas e fundacionais, podendo, para tal fim, retirar editais, apresentar envelope contendo documentação para a fase habilitatória, bem como envelope contendo proposta de preços, para a fase classificatória; assistir aberturas, firmar atas e demais documentos, fazer impugnações e outras quaisquer anotações em atas, representá-la junto às Comissões de Licitações, bem como suas respectivas autoridades superiores, tomar ciência de despachos, receber intimações de prazos e contra-arrazoar, na fase administrativa, acompanhar decisões, firmar os correspectivos contratos administrativos, decorrentes dos processos licitatórios, assinando e requerendo tudo o que preciso for, enfim, tudo o mais que necessário for ao fiel e cabal cumprimento do presente mandato, podendo inclusive substabelecer, no todo ou em parte, com ou sem reserva de poderes. A presente procuração é válida pelo prazo de 1 (um) ano a contar desta data. Os atos constitutivos da outorgante, a qualificação das partes, bem como os elementos relativos ao objeto do presente instrumento foram apresentados por seu representante legal, sendo-lhe advertido de que a falsidade da declaração e dos documentos ora apresentados, ensejará sua

\*DOCUMENTO EMITIDO POR PROCESSAMENTO ELETRÔNICO, QUAISQUER EMENDAS OU RASURAS, SEM RESSALVAS, SERÃO CONSIDERADAS COMO INDÍCIOS DE ADULTELAÇÕES OU TENTATIVA DE FRAUDE.\*

MARGARIDA  
1º TABELIONATO DE NOTAS E PROTESTO  
MARLISE MELLIS NONES

map



# REPÚBLICA FEDERATIVA DO BRASIL

ESTADO DE SANTA CATARINA - COMARCA DE BLUMENAU

CNPJ 83 545 400/0001-00

PRAÇA DR. VICTOR KONDER Nº 21

CAIXA POSTAL 1401 - CEP 89010-971

HOME PAGE: [www.margarida.org.br](http://www.margarida.org.br)

E-MAIL: [escritura@margarida.org.br](mailto:escritura@margarida.org.br)

FONE: (47) 3321-1200 - FAX (47) 3321-1233

Horário de atendimento: 2ª à 6ª das 9:00hs às 18:00hs

## 1º TABELIONATO DE NOTAS E PROTESTO

SÉRGIO IVAN MARGARIDA  
TABELIÃO

Registro nº 22247 Data: 31/05/2013

LIVRO Nº 0760 - FOLHA Nº 177 -

Espécie: PROCURAÇÃO

**responsabilidade civil e criminal, isentando este tabelião de qualquer responsabilidade.** Assim o disse do que dou fé e me pediu este instrumento que lhe li, aceitou e assina. Ficam dispensadas as testemunhas, tendo em vista a apresentação dos documentos pessoais de identificação dela outorgante, conforme preceitua o artigo 884 "caput", do Código de Normas Extrajudiciais da Corregedoria Geral da Justiça de Santa Catarina. Em testemunho (sinal público) da verdade. Blumenau, 31 de maio de 2013. (As) **MARLISE MELLIS NONES, ESCRIVENTE NOTARIAL, NELSON EDUARDO ZIEHLSDORFF. TRASLADADA EM SEGUIDA.** Eu MARLISE MELLIS NONES, ESCRIVENTE NOTARIAL, que a digitei, dou fé, subscrevo e assino em público e raso.

Emolumentos: R\$ 37,60 - Selo: R\$ 1,35  
Total: R\$ 38,95

Em testº da verdade.-  
Blumenau, 31 de maio de 2013.-

**MARLISE MELLIS NONES**  
**ESCRIVENTE NOTARIAL**

Poder Judiciário  
Estado de Santa Catarina  
Selo Digital de Fiscalização

Selo Normal

DCG01737-5QND

Confira os dados do ato em  
[selo.tjsc.jus.br](http://selo.tjsc.jus.br)



*Handwritten signature*

000088

4. aedid-rfb: 85. aedid-rfb: 85. aedid-rfb: 85.



1º TABELIONATO DE NOTAS E PROTESTO  
COMARCA DE BLUMENAU - SANTA CATARINA  
Praça Dr. Victor Konder, 21  
Caixa Postal 1401  
89010-971 - BLUMENAU - SANTA CATARINA  
Fone: (47) 3321-1200 Fax: (47) 3321-1233  
[www.margarida.org.br](http://www.margarida.org.br)



REPUBLICA FEDERATIVA DO BRASIL  
 MINISTÉRIO DAS CIDADES  
 DEPARTAMENTO NACIONAL DE TRANSITO  
 CARTEIRA NACIONAL DE HABILITAÇÃO

VÁLIDA EM TODOS  
 O TERRITÓRIO NACIONAL  
 221548939

PROIBIDO PLASTIFICAR  
 221548939

Nome: MARIANE RAMBO

DOC. IDENTIDADE / ORG. EMISSOR / UF  
 4269463 SSP SC

CPF: 034.272.279-44 DATA NASCIMENTO: 25/12/1980

FLIAÇÃO: ALOISIO RAMBO  
 HELGA ISABEL RAMBO

PERMISSÃO: ACC CAT. HAB: B

Nº REGISTRO: 03385826479 VALIDADE: 19/11/2014 1ª HABILITAÇÃO: 17/09/2004

OBSERVAÇÕES

*M. Rambo*  
 ASSINATURA DO PORTADOR

LOCAL: BLUMENAU, SC DATA EMISSÃO: 30/11/2009

Vanderlei O. Rosas  
 Diretor de DETRAN/SC  
 ASSINATURA DO EMISSOR

16641275400  
 SC06088386B

DETRAN/SC - SANTA CATARINA

000089

1º TABELIONATO  
 DE NOTAS E PROTESTO  
 Bel. SÉRGIO IVAN MARGARIDA

Tabelação  
 Praça Dr. Victor Kollder nº 21  
 Caixa Postal 1401 - Fone/Fax (47) 3321-1200  
 89010-971 - BLUMENAU - SANTA CATARINA  
 www.margarina.com.br  
 Horário de atendimento: 2ª a 5ª das 09:00 às 18:00h

**AUTENTICAÇÃO**

Certifico que a presente fotocópia é  
 reprodução autêntica do documento original  
 do que dou fé.

Blumenau-SC, 12 de Dezembro de 2013  
 Em test. da Verdade.

JULIANA DO NASCIMENTO  
 ESCRIVENTE NOTARIAL

Emol: 2,45 - Selo: 1,35 - Total: 3,80

Selo Digital de Fiscalização: SELO NORMAL:  
 DIA97876-HLUU

Confira os dados do ato em: [selo.tjsc.jus.br](http://selo.tjsc.jus.br)

*WAP*



**CERTIFICADO DE REGISTRO CADASTRAL Nr. 123**

000090

Data da Inscrição: 01/01/2014

Data da Renovação: 21/01/2014

Válido Até: 31/12/2014

**DADOS GERAIS:**

Razão Social: SEMEX DO BRASIL COMERCIO, IMPORTACAO E EXPORTACAO Data do Cadastro: 08/08/2007  
Código: 1255 Ativ.Econ.: Tipo de Empresa: Fornecedor  
Endereço: R GUILHERME SCHARF, 2520, ANDAR TERREO  
Bairro: Fidelis e-mail:  
Cidade: Blumenau Estado: SC País: Brasil  
C.E.P.: 89060-000 Telefone: 4732310400 Fax: 4745860040  
CNPJ: 00.593.476/0001-83 Inscr. Estadual: Inscr. Municipal:  
Responsável: Identificação:  
Outras Informações:

**RAMO DE ATIVIDADE:**

Código do Ramo	Descrição do Ramo de Atividade
----------------	--------------------------------

**DOCUMENTAÇÃO:**

Descrição do Documento	Nr. do documento	Data Emissão	Data Validade
CERTIDÃO CONJUNTA NEGATIVA DE DÉBITOS FEDERAIS E DA DIVIDA ATIVA DA UNIÃO.	9EA5.B99F.0F15.21BA	04/12/2013	02/06/2014
CERTIDÃO NEGATIVA CONTRIBUIÇÃO PREVIDENCIA.	000482014-88888476	06/01/2014	05/07/2014
CERTIDÃO NEGATIVA DE DÉBITOS TRABALHISTAS - CNDT.	40789475/2014	08/01/2014	06/07/2014
CERTIDÃO NEGATIVA ESTADUAL.	130140282344570	30/12/2013	28/02/2014
CERTIDÃO NEGATIVA MUNICIPAL.	21541812133	30/12/2013	28/06/2014
CERTIFICADO DE REGISTRO DO FGTS - CRF.	2014010808305503361363	08/01/2014	06/02/2014

*Handwritten signature in blue ink.*

Este Certificado obedece o estipulado na Lei 8.666 de 21/06/1993 e atualizações e normas da FUNDO MUNICIPAL DE DESENV. AGROPECUARIO DE XAXIM, e poderá necessitar de documentação complementar conforme solicitado no edital.

Xaxim, 21 de Janeiro de 2014

ALFEU JOSÉ MATTIELLO  
Responsável pelo Setor Compras





000091

ANEXO III

DECLARAÇÃO DE QUE CUMPRE COM OS REQUISITOS DE HABILITAÇÃO

Pregão Presencial nº 007/2014

A empresa Semex do Brasil Comércio Importação e Exportação Ltda, inscrito no CNPJ nº 00.593.476/0001-83, com sede à Rua Guilherme Scharf, 2520 - Fidélis – Blumenau/SC, DECLARA, sob as penas da lei, que cumpre plenamente os requisitos de habilitação no presente Pregão Presencial e, ainda, que está ciente da obrigatoriedade de declarar ocorrências posteriores.

Blumenau, 29 de janeiro de 2014.

00 593 476/0001-83

SEMEX DO BRASIL  
COM. IMP. E EXP. LTDA

RUA GUILHERME SCHARF, 2520  
FIDÉLIS - 89060-001  
BLUMENAU - SC

Mariane Rambo

RG: 4269463

CPF: 034.272.279-44



000092

ANEXO IV

DECLARAÇÃO DE INEXISTÊNCIA DE FATOS SUPERVENIENTES IMPEDITIVOS DA QUALIFICAÇÃO

A Prefeitura Municipal de Xaxim SC

Pregão Presencial nº 007/2014

O signatário da presente, em nome da proponente Semex do Brasil Comércio Importação e Exportação Ltda declara para todos os fins de direito, a inexistência de fatos supervenientes impeditivos da qualificação ou que comprometam a idoneidade da proponente nos termos do artigo 32, parágrafo 2º e artigo 97 da Lei nº 8.666, de 21 de junho de 1993, e suas alterações.

Blumenau, 29 de janeiro de 2014.

00 593 476/0001-83

SEMEX DO BRASIL  
COM. IMP. E EXP. LTDA

AV. GUILHERME SCHARF, 2520  
FIDÉLIS - 89060-001  
BLUMENAU - SC

Mariane Rambo

RG: 4269463 SSP/SC

CPF: 034.272.279-44



000093

REPUBLICA FEDERATIVA DO BRASIL  
MINISTÉRIO DAS CIDADES  
DEPARTAMENTO NACIONAL DE TRÂNSITO  
CARTEIRA NACIONAL DE HABILITAÇÃO

**VALIDO**  
VÁLIDA EM TODOS  
OS TERRITÓRIOS NACIONAIS  
496203144

**Nome**  
ANTONIO MAGRI

**DOC. IDENTIDADE / ÓRG. EMISSOR / UF**  
7367193-0 SRSF PR

**CPF** 024.299.179-39 **DATA NASCIMENTO** 13/06/1977

**FRMÇÃO**  
FRANCISCO MAGRI  
INES MAGRI

**PERMISSÃO** ACC **CAT. HABIL** 5

**Nº REGISTRO** 01980514079 **VALIDADE** 29/09/2016 **1ª HABILITAÇÃO** 02/01/1997

**OBSERVAÇÕES**

*Antonio Magri*  
ASSINATURA DO PORTADOR

**LOCAL** MARIOPOLIS, PR **DATA EMISSÃO** 30/09/2011

*JACOBS (PRAN)*  
ASSINATURA DO EMISSOR

84350165169  
PR903410442

PROIBIDO PLASTIFICAR  
496203144

DETRAN - PR (PARANÁ)  
DEPARTAMENTO NACIONAL DE TRÂNSITO

*f*

*map*

ANEXO II

CREDENCIAMENTO

Pregão Presencial nº 007/2014

000094

A empresa Generations Brasil Comércio de Sêmen LTDA, inscrito no CNPJ nº 07.817.465/0001-89, com sede à Rua Nereu Ramos Nº 2036, neste ato representada pelo(s) sócio(a)-gerente **Sr. GIANI MARSAL ZAN**, brasileiro, casado, inscrito(a) no CPF sob nº - **726.971.729-04**, portador(a) da Cédula de Identidade RG sob nº - **3.957.058-0 SSP-PR**, residente e domiciliado na Rua Terezinha Nº 2.818, Bairro Recanto Tropical, Cep – 85.807-140, Cascavel –PR, pelo presente instrumento de mandato, nomeia e constitui, seu Procurador o Senhor **ANTONIO MAGRI**, brasileiro, casado, representante, portador da Cédula de Identidade RG sob nº. **7367193-0 SSP-PR**, inscrito no CPF sob nº - **024.299.179-39**, residente e domiciliado a Av. Brasil, Centro, Mariópolis – PR, a quem confere amplos poderes para junto ao Município de Xaxim - SC, praticar os atos necessários com relação à licitação na modalidade de Pregão Presencial, usando dos recursos, interpô-los, apresentar lances, negociar preços e demais condições, confessar, transigir, renunciar, desistir, firmar compromissos ou acordos, receber e dar quitação, podendo ainda, substabelecer esta em outrem, com ou sem reservas de iguais poderes, dando tudo por bom, firme e valioso, e em especial, para esta licitação.

07.817.465/0001-89  
**GENERATIONS BRASIL**  
**COMÉRCIO DE SÊMEN LTDA.**  
 (45) 3224-0257  
 Rua Nereu Ramos, 2036 - Centro  
 85810-210 CASCAVEL - PR

Cascavel – PR, 27 de janeiro de 2014

  
 GENERATIONS BRASIL COMÉRCIO DE SÊMEN LTDA  
 CNPJ 07.817.465/0001-89  
 Sócio gerente: GIANI MARSAL ZAN  
 CPF: 726.971.729-04  
 RG: 3.957.058-0 SSP-PR

  
 5º Ofício de Notas - 7º de Maio 2014

wap

Rua Nereu Ramos, 2036 - Bairro Centro - Cep 85810-210  
 Cascavel PR - Tel/Fax: 45 3224-0257  
 generations@generations.com.br www.generations.com.br



Alteração Contratual de Sociedade Limitada  
**Generations Brasil Comércio de Sêmen Ltda**

CNPJ/MF nº 07.817.465/0001-89

Nire nº 41.2.0563892-2

9a



Os signatários deste instrumento:

1. **Adelaide Janete Boer Zan**, brasileira, natural de Ponta Grossa – Estado do Paraná, nascida em 25/11/1977, casada pelo regime de comunhão parcial de bens, empresária, inscrita no CPF/MF sob nº 004.269.489-20, portadora da Cédula de Identidade Civil RG nº 6.318.169-2/Secretaria de Segurança Pública – Instituto de Identificação do Estado do Paraná, expedida em 18/09/1991, residente e domiciliada na rua Terezina nº 2.818, bairro Recanto Tropical, Cep. 85.807-140, nesta cidade de Cascavel – Estado do Paraná;
2. **Giani Marsal Zan**, brasileiro, natural de Castro – Estado do Paraná, nascido em 12/06/1969, casado pelo regime de comunhão parcial de bens, inscrito no CPF/MF sob nº 726.971.729-04, portador da Cédula de Identidade Civil RG nº 3.957.058-0/Secretaria de Segurança Pública – Instituto de Identificação do Estado do Paraná, residente e domiciliado na rua Terezina nº 2.818, bairro Recanto Tropical, Cep. 85.807-140, nesta cidade de Cascavel – Estado do Paraná;
3. **Vitória Maria Zan**, brasileira, natural de Cascavel – Estado do Paraná, nascida em 13/11/2007, solteira, menor impúbere, inscrita no CPF/MF sob nº 080.445.219-92, portadora da Cédula de Identidade Civil RG nº 12.752.449-1/Secretaria de Segurança Pública – Instituto de Identificação do Estado do Paraná, residente e domiciliada na rua Terezina nº 2.818, bairro Recanto Tropical, Cep. 85.807-140, nesta cidade de Cascavel – Estado do Paraná, representada neste ato por seu pai, **Giani Marsal Zan**, acima já qualificado.

Únicos sócios componentes da sociedade empresária limitada que gira nesta praça sob o nome empresarial de **Generations Brasil Comércio de Sêmen Ltda**, com sede e foro na rua Nereu Ramos nº 2.036 – Sala 01, Centro, Cep. 85.810-210, nesta cidade de Cascavel – Estado do Paraná, registrada e arquivada na Junta Comercial do Estado do Paraná sob o NIRE nº 41.2.0563892-2 em 02/02/2006 e inscrita no CNPJ/MF sob nº 07.817.465/0001-89;

Resolvem, assim, alterar os seus atos constitutivos mediante as cláusulas e condições a seguir:



*Handwritten signature/initials.*

*Handwritten signature/initials.*

*Handwritten signature/initials.*



Alteração Contratual de Sociedade Limitada  
**Generations Brasil Comércio de Sêmen Ltda**

CNPJ/MF nº 07.817.465/0001-89

Nire nº 41.2.0563892-2

9a



000096

1ª – Retira-se da sociedade, no presente ato, a sócia Vitória Maria Zan, vendendo e transferindo com o consentimento do sócio adquirente, as 4.000 (quatro mil) quotas de capital social que possui, pelo valor nominal de R\$ 4.000,00 (quatro mil reais), ao sócio remanescente **Giani Marsal Zan**, dando-lhe plena, geral e rasa quitação da cessão de quotas ora efetuadas.

2ª – A sócia cedente e retirante Vitória Maria Zan dá aos sócios remanescentes **Adelaide Janete Boer Zan** e **Giani Marsal Zan** plena, geral, e rasa quitação das cessão de quotas ora efetuadas, declarando estes conhecerem a situação econômica e financeira da sociedade, ficando sub-rogados nos direitos e obrigações decorrentes do presente instrumento, assumindo o ativo e o passivo da sucedida.

3ª – Em virtude das modificações ora ajustadas, o capital social da sociedade no valor de R\$ 40.000,00 (quarenta mil reais), dividido em 40.000 (quarenta mil) quotas de capital, pelo valor nominal de R\$ 1,00 (um real) cada uma, fica assim dividido e distribuído entre os sócios quotistas:

Sócios	(%)	Quotas	Valores em R\$
Adelaide Janete Boer Zan	5,00	2.000	2.000,00
Giani Marsal Zan	95,00	38.000	38.000,00
<b>Total do Capital Social</b>	<b>100,00</b>	<b>40.000</b>	<b>40.000,00</b>

**Parágrafo Único** – A responsabilidade dos sócios é solidária e limitada à importância total do capital social integralizado, nos termos do artigo 1.052, da Lei nº 10.406 de 10 de janeiro de 2002.

4ª – À vista das modificações ora ajustadas e em consonância o que determina o art. 2.031 da Lei nº 10.406/2002, os sócios resolvem, por este instrumento, atualizar e consolidar o contrato social, tornando assim, sem efeito, a partir desta data, as cláusulas e condições contidas no contrato primitivo que, adequado às disposições da referida Lei nº 10.406/2002 aplicáveis a este tipo societário, passa a ter a seguinte redação:

**CONTRATO SOCIAL CONSOLIDADO**

**Generations Brasil Comércio de Sêmen Ltda**

CNPJ/MF nº 07.817.465/0001-89

NIRE nº 41.2.0563892-2

<http://www.occcascavel.com.br>



*AB*

2 | Folha

*[Handwritten signature]*

*wap*

# Generations Brasil Comércio de Sêmen Ltda

CNPJ/MF nº 07.817.465/0001-89

Nire nº 41.2.0563892-2



000007

T

1. **Adelaide Janete Boer Zan**, brasileira, natural de Ponta Grossa – Estado do Paraná, nascida em 25/11/1977, casada pelo regime de comunhão parcial de bens, empresária, inscrita no CPF/MF sob nº 004.269.489-20, portadora da Cédula de Identidade Civil RG nº 6.318.169-2/Secretaria de Segurança Pública – Instituto de Identificação do Estado do Paraná, expedida em 18/09/1991, residente e domiciliada na rua Terezina nº 2.818, bairro Recanto Tropical, Cep. 85.807-140, nesta cidade de Cascavel – Estado do Paraná; e
2. **Giani Marsal Zan**, brasileiro, natural de Castro – Estado do Paraná, nascido em 12/06/1969, casado pelo regime de comunhão parcial de bens, inscrito no CPF/MF sob nº 726.971.729-04, portador da Cédula de Identidade Civil RG n.º 3.957.058-0/Secretaria de Segurança Pública – Instituto de Identificação do Estado do Paraná, residente e domiciliado na rua Terezina nº 2.818, bairro Recanto Tropical, Cep. 85.807-140, nesta cidade de Cascavel – Estado do Paraná.

Únicos sócios componentes da sociedade empresária limitada que gira nesta praça sob o nome empresarial de **Generations Brasil Comércio de Sêmen Ltda**, com sede e foro na rua Nereu Ramos nº 2.036 – Sala 01, Centro, Cep. 85.810-210, nesta cidade de Cascavel – Estado do Paraná, registrada e arquivada na Junta Comercial do Estado do Paraná sob o NIRE nº 41.2.0563892-2 em 02/02/2006 e inscrita no CNPJ/MF sob nº 07.817.465/0001-89.

## CAPÍTULO I

Denominação, Sede, Foro, Prazo de Duração e Objeto Social

1ª – A sociedade gira sob o nome empresarial de **Generations Brasil Comércio de Sêmen Ltda**, e será regida por este contrato social e pela Lei nº 10.406/2002 de 10 de janeiro de 2002.

2ª – A sociedade tem a sua sede e foro na rua Nereu Ramos nº 2.036 – Sala 01, Centro, Cep. 85.810-210, nesta cidade de Cascavel – Estado do Paraná, podendo abrir e encerrar filiais, agências e escritórios, em qualquer parte do território nacional, por deliberação dos sócios através de maioria dos votos.

**Parágrafo Único** – Fica eleito o foro da comarca de Cascavel – Estado do Paraná, para dirimirem quaisquer dúvidas oriundas do presente contrato social.

3ª – A sociedade iniciou suas atividades em 06/02/2006 e seu prazo de duração é por tempo indeterminado.



AB

WAP

f



Alteração Contratual de Sociedade Limitada  
**Generations Brasil Comércio de Sêmen Ltda**

**9ª**

CNPJ/MF nº 07.817.465/0001-89

Nire nº 41.2.0563892-1

4ª – A sociedade tem como objeto social o ramo de atividade a seguir: Importação, Exportação e Comércio de sêmen, embrião, botijão, régua, caneca, pinça, cortador de palheta papel, descongelador de sêmen, termômetro, bairra, pipeta, luva e nitrogênio; e Comércio de artigos do vestuário e acessórios, em todo o território nacional.

### CAPÍTULO II

Capital Social e Quotas

5ª – O capital social da sociedade é de R\$ 40.000,00 (quarenta mil reais), dividido em 40.000 (quarenta mil) quotas de capital, pelo valor nominal de R\$ 1,00 (um real) cada uma, totalmente subscritas e já integralizadas pelos sócios, divididas e distribuídas da seguinte forma e proporção:

Sócios	(%)	Quotas	Valores em R\$
Adelaide Janete Boer Zan	5,00	2.000	2.000,00
Giani Marsal Zan	95,00	38.000	38.000,00
<b>Total do Capital Social</b>	<b>100,00</b>	<b>40.000</b>	<b>40.000,00</b>

**Parágrafo Único** – A responsabilidade dos sócios é solidária e limitada à importância total do capital social integralizado, nos termos do artigo 1.052, da Lei nº 10.406 de 10 de janeiro de 2002.

### CAPÍTULO III

Cessão de Quotas e do Direito de Preferência

6ª – As quotas são indivisíveis e não poderão ser cedidas ou transferidas a terceiros sem o consentimento dos outros sócios, a quem fica assegurado, em igualdade de condições e preço, o direito de preferência para a sua aquisição se postas à venda, formalizando, se realizada a cessão delas, a alteração contratual pertinente.

**Parágrafo Único** – O sócio que pretende ceder ou transferir todas ou parte de suas quotas deverá notificar por escrito aos outros sócios, discriminando a quantidade de quotas postas à venda, o preço, forma e prazo de pagamento, para que estes exerçam ou renunciem ao direito de preferência, o que deverão fazer dentro do prazo de 30 (trinta) dias, contados do recebimento da notificação ou em prazo maior a critério do sócio alienante. Se todos os sócios manifestarem seu direito de preferência, a cessão das quotas se fará na proporção das quotas que então possuírem. Se apenas parte dos sócios exercerem esse direito, os demais poderão, no prazo adicional de dez



*AB*

000098

*wap*

*[Handwritten signature]*

dias, adquirir, mediante rateio, as quotas disponíveis. Decorrido esse prazo sem que seja exercido o direito de preferência, as quotas poderão ser livremente transferidas.

#### CAPÍTULO IV

##### Administração

7ª – A administração da sociedade permanecerá a cargo dos sócios **Adelaide Janete Boer Zan e Giani Marsal Zan**, com os poderes e atribuições de gerirem e administrarem os negócios da sociedade, representá-la ativa e passivamente, judicial e extrajudicialmente, perante órgãos públicos, instituições financeiras, entidades privadas e terceiros em geral, bem como praticar todos os demais atos necessários à consecução dos objetivos ou à defesa dos interesses e direitos da sociedade, autorizado o uso do nome empresarial isoladamente, vedado, no entanto, em atividades estranhas ao objeto social como fiança, aval, endosso, alienação de bens imóveis da sociedade, aceite e de todo e qualquer título de favor, ou assumir obrigações seja em favor de qualquer dos quotistas ou de terceiros, sem autorização do outro sócio.

**Parágrafo Primeiro** – Facultam-se aos administradores, nos limites de seus poderes, constituírem procuradores em nome da sociedade, devendo ser especificados no instrumento de mandato, os atos e operações que poderão praticar e a duração do mandato, que, no caso de mandato judicial, poderá ser por prazo indeterminado.

**Parágrafo Segundo** – Poderão ser designados administradores não sócios, na forma prevista no artigo 1.061 da lei nº 10.406/2002.

**Parágrafo Terceiro** – O uso da denominação social é privativo dos administradores, os quais respondem solidária e ilimitadamente por culpa ou dolo, pelos atos praticados contra este contrato ou determinações da Lei.

8ª – Os administradores declaram, sob as penas da lei, que não estão impedidos de exercerem a administração da sociedade, por lei especial, ou em virtude de condenação criminal, ou por se encontrarem sob os efeitos dela, a pena que vede, ainda que temporariamente, o acesso a cargos públicos; ou por crime falimentar, de prevaricação, peita ou suborno, concussão, peculato, ou contra a economia popular, contra o sistema financeiro nacional, contra normas de defesa da concorrência, contra as relações de consumo, fé pública ou a propriedade.

000039



Alteração Contratual de Sociedade Limitada  
**Generations Brasil Comércio de Sêmen Ltda**

9ª

CNPJ/MF nº 07.817.465/0001-89

Nire nº 41.2.0563892-2

9ª – Os sócios poderão de comum acordo, fixar uma retirada mensal, a título de "pró-labore", observadas as disposições regulamentares pertinentes.

10ª – Designação de administradores não sócios:

I. Poderão ser designados administradores não sócios, obedecendo ao disposto no artigo 1.061 da Lei 10.406/2002, ou seja, a designação deles dependerá de aprovação da unanimidade dos sócios, enquanto o capital não estiver integralizado, e de dois terços, no mínimo, após a integralização.

II. A investidura de administrador designado em ato separado deverá obedecer às formalidades da legislação vigente.

### CAPÍTULO V

Deliberações Sociais e Reunião de Quotistas

11ª – Dependem de deliberação dos sócios, além de outras matérias indicadas na lei ou no presente contrato:

- a. aprovação das contas da administração;
- b. cisão, incorporação, fusão e dissolução da sociedade, ou cessação do estado de liquidação;
- c. nomeação e destituição dos liquidantes e julgamento das suas contas;
- d. pedido de concordata;
- e. transformação da sociedade; e
- f. exclusão de sócio por justa causa.

**Parágrafo Primeiro** – As deliberações sociais, nas quais cada quota do capital social representa um voto, obedecido o disposto no artigo 1.010 da Lei nº 10.406/2002, serão tomadas em reunião de sócios, convocadas pelo administrador nos casos acima previstos, dispensando-se a realização da mesma quando todos os sócios decidirem, por escrito, sobre a matéria que seria objeto da reunião.

**Parágrafo Segundo** – É dispensada qualquer formalidade de convocação, quando todos os sócios comparecerem ou se declararem, por escrito, cientes do local, data, hora e ordem dia.

**Parágrafo Terceiro** – O quorum de instalação será a maioria absoluta do capital social. O quorum de deliberação é também o da maioria absoluta do capital social, exceto no caso de alienação do



AB

000100

+

+

WAP

+

Alteração Contratual de Sociedade Limitada  
**Genervations Brasil Comércio de Sêmen Ltda**

CNPJ/MF nº 07.817.465/0001-89

Nire nº 41.2.0563892-2

9ª

estabelecimento, cisão, fusão ou transformação, quando o quorum deliberativo será de dois terços dos votos dos quotistas.

**Parágrafo Quarto** – As reuniões serão presididas por sócio escolhido no momento de seu início e caberá ao presidente a escolha do secretário.

**Parágrafo Quinto** – Dos trabalhos e deliberações tomadas será lavrada ata que será assinada por todos os sócios presentes.

**Parágrafo Sexto** – Para produzir seus efeitos legais, cópia da ata descrita pelo secretário será apresentada para arquivamento e averbação na Junta Comercial do Estado de sua jurisdição.

**Parágrafo Sétimo** – O sócio dissidente de qualquer decisão majoritária poderá exercer o direito de retirar-se da sociedade, manifestando a sua intenção à sociedade e aos outros sócios, por escrito mediante protocolo, dentro o prazo de 30 (trinta) dias, a contar da deliberação que discordou, sendo seus haveres apurados e pagos mediante balanço levantado especificamente para esse fim.

## CAPÍTULO VI

Retirada, exclusão de sócio e resolução das quotas de um sócio em relação à sociedade

**12ª** – A morte de qualquer dos sócios não dissolve a sociedade.

**13ª** – Na hipótese da cláusula anterior, os herdeiros ou sucessores, após a devida homologação da partilha poderão requerer à sociedade, suceder o sócio falecido, o que ficará a exclusivo critério dos sócios remanescentes aceitarem ou não. Havendo recusa por parte dos sócios remanescentes, estes deverão levantar balanço específico para acerto de contas em relação aos herdeiros ou sucessores do sócio falecido, preferencialmente na data do óbito. Enquanto não houver nomeação de inventariante os haveres do sócio falecido poderão ser depositados em conta bancária aberta especialmente para esse fim. Aplica-se ainda em relação à morte de qualquer sócio o comando legal dos artigos 1.027, 1.028 e 1.032, da lei nº 10.406/2002.

**Parágrafo Único** – O mesmo procedimento será adotado em outros casos em que a sociedade se resolva em relação a seu sócio.



AB

000121

+

map

f



Alteração Contratual de Sociedade Limitada  
**Generations Brasil Comércio de Sêmen Ltda**

**9ª**

CNPJ/MF nº 07.817.465/0001-89

Nire nº 41.2.0563892-2

14ª – Será excluída da sociedade, de pleno direito, a sociedade empresária que for declarada falida, ou ainda qualquer sócio por incapacidade superveniente à assinatura do presente instrumento, observado o comando legal do artigo 1.030 da Lei nº 10.406 de 2002.

15ª – Ressalvado o disposto no artigo 1.030 da lei nº 10.406/2002, quando a maioria dos sócios, representativa de mais da metade do capital social, entender que um ou mais sócios estão pondo em risco a continuidade da empresa, em virtude de atos de inegável gravidade, poderá excluí-los da sociedade, por justa causa, mediante alteração do contrato social.

**Parágrafo Primeiro** – A exclusão somente poderá ser determinada em reunião de sócios especialmente convocados para esse fim, conforme disposto na 11ª Cláusula deste contrato. O acusado deverá estar ciente em tempo hábil para permitir seu comparecimento e o exercício do direito de defesa.

**Parágrafo Segundo** – Efetuado o registro da alteração contratual, o valor dos haveres do sócio excluído será apurado e liquidado em balanço levantado especialmente para este fim.

## CAPÍTULO VII

Demonstrações Financeiras, Contábeis e Sociais

16ª – O exercício social coincidirá com o ano civil, desta forma terá início em 1º de janeiro e se encerrará em 31 de dezembro. Quando será apurado o inventário físico e financeiro dos bens, direitos e obrigações e as respectivas demonstrações financeiras, em conformidade com os Princípios Contábeis Geralmente Aceitos e Resoluções do Conselho Federal de Contabilidade. A escrituração ficará a cargo de contabilista legalmente habilitado conforme art. 1.182, da lei nº 10.406/2002.

## CAPÍTULO VIII

Desimpedimento

17ª – Os sócios declaram para todos os efeitos legais, que não estão impedidos, nos termos da lei e da cláusula oitava deste contrato, de exercerem a atividade que lhes competem neste instrumento, em virtude de condenação criminal ou qualquer tipo de impedimento legal.



AB

000102

was

f

Alteração Contratual de Sociedade Limitada  
**Generations Brasil Comércio de Sêmen Ltda**

**9ª**

CNPJ/MF nº 07.817.465/0001-89

Nire nº 41.2.0563892-2

0001-2

**CAPÍTULO IX**

Disposições Gerais

18ª – Os casos omissos deste contrato serão resolvidos pela aplicação dos dispositivos legais que regem este tipo societário e, supletivamente, pelas normas da sociedade anônima (Lei nº 6.404/76), conforme faculta o parágrafo único do artigo 1.053 da lei nº 10.406/2002.

19ª – Fica eleito o foro da comarca de Cascavel – Estado do Paraná para o exercício e o cumprimento dos direitos e obrigações resultantes deste contrato, com expressa renúncia a qualquer outro, por mais especial ou privilegiado que seja ou venha ser.

Lavrado em 4 (quatro) vias de igual forma e teor, lido, compreendido, elaborado de conformidade com a intenção dos sócios ora presentes e que os supostos assinem na presença de duas testemunhas e rubriquem todas as suas vias, obrigando-se fielmente por si, seus herdeiros e sucessores legais a cumpri-lo em todos os seus termos.

Cascavel – Paraná, 09 de dezembro de 2011

x *Adelaide Janete Boer Zan*  
Adelaide Janete Boer Zan

x *Giani Marsal Zan*  
Giani Marsal Zan

x *Vitória Maria Zan*  
Vitória Maria Zan

Representada neste ato por seu pai Giani Marsal Zan

Testemunhas:

Assinatura:

*Paulo de Tarso Vieira Lopes*  
Paulo de Tarso Vieira Lopes

CRC/PR nº 17.948/O-4

Assinatura:

*Nelson Vieira Lopes Júnior*  
Nelson Vieira Lopes Júnior

CRC/PR nº 18.898/O-5

<http://www.occd>



JUNTA COMERCIAL DO PARANÁ  
AGÊNCIA REGIONAL DE CASCAVEL  
CERTIFICO O REGISTRO EM: 19/12/2011  
SOB NÚMERO: 20118804871  
Protocolo: 11/880487-1, DE 19/12/2011  
Empresa: 41 2 0563892 2  
GENERATIONS BRASIL COMÉRCIO DE  
SÊMEN LTDA

*Sebastião Motta*  
SEBASTIÃO MOTTA  
SECRETÁRIO GERAL

9 | Folha

*dan*





**CERTIFICADO DE REGISTRO CADASTRAL Nr. 127**

000104

Data da Inscrição: 13/02/2012

Data da Renovação: 27/01/2014

Válido Até: 31/12/2014

**DADOS GERAIS:**

**Razão Social:** GENERATIONS BRASIL COMÉRCIO DE SÊMEN LTDA **Data do Cadastro:** 13/02/2012  
**Código:** 13355 **Ativ.Econ.:** **Tipo de Empresa:** Fornecedor  
**Endereço:** RUA NEREU RAMOS, 2036, SALA 01, S/N  
**Bairro:** Centro **e-mail:** suporte@generacion.com.br  
**Cidade:** Cascavel **Estado:** PR **País:** Brasil  
**C.E.P.:** 85810-210 **Telefone:** 45 32240257 **Fax:** 45  
**CNPJ:** 07.817.465/0001-89 **Inscr. Estadual:** **Inscr. Municipal:**  
**Responsável:** **Identificação:**  
**Outras Informações:**

**RAMO DE ATIVIDADE:**

Código do Ramo	Descrição do Ramo de Atividade
----------------	--------------------------------

**DOCUMENTAÇÃO:**

Descrição do Documento	Nr. do documento	Data Emissão	Data Validade
CERTIDÃO CONJUNTA NEGATIVA DE DÉBITOS FEDERAIS E DA DIVIDA ATIVA DA UNIÃO.	D771.9BB3.A032.5A68	30/10/2013	28/04/2014
CERTIDÃO NEGATIVA CONTRIBUIÇÃO PREVIDENCIA.	001102013-14021465	14/08/2013	10/02/2014
CERTIDÃO NEGATIVA DE DÉBITOS TRABALHISTAS.	41423463/2014	23/01/2014	21/07/2014
CERTIDÃO NEGATIVA DE FALÊNCIA OU CONCORDATA, expedida pelo distribuidor da sede da pessoa jurídica ou de execução patrimonial, expedida no domicílio da pessoa física, expedida a menos de 60 dias.	190892	15/01/2014	15/03/2014
CERTIDÃO NEGATIVA ESTADUAL.	11392413-80	23/01/2014	23/02/2014
CERTIDÃO NEGATIVA MUNICIPAL.	3250/2014	23/01/2014	23/04/2014
CERTIFICADO DE REGISTRO DO FGTS - CRF.	2014012309345401119417	23/01/2014	21/02/2014

*wap*

Este Certificado obedece o estipulado na Lei 8.666 de 21/06/1993 e atualizações e normas da FUNDO MUNICIPAL DE DESENV. AGROPECUARIO DE XAXIM, e poderá necessitar de documentação complementar conforme solicitado no edital.

Xaxim, 27 de Janeiro de 2014

ALFEU JOSÉ MATTIELLO  
Responsável pelo Setor Compras



Genética Inovadora para o seu **FUTURO!**

www.generations.com.br

### ANEXO III

## DECLARAÇÃO DE QUE CUMPRE COM OS REQUISITOS DE HABILITAÇÃO

000105

Pregão Presencial nº 007/2014

**Generations Brasil Comércio de Sêmen LTDA**, CNPJ nº. **07.817.465/0001-89**, sediada na Rua Nereu Ramos Nº 2036, Centro, Cep – 85.810-210, Cascavel, Paraná, Brasil, **DECLARA**, sob as penas da lei, que cumpre plenamente os requisitos de habilitação no presente Pregão Presencial e, ainda, que está ciente da obrigatoriedade de declarar ocorrências posteriores.

07.817.465/0001-89

GENERATIONS BRASIL  
COMÉRCIO DE SÊMEN LTDA.

(45) 3224-0257

Rua Nereu Ramos, 2036 - Centro

85810-210 CASCAVEL - PR

*WAF*

Cascavel – PR, 27 de janeiro de 2014

*Adelaide Janete Boer Zan*  
GENERATIONS BRASIL COMÉRCIO DE SÊMEN LTDA  
CNPJ 07.817.465/0001-89  
Sócio(a) gerente: ADELAIDE JANETE BOER ZAN  
CPF: 004.269.489-20  
RG: 6.318.169-2 SSP-PR

*J*

Rua Nereu Ramos, 2036 - Bairro Centro - Cep 85810-210  
Cascavel PR - Tel/Fax: 45 3224-0257  
generations@generations.com.br www.generations.com.br





ANEXO IV

DECLARAÇÃO DE INEXISTÊNCIA DE FATOS SUPERVENIENTES IMPEDITIVOS DA QUALIFICAÇÃO

A Prefeitura Municipal de Xaxim SC

Pregão Presencial nº 007/2014

000106

O signatário da presente, em nome da proponente Generations Brasil Comércio de Sêmen LTDA, inscrita no CNPJ – 07.817.465/0001-89, declara para todos os fins de direito, à inexistência de fatos supervenientes impeditivos da qualificação ou que comprometam a idoneidade da proponente nos termos do artigo 32, parágrafo 2º e artigo 97 da Lei nº 8.666, de 21 de junho de 1993, e suas alterações.

07.817.465/0001-89  
GENERATIONS BRASIL  
COMÉRCIO DE SÊMEN LTDA.  
(45) 3224-0257  
Rua Nereu Ramos, 2036 - Centro  
85810-210 CASCAVEL - PR

Cascavel – PR, 27 de janeiro de 2014

*Adelaide Janete Boer Zan*  
GENERATIONS BRASIL COMÉRCIO DE SÊMEN LTDA  
CNPJ 07.817.465/0001-89  
Sócio(a) gerente: ADELAIDE JANETE BOER ZAN  
CPF: 004.269.489-20  
RG: 6.318.169-2 SSP-PR

*wap*  
*f*

Rua Nereu Ramos, 2036 - Bairro Centro - Cep 85810-210  
Cascavel PR - Tel/Fax: 45 3224-0257  
generations@generations.com.br www.generations.com.br





**MINISTÉRIO DO DESENVOLVIMENTO, INDÚSTRIA E COMÉRCIO EXTERIOR**  
**DEPARTAMENTO NACIONAL DE REGISTRO DO COMÉRCIO**  
**JUNTA COMERCIAL DO PARANÁ**

**CERTIDÃO SIMPLIFICADA**

Página: 001/001 **040137**

Certificamos que as informações abaixo constam dos documentos arquivados nesta Junta Comercial e são vigentes na data da sua expedição.

<b>Nome Empresarial</b> GENERATIONS BRASIL COMÉRCIO DE SÊMEN LTDA - EPP			
<b>Natureza Jurídica:</b> SOCIEDADE EMPRESÁRIA LIMITADA			
<b>Número de Identificação do Registro de Empresas - NIRE (Sede)</b> 41 2 0563892-2	<b>CNPJ</b> 07.817.465/0001-89	<b>Data de Arquivamento do Ato Constitutivo</b> 02/02/2006	<b>Data de Início de Atividade</b> 06/02/2006
<b>Endereço Completo (Logradouro, Nº e Complemento, Bairro, Cidade, UF, CEP)</b> RUA NEREU RAMOS, 2036-SALA 01, CENTRO, CASCAVEL, PR, 85.810-210			
<b>Objeto Social</b> IMPORTACAO, EXPORTACAO E COMERCIO DE SEMEN, EMBRIO, BOTIJAO, REGUA, CANECA, PINÇA, CORTADOR DE PALHETA PAPEL, DESCONGELADOR DE SEMEN, TERMOMETRO, BAINHA, PIPETA, LUVA E NITROGENIO; E COMERCIO DE ARTIGOS DO VESTUARIO E ACESSORIOS.			
<b>Capital: R\$</b> 40.000,00 (QUARENTA MIL REAIS)		<b>Microempresa ou Empresa de Pequeno Porte (Lei nº 123/2006)</b> Empresa de pequeno porte	<b>Prazo de Duração</b> Indeterminado
<b>Capital Integralizado: R\$</b> 40.000,00 (QUARENTA MIL REAIS)			
<b>Sócios/Participação no Capital/Espécie de Sócio/Administrador/Término do Mandato</b>			
<u>Nome/CPF ou CNPJ</u>	<u>Participação no capital (R\$)</u>	<u>Espécie de Sócio</u>	<u>Administrador</u>
GIANI MARSAL ZAN 726.971.729-04	38.000,00	SOCIO	Administrador
ADELAIDE JANETE BOER ZAN 004.269.489-20	2.000,00	SOCIO	Administrador
			XXXXXXX
			XXXXXXX
<b>Último Arquivamento</b>		<b>Situação</b>	
<b>Data:</b> 04/04/2013	<b>Número:</b> 20131896202	REGISTRO ATIVO	
<b>Ato:</b> ENQUADRAMENTO DE EMPRESA DE PEQUENO PORTE		<b>Status</b>	
<b>Evento (s):</b>		XXXXXXXXXXXXXXXXXXXX	

CASCAVEL - PR, 15 de janeiro de 2014



*S. Motta*

SEBASTIÃO MOTTA  
SECRETARIO GERAL



Rua Mato Grosso, 2539 - Fone/Fax: (45) 2124-5420 Cascavel-PR  
Autentiquei a presente cópia conforme o original a mim apresentado em seu APLERSO do que dou fé

27 JAN. 2014

- MARIA PAULA FRATTI-TABELA
- Sema Maria
- Sandra Maria
- Francine



*Deborah Dall'Asta Krüger*

Deborah Dall'Asta Krüger  
Contadora  
Matr. 18402-0



VALIDA EM TODO O TERRITÓRIO NACIONAL

REGISTRO GERAL 4.738.501 DATA DE EXPEDIÇÃO 10/FEV/2006

NOME TALITA BRUNETTO

FILIAÇÃO VALMOR JOAO BRUNETTO  
LOURDES SIMONI BRUNETTO

NATURALIDADE XANXERE SC DATA DE NASCIMENTO 27/OUT/1986

DOC ORIGEM C NASC 32314 LV A-37 FL 65  
CART FARDÓ-XANXERE SC

CPF 059.610.969/55

XANXERE SC ASSINATURA DO DIRETOR *Wilson Masson*  
Delegado Regional de Polícia  
Mat. 142.521-8

LEI Nº 7.176 DE 29/08/83

000108

REPÚBLICA FEDERATIVA DO BRASIL

ESTADO DE SANTA CATARINA  
SECRETARIA DE ESTADO DA SEGURANÇA PÚBLICA E DEFESA DO CIDADÃO  
INSTITUTO GERAL DE PERÍCIA  
INSTITUTO DE IDENTIFICAÇÃO



*Talita Brunetto*  
ASSINATURA DO TITULAR

CARTEIRA DE IDENTIDADE



**CERTIDÃO SIMPLIFICADA**

Certificamos que as informações abaixo constam dos documentos arquivados nesta Junta Comercial e são vigentes na data da sua expedição.

Nome Empresarial SEMENTEC GENETICA LTDA ME			
Natureza Jurídica: SOCIEDADE EMPRESÁRIA LIMITADA			
Número de Identificação do Registro de Empresas - NIRE (Sede)	CNPJ	Data de Arquivamento do Ato Constitutivo	Data de Início de Atividade
42 2 0478405-5	14.674.029/0001-63	25/11/2011	24/11/2011
Endereço Completo (Logradouro, Nº e Complemento, Bairro, Cidade, UF, CEP) LINHA FREI PLACIDO, S/N, RURAL, XAXIM, SC, 89.825-000			
Objeto Social COMERCIO ATACADISTA DE SEMEN BOVINO.			
Capital: R\$ 45.000,00 (QUARENTA E CINCO MIL REAIS)	Capital Integralizado: R\$ 45.000,00 (QUARENTA E CINCO MIL REAIS)	Microempresa ou Empresa de Pequeno Porte (Lei nº 123/2006)  Microempresa	Prazo de Duração  Indeterminado
Sócios/Participação no Capital/Espécie de Sócio/Administrador/Término do Mandato			Término do Mandato
Nome/CPF ou CNPJ	Participação no capital(R\$)	Espécie de Sócio	Administrador
MAURICIO ANDOLFATTO 069.780.499-21	22.500,00	SOCIO	Administrador
TALITA BRUNETTO 059.610.969-55	22.500,00	SOCIO	
Último Arquivamento Data: 25/04/2012 Ato: ALTERAÇÃO	Número: 20121090361	Situação REGISTRO ATIVO	
Evento(s): ALTERACAO DE DADOS (EXCETO NOME EMPRESARIAL) CONSOLIDACAO DE CONTRATO/ESTATUTO		Status XXXXXXXXXXXXXX	

ARIASCO BORGES BARCEFI OS  
 Certisign - Autoridade Certificadora  
 Certificado pelo Instituto Nacional de Tecnologia de Informática

Eu,  
 Conferi e assino.



Presidência da República  
 Casa Civil  
 Medida Provisória Nº 2.200-2,  
 de 24 de agosto de 2001.

Documento Assinado Digitalmente 04/11/2013  
 Junta Comercial de Santa Catarina  
 CNPJ: 83.565.648.0001-32

Você deve instalar o certificado da JUCESC  
[www.jucesc.sc.gov.br/certificado](http://www.jucesc.sc.gov.br/certificado)



SEMENTEC GENÉTICA LTDA ME.

CNPJ: 14.674.029/0001-63

**1ª ALTERAÇÃO E CONSOLIDAÇÃO DO CONTRATO SOCIAL:**

Pelo presente instrumento particular, **MAURÍCIO ANDOLFATTO** brasileiro, natural de Xaxim – SC, solteiro, nascido aos 25/03/1988, empresário, inscrito no CPF nº 069.780.499-21, documento de identidade - RG nº 4.525.659, emitida pela SSP-SC, com domicílio e residência na Linha Frei Plácido, s/n, Interior, no Município de Xaxim, Estado de Santa Catarina, CEP 89.825-000; **TALITA BRUNETTO**, brasileira, natural de Xanxerê – SC, solteira, nascida aos 27/10/1986, engenheira agrônoma, com registro no CREA nº 096243-7, inscrita no CPF 059.610.969-55, documento de identidade – RG nº 4.738.501, emitida pela SESP-SC, em 10/02/2006, com domicílio e residência na Linha São Paulo, s/n, Interior, no Município de Xanxerê, Estado de Santa Catarina, CEP 89.820-000, únicos sócios integrantes da sociedade limitada que gira sob nome empresarial **SEMENTEC GENÉTICA LTDA ME**, com sede estabelecida na Linha Frei Plácido, s/n, Rural, no Município de Xaxim, Estado de Santa Catarina, CEP 89.825-000, inscrita no CNPJ sob nº 14.674.029/0001-63 devidamente registrada na Junta Comercial do Estado de Santa Catarina sob NIRE nº 42204784055 em 25/11/2011, resolvem, de comum acordo, alterar o contrato social na melhor forma e de direito, mediante as condições estabelecidas nas cláusulas seguintes:

**1-Do Capital Social:**

A sócia **TALITA BRUNETTO**, vende e transfere para o sócio **MAURICIO ANDOLFATTO** a quantia de 22.050(vinte e duas mil e cinqüenta cotas), no valor nominal de R\$ 1,00(um real) cada uma, totalizando R\$ 22.050,00(vinte e dois mil e cinqüenta reais), pelo que da plena, geral e irrevogável a sócia e a sociedade.

O capital social é de R\$ 45.000,00 (Quarenta e cinco mil reais), dividido em 45.000 (Quarenta e cinco mil) quotas no valor nominal R\$ 1,00 (um real) cada uma, totalmente integralizado em moeda corrente nacional, fica assim distribuídos entre os sócios:

<b>MAURICIO ANDOLFATTO</b> .....	44.550 quotas.....	R\$ 44.550,00-99%
<b>TALITA BRUNETTO</b> .....	450 quotas.....	R\$ 450,00-1%

**2-Da administração da sociedade:**

A Administração da sociedade competirá ao sócio **MAURICIO ANDOLFATTO**, na qualidade de Administrador, cabendo-lhe representá-la Ativa e Passivamente, Judicial



e Extrajudicialmente, persistindo sempre o que faz, a sua responsabilidade individual. Fica vedado, entretanto, aos sócios usar o nome da sociedade em negócios estranhos aos interesses sociais, como fianças, avais e endossos, bem como, onerar ou alienar imóveis da sociedade sem autorização dos outro sócio, respondendo pessoalmente o infrator pelos danos causados, podendo fazer uso da sociedade isolada ou conjuntamente e exclusivamente para negócios da própria sociedade.

### **3-Da declaração dos sócios**

O sócio administrador declara sob as penas da lei, que não está impedido de exercer a administração da sociedade, por lei especial, ou em virtude de condenação criminal, ou por se encontrar sob os efeitos dela, a pena que vede, ainda que temporariamente, o acesso a cargos públicos; ou por crime falimentar, de prevaricação, peita ou suborno, concussão, peculato, ou contra a economia popular, contra o sistema financeiro nacional, contra normas de defesa da concorrência, contra as relações de consumo, fé pública, ou a propriedade.

4-Resolvem ainda os cotistas, em virtude da modificação ora ajustada e em consonância com o que determina o art. 2.031 da Lei nº 10.406/2002, ajustar todas as cláusulas do contrato social, consolidando o contrato social da sociedade, que passará, a partir desta data, a reger-se pelas seguintes cláusulas e condições

## **CONSOLIDAÇÃO DO CONTRATO SOCIAL DE: "SEMENTEC GENÉTICA LTDA ME"**

### **Cláusula 1ª – DA DENOMINAÇÃO SOCIAL**

A sociedade girará sob o nome empresarial: **SEMENTEC GENÉTICA LTDA ME**

**Parágrafo único:** A sociedade terá como título de estabelecimento nome fantasia: **SEMENTEC GENÉTICA**

### **Clausula 2ª – DA SEDE**

A sede da sociedade será estabelecida na Linha Frei Plácido, s/n, Rural, no Município de Xaxim, Estado de Santa Catarina, CEP 89.825-000.

**Parágrafo único:** A sociedade poderá abrir filiais, sucursais, agências, depósitos e escritório em qualquer parte do território nacional, a critério dos sócios.

### **Clausula 3ª – DO OBJETO SOCIAL**

O objeto da Sociedade é: **COMÉRCIO ATACADISTA DE SEMEN BOVINO-CNAE FISCAL: 4623-1/01.**

### **Cláusula 4ª – DO CAPITAL SOCIAL**

O capital social é de R\$ 45.000,00 (Quarenta e cinco mil reais), dividido em 45.000 (Quarenta e cinco mil) quotas no valor nominal R\$ 1,00 (um real) cada uma, totalmente integralizado em moeda corrente nacional, fica assim distribuídos entre os sócios:



000112

MAURICIO ANDOLFATTO.....44.550 quotas.....R\$ 44.550,00-99%  
TALITA BRUNETTO.....450 quotas.....R\$ 450,00-1%

**Parágrafo Primeiro:** Os sócios participam dos lucros e perdas na proporção das respectivas quotas.

**Parágrafo Segundo:** Os sócios são obrigados à reposição dos lucros e das quantias retiradas, a qualquer título, mesmo aquelas autorizadas no contrato, quando tais lucros ou quantia se distribuírem com prejuízo do capital.

#### **Cláusula 5ª – DA DIVISÃO DAS QUOTAS**

As quotas são indivisíveis e não poderão ser cedidas ou transferidas sem o expresse consentimento dos sócios, cabendo, em igualdade de condições, direito de preferência aos sócios que queiram adquiri-las se postas à venda, formalizando, se realizada a cessão delas, a alteração contratual pertinente.

#### **Cláusula 6ª – DA RESPONSABILIDADE**

A responsabilidade de cada sócio é restrita ao valor de suas quotas, mas todos respondem solidariamente pela integralização do capital social.

#### **Cláusula 7ª – DA ADMINISTRAÇÃO DA SOCIEDADE**

A Administração da sociedade competirá ao sócio MAURICIO ANDOLFATTO, na qualidade de Administrador, cabendo-lhe representá-la Ativa e Passivamente, Judicial e Extrajudicialmente, persistindo sempre o que faz, a sua responsabilidade individual. Fica vedado, entretanto, aos sócios usar o nome da sociedade em negócios estranhos aos interesses sociais, como fianças, avais e endossos, bem como, onerar ou alienar imóveis da sociedade sem autorização dos outro sócio, respondendo pessoalmente o infrator pelos danos causados, podendo fazer uso da sociedade isolada ou conjuntamente e exclusivamente para negócios da própria sociedade.

#### **Cláusula 8ª – DA RESPONSABILIDADE TÉCNICA**

A sociedade manterá um departamento técnico com profissionais devidamente habilitados e registrados em seu órgão de classe.

#### **Cláusula 9ª – DO PRAZO DE DURAÇÃO**

A sociedade terá prazo de duração por tempo indeterminado e iniciou suas atividades em 24/11/2011.

#### **Cláusula 10ª - DO PRÓ-LABORE**

É assegurado aos sócios uma retirada mensal, a título de Pró-Labore, observadas as disposições regulamentares pertinentes.

#### **Cláusula 11ª – DO EXERCÍCIO SOCIAL**

O exercício social coincidirá com o ano calendário, em 31 de dezembro de cada ano, os administradores prestarão contas justificadas de sua administração, procedendo à elaboração do inventário, do balanço patrimonial e o balanço de resultado econômico, em conformidade com as disposições legais pertinentes.

**Parágrafo único:** Nos quatro meses seguintes ao término do exercício social, os sócios deliberarão sobre as contas e designarão administrador quando for o caso.



000113

#### **Cláusula 12ª – DA RETIRADA DE UM DOS SÓCIOS**

Ocorrendo o falecimento de um dos sócios, a sociedade continuará suas atividades com os herdeiros, sucessores e o incapaz. Não sendo possível ou inexistindo interesse destes ou do sócio remanescente, o valor de seus haveres será apurado e liquidado com base na situação patrimonial da sociedade, à data da resolução, verificada em balanço especialmente levantado.

**Parágrafo Primeiro:** O mesmo procedimento será adotado em outros casos em que a sociedade se resolva em relação a seu sócio.

**Parágrafo Segundo:** Até que se ultime, no processo de inventário, a partilha dos bens deixados pelo de cujus, incumbirá ao inventariante, para todos os efeitos legais, a representação ativa e passiva dos interessados perante a sociedade.

**Parágrafo Terceiro:** Os herdeiros, através de seu inventariante ou representante legal, poderão retirar-se da sociedade.

#### **Cláusula 13ª – DAS OBRIGAÇÕES**

A retirada, exclusão ou morte do sócio, não o exime, ou a seus herdeiros, da responsabilidade pelas obrigações sociais anteriores, até dois anos após averbada a resolução da sociedade.

**Parágrafo único:** A retirada ou exclusão de sócio, não o exime também da responsabilidade pelas obrigações sociais posteriores e em igual prazo ao previsto nesta Cláusula, enquanto não se requerer a averbação da resolução.

#### **Cláusula 14ª – DA TRANSFERÊNCIA DE QUOTAS**

Cabe ao sócio que desejar ceder suas quotas ou retirar-se da sociedade comunicar ao remanescente, por escrito, com prazo mínimo de 60 (sessenta) dias, garantindo a este o direito de preferência na aquisição das mesmas.

**Parágrafo Primeiro:** Caso o sócio decida adquirir as quotas do sócio retirante, os haveres deste serão pagos, após o levantamento do balanço geral da sociedade, em 12 (doze) prestações mensais, iguais e sucessivas, vencendo-se a primeira no prazo de 60 (sessenta) dias, contados da data de retirada do sócio, obrigando-se o sócio retirante a assinar as alterações contratuais que forem necessárias para a transferência de suas quotas ao adquirente.

**Parágrafo Segundo:** Se o sócio remanescente não usar do direito de preferência, no prazo máximo de 60 (sessenta) dias após o recebimento do aviso de que trata este artigo, tem o sócio cedente a liberdade de transferir a sua quota a terceiro.

#### **Cláusula 15ª – DAS ALTERAÇÕES CONTRATUAIS**

As deliberações relativas à aprovação das contas dos administradores, bem como aumento e redução de capital, designação ou destituição de administrador, modo de remuneração, pedido de concordata, distribuição de lucros, alteração contratual, fusão, cisão ou incorporação, deverão ser definidas pelos sócios.

#### **Cláusula 16ª – DA DECLARAÇÃO DOS SÓCIOS**

O sócio administrador declara sob as penas da lei, que não está impedido de exercer a administração da sociedade, por lei especial, ou em virtude de condenação criminal, ou por se encontrar sob os efeitos dela, a pena que vede, ainda que temporariamente, o acesso a cargos públicos; ou por crime falimentar, de



000111

prevaricação, peita ou suborno, concussão, peculato, ou contra a economia popular, contra o sistema financeiro nacional, contra normas de defesa da concorrência, contra as relações de consumo, fé pública, ou a propriedade.

**Cláusula 17ª – DAS NORMAS CONTRATUAIS OMISSAS**

Os casos omissos serão tratados de acordo com o Livro II da Lei nº 10.406, de 10 de janeiro de 2002 e pela legislação complementar que se aplicar ao caso.

**Cláusula 18ª- DO FORO**

Os sócios elegem o foro de Xaxim, Estado de Santa Catarina, renunciando a qualquer outro, por mais privilegiado que seja, para o cumprimento dos direitos e obrigações resultantes deste contrato.

E, por estarem assim, justos e contratados, assinam o presente instrumento em 03 (três) vias de igual teor.

Xaxim - SC, 09 de abril de 2011.

*Talita Brunetto*

**TALITA BRUNETTO**  
Sócia Quotista

*Mauricio Andolfatto*

**MAURICIO ANDOLFATTO**  
Sócio Administrador

 **JUNTA COMERCIAL DO ESTADO DE SANTA CATARINA**  
CERTIFICO O REGISTRO EM: 25/04/2012 SOB Nº: 20121090361  
Protocolo: 12/109036-1, DE 11/04/2012

Empresa: 42 2 0478405 5  
SEMENTEC GENETICA LTDA ME

*Blasco Borges Barcellos*  
**BLASCO BORGES BARCELLOS**  
SECRETÁRIO GERAL

000115



JUNTA COMERCIAL DO ESTADO DE SANTA  
CATARINA - JUCESC  
JUCESC-CHAPECO



12/109036-1





**CERTIFICADO DE REGISTRO CADASTRAL Nr. 126**

000116

Data da Inscrição: 01/01/2013

Data da Renovação: 27/01/2014

Válido Até: 31/01/2014

**DADOS GERAIS:**

Razão Social: **SEMENTEC GENETICA LTDA** Data do Cadastro: 10/08/2012  
 Código: 13391 Ativ.Econ.: Tipo de Empresa: Fornecedor  
 Endereço: VL LINHA FREI PLACIDO, S/N  
 Bairro: Zona Rural e-mail:  
 Cidade: Xaxim Estado: SC País: Brasil  
 C.E.P.: 89825-000 Telefone: 498845-6249 Fax: 49  
 CNPJ: 14.674.029/0001-63 Inscr. Estadual: Inscr. Municipal:  
 Responsável: Identificação:  
 Outras Informações:

**RAMO DE ATIVIDADE:**

Código do Ramo	Descrição do Ramo de Atividade
----------------	--------------------------------

**DOCUMENTAÇÃO:**

Descrição do Documento	Nr. do documento	Data Emissão	Data Validade
CERTIDÃO CONJUNTA NEGATIVA DE DÉBITOS FEDERAIS E DA DIVIDA ATIVA DA UNIÃO.	5C64.43A4.B97A.9110	03/01/2014	02/07/2014
CERTIDÃO NEGATIVA CONTRIBUIÇÃO PREVIDENCIA.	001402013-20022029	12/11/2013	11/05/2014
CERTIDÃO NEGATIVA DE DÉBITOS TRABALHISTAS.	41534026/2014	25/01/2014	23/07/2014
CERTIDÃO NEGATIVA DE FALÊNCIA OU CONCORDATA, expedida pelo distribuidor da sede da pessoa jurídica ou de execução patrimonial, expedida no domicílio da pessoa física, expedida a menos de 60 dias.	909297	05/12/2013	05/02/2014
CERTIDÃO NEGATIVA ESTADUAL.	140140001306607	05/01/2014	06/03/2014
CERTIDÃO NEGATIVA MUNICIPAL.	71	05/01/2014	06/03/2014
CERTIFICADO DE REGISTRO DO FGTS - CRF.	2014010522130286914843	05/01/2014	03/02/2014

Este Certificado obedece o estipulado na Lei 8.666 de 21/06/1993 e atualizações e normas da FUNDO MUNICIPAL DE DESENV. AGROPECUARIO DE XAXIM, e poderá necessitar de documentação complementar conforme solicitado no edital.

Xaxim, 27 de Janeiro de 2014

ALFEU JOSÉ MATTIELLO  
Responsável pelo Setor Compras

Pregão Presencial nº 007/2014

000117

SEMENTEC GENETICA CNPJ nº 14.674.029.0001-63 , sediada na linha frei plácido,Xaxim-Sc,  
DECLARA, sob as penas da lei, que cumpre plenamente os  
requisitos de habilitação no presente Pregão Presencial e, ainda, que está ciente da  
obrigatoriedade de declarar ocorrências posteriores.

Xaxim, 28 de janeiro de 2014.



(MAURICIO ANDOLFATTO RG:4525659-SSP)



A Prefeitura Municipal de Xaxim SC

000113

Pregão Presencial nº 007/2014

O signatário da presente, em nome da proponente SEMENTEC GENETICA LTDA ME , declara para todos os fins de direito,

a inexistência de fatos supervenientes impeditivos da qualificação ou que comprometam a idoneidade da proponente nos termos do artigo 32, parágrafo 2º e artigo 97 da Lei nº 8.666, de 21

de junho de 1993, e suas alterações.

Xaxim, 28 de janeiro de 2014.



(MAURICIO ANDOLFATTO RG:4525659-SSP)

## CARTA DE CREDENCIAMENTO

À Comissão de Licitação

000119

Pela presente, credenciamos o (a) Sr. (a) TALITA BRUNETTO, portador(a) da Cédula de Identidade sob Nr 4.738.501 e CPF sob Nr. 059.610.969.55, a participar do procedimento licitatório, sob a modalidade acima, instaurado por este órgão público.

Na qualidade de representante legal da empresa SEMENEC GENETICA LTDA ME, outorga-se ao acima credenciado, dentre outros poderes, o de renunciar ao direito de interposição de recurso.

XAXIM, 24 de JANEIRO. de 2014

Assinatura do Representante Legal da Empresa



*Mauricio Andolfatto*

Nome: MAURICIO ANDOLFATTO

Carimbo do CNPJ



TABELIONATO DE NOTAS E PROTESTOS DE TITULOS XAXIM - SC





**SEMENTEC GENÉTICA LTDA ME.**

**CNPJ: 14.674.029/0001-63**

000120

**1ª ALTERAÇÃO E CONSOLIDAÇÃO DO CONTRATO SOCIAL:**

Pelo presente instrumento particular, **MAURÍCIO ANDOLFATTO** brasileiro, natural de Xaxim – SC, solteiro, nascido aos 25/03/1988, empresário, inscrito no CPF nº 069.780.499-21, documento de identidade - RG nº 4.525.659, emitida pela SSP-SC, com domicílio e residência na Linha Frei Plácido, s/n, Interior, no Município de Xaxim, Estado de Santa Catarina, CEP 89.825-000; **TALITA BRUNETTO**, brasileira, natural de Xanxerê – SC, solteira, nascida aos 27/10/1986, engenheira agrônoma, com registro no CREA nº 096243-7, inscrita no CPF 059.610.969-55, documento de identidade – RG nº 4.738.501, emitida pela SESP-SC, em 10/02/2006, com domicílio e residência na Linha São Paulo, s/n, Interior, no Município de Xanxerê, Estado de Santa Catarina, CEP 89.820-000, únicos sócios integrantes da sociedade limitada que gira sob nome empresarial **SEMENTEC GENÉTICA LTDA ME**, com sede estabelecida na Linha Frei Plácido, s/n, Rural, no Município de Xaxim, Estado de Santa Catarina, CEP 89.825-000, inscrita no CNPJ sob nº 14.674.029/0001-63 devidamente registrada na Junta Comercial do Estado de Santa Catarina sob NIRE nº 42204784055 em 25/11/2011, resolvem, de comum acordo, alterar o contrato social na melhor forma e de direito, mediante as condições estabelecidas nas cláusulas seguintes:

**1-Do Capital Social:**

A sócia **TALITA BRUNETTO**, vende e transfere para o sócio **MAURICIO ANDOLFATTO** a quantia de 22.050(vinte e duas mil e cinqüenta cotas), no valor nominal de R\$ 1,00(um real) cada uma, totalizando R\$ 22.050,00(vinte e dois mil e cinqüenta reais), pelo que da plena, geral e irrevogável a sócia e a sociedade.

O capital social é de R\$ 45.000,00 (Quarenta e cinco mil reais), dividido em 45.000 (Quarenta e cinco mil) quotas no valor nominal R\$ 1,00 (um real) cada uma, totalmente integralizado em moeda corrente nacional, fica assim distribuídos entre os sócios:

<b>MAURICIO ANDOLFATTO</b> .....	44.550 quotas.....	R\$ 44.550,00-99%
<b>TALITA BRUNETTO</b> .....	450 quotas.....	R\$ 450,00-1%

**2-Da administração da sociedade:**

A Administração da sociedade competirá ao sócio **MAURICIO ANDOLFATTO**, na qualidade de Administrador, cabendo-lhe representá-la Ativa e Passivamente, Judicial

000121

e Extrajudicialmente, persistindo sempre o que faz, a sua responsabilidade individual. Fica vedado, entretanto, aos sócios usar o nome da sociedade em negócios estranhos aos interesses sociais, como fianças, avais e endossos, bem como, onerar ou alienar imóveis da sociedade sem autorização dos outro sócio, respondendo pessoalmente o infrator pelos danos causados, podendo fazer uso da sociedade isolada ou conjuntamente e exclusivamente para negócios da própria sociedade.

### **3-Da declaração dos sócios**

O sócio administrador declara sob as penas da lei, que não está impedido de exercer a administração da sociedade, por lei especial, ou em virtude de condenação criminal, ou por se encontrar sob os efeitos dela, a pena que vede, ainda que temporariamente, o acesso a cargos públicos; ou por crime falimentar, de prevaricação, peita ou suborno, concussão, peculato, ou contra a economia popular, contra o sistema financeiro nacional, contra normas de defesa da concorrência, contra as relações de consumo, fé pública, ou a propriedade.

4-Resolvem ainda os cotistas, em virtude da modificação ora ajustada e em consonância com o que determina o art. 2.031 da Lei nº 10.406/2002, ajustar todas as cláusulas do contrato social, consolidando o contrato social da sociedade, que passará, a partir desta data, a reger-se pelas seguintes cláusulas e condições

## **CONSOLIDAÇÃO DO CONTRATO SOCIAL DE: "SEMENTEC GENÉTICA LTDA ME"**

### **Cláusula 1ª – DA DENOMINAÇÃO SOCIAL**

A sociedade girará sob o nome empresarial: **SEMENTEC GENÉTICA LTDA ME**

**Parágrafo único:** A sociedade terá como título de estabelecimento nome fantasia: **SEMENTEC GENÉTICA**

### **Clausula 2ª – DA SEDE**

A sede da sociedade será estabelecida na Linha Frei Plácido, s/n, Rural, no Município de Xaxim, Estado de Santa Catarina, CEP 89.825-000.

**Parágrafo único:** A sociedade poderá abrir filiais, sucursais, agências, depósitos e escritório em qualquer parte do território nacional, a critério dos sócios.

### **Clausula 3ª – DO OBJETO SOCIAL**

O objeto da Sociedade é: **COMÉRCIO ATACADISTA DE SEMEN BOVINO-CNAE FISCAL: 4623-1/01.**

### **Cláusula 4ª – DO CAPITAL SOCIAL**

O capital social é de R\$ 45.000,00 (Quarenta e cinco mil reais), dividido em 45.000 (Quarenta e cinco mil) quotas no valor nominal R\$ 1,00 (um real) cada uma, totalmente integralizado em moeda corrente nacional, fica assim distribuídos entre os sócios:







000122

MAURICIO ANDOLFATTO.....44.550 quotas.....R\$ 44.550,00-99%

TALITA BRUNETTO.....450 quotas.....R\$ 450,00-1%

**Parágrafo Primeiro:** Os sócios participam dos lucros e perdas na proporção das respectivas quotas.

**Parágrafo Segundo:** Os sócios são obrigados à reposição dos lucros e das quantias retiradas, a qualquer título, mesmo aquelas autorizadas no contrato, quando tais lucros ou quantia se distribuírem com prejuízo do capital.

#### **Cláusula 5ª – DA DIVISÃO DAS QUOTAS**

As quotas são indivisíveis e não poderão ser cedidas ou transferidas sem o expresse consentimento dos sócios, cabendo, em igualdade de condições, direito de preferência aos sócios que queiram adquiri-las se postas à venda, formalizando, se realizada a cessão delas, a alteração contratual pertinente.

#### **Cláusula 6ª – DA RESPONSABILIDADE**

A responsabilidade de cada sócio é restrita ao valor de suas quotas, mas todos respondem solidariamente pela integralização do capital social.

#### **Cláusula 7ª – DA ADMINISTRAÇÃO DA SOCIEDADE**

A Administração da sociedade competirá ao sócio **MAURICIO ANDOLFATTO**, na qualidade de Administrador, cabendo-lhe representá-la Ativa e Passivamente, Judicial e Extrajudicialmente, persistindo sempre o que faz, a sua responsabilidade individual. Fica vedado, entretanto, aos sócios usar o nome da sociedade em negócios estranhos aos interesses sociais, como fianças, avais e endossos, bem como, onerar ou alienar imóveis da sociedade sem autorização dos outro sócio, respondendo pessoalmente o infrator pelos danos causados, podendo fazer uso da sociedade isolada ou conjuntamente e exclusivamente para negócios da própria sociedade.

#### **Cláusula 8ª – DA RESPONSABILIDADE TÉCNICA**

A sociedade manterá um departamento técnico com profissionais devidamente habilitados e registrados em seu órgão de classe.

#### **Cláusula 9ª – DO PRAZO DE DURAÇÃO**

A sociedade terá prazo de duração por tempo indeterminado e iniciou suas atividades em 24/11/2011.

#### **Cláusula 10ª - DO PRÓ-LABORE**

É assegurado aos sócios uma retirada mensal, a título de Pró-Labore, observadas as disposições regulamentares pertinentes.

#### **Cláusula 11ª – DO EXECÍCIO SOCIAL**

O exercício social coincidirá com o ano calendário, em 31 de dezembro de cada ano, os administradores prestarão contas justificadas de sua administração, procedendo à elaboração do inventário, do balanço patrimonial e o balanço de resultado econômico, em conformidade com as disposições legais pertinentes.

**Parágrafo único:** Nos quatro meses seguintes ao término do exercício social, os sócios deliberarão sobre as contas e designarão administrador quando for o caso.

**Cláusula 12ª – DA RETIRADA DE UM DOS SÓCIOS**

Ocorrendo o falecimento de um dos sócios, a sociedade continuará suas atividades com os herdeiros, sucessores e o incapaz. Não sendo possível ou inexistindo interesse destes ou do sócio remanescente, o valor de seus haveres será apurado e liquidado com base na situação patrimonial da sociedade, à data da resolução, verificada em balanço especialmente levantado.

**Parágrafo Primeiro:** O mesmo procedimento será adotado em outros casos em que a sociedade se resolva em relação a seu sócio.

**Parágrafo Segundo:** Até que se ultime, no processo de inventário, a partilha dos bens deixados pelo de cujus, incumbirá ao inventariante, para todos os efeitos legais, a representação ativa e passiva dos interessados perante a sociedade.

**Parágrafo Terceiro:** Os herdeiros, através de seu inventariante ou representante legal, poderão retirar-se da sociedade.

**Cláusula 13ª – DAS OBRIGAÇÕES**

A retirada, exclusão ou morte do sócio, não o exime, ou a seus herdeiros, da responsabilidade pelas obrigações sociais anteriores, até dois anos após averbada a resolução da sociedade.

**Parágrafo único:** A retirada ou exclusão de sócio, não o exime também da responsabilidade pelas obrigações sociais posteriores e em igual prazo ao previsto nesta Cláusula, enquanto não se requerer a averbação da resolução.

**Cláusula 14ª – DA TRANSFERÊNCIA DE QUOTAS**

Cabe ao sócio que desejar ceder suas quotas ou retirar-se da sociedade comunicar ao remanescente, por escrito, com prazo mínimo de 60 (sessenta) dias, garantindo a este o direito de preferência na aquisição das mesmas.

**Parágrafo Primeiro:** Caso o sócio decida adquirir as quotas do sócio retirante, os haveres deste serão pagos, após o levantamento do balanço geral da sociedade, em 12 (doze) prestações mensais, iguais e sucessivas, vencendo-se a primeira no prazo de 60 (sessenta) dias, contados da data de retirada do sócio, obrigando-se o sócio retirante a assinar as alterações contratuais que forem necessárias para a transferência de suas quotas ao adquirente.

**Parágrafo Segundo:** Se o sócio remanescente não usar do direito de preferência, no prazo máximo de 60 (sessenta) dias após o recebimento do aviso de que trata este artigo, tem o sócio cedente a liberdade de transferir a sua quota a terceiro.

**Cláusula 15ª – DAS ALTERAÇÕES CONTRATUAIS**

As deliberações relativas à aprovação das contas dos administradores, bem como aumento e redução de capital, designação ou destituição de administrador, modo de remuneração, pedido de concordata, distribuição de lucros, alteração contratual, fusão, cisão ou incorporação, deverão ser definidas pelos sócios.

**Cláusula 16ª – DA DECLARAÇÃO DOS SÓCIOS**

O sócio administrador declara sob as penas da lei, que não está impedido de exercer a administração da sociedade, por lei especial, ou em virtude de condenação criminal, ou por se encontrar sob os efeitos dela, a pena que vede, ainda que temporariamente, o acesso a cargos públicos; ou por crime falimentar, de



000124

prevaricação, peita ou suborno, concussão, peculato, ou contra a economia popular, contra o sistema financeiro nacional, contra normas de defesa da concorrência, contra as relações de consumo, fé pública, ou a propriedade.

**Cláusula 17ª – DAS NORMAS CONTRATUAIS OMISSAS**

Os casos omissos serão tratados de acordo com o Livro II da Lei nº 10.406, de 10 de janeiro de 2002 e pela legislação complementar que se aplicar ao caso.

**Cláusula 18ª- DO FORO**

Os sócios elegem o foro de Xaxim, Estado de Santa Catarina, renunciando a qualquer outro, por mais privilegiado que seja, para o cumprimento dos direitos e obrigações resultantes deste contrato.

E, por estarem assim, justos e contratados, assinam o presente instrumento em 03 (três) vias de igual teor.

Xaxim - SC, 09 de abril de 2011.

*Talita Brunetto*

**TALITA BRUNETTO**  
Sócia Quotista

*Mauricio Andolfatto*

**MAURICIO ANDOLFATTO**  
Sócio Administrador





**CONTRATO SOCIAL DA SOCIEDADE  
SEMENTEC GENÉTICA LTDA.**

000125

Pelo presente instrumento particular, **MAURÍCIO ANDOLFATTO** brasileiro, natural de Xaxim – SC , solteiro, nascido aos 25/03/1988, empresário, inscrito no CPF nº 069.780.499-21, documento de identidade - RG nº 4.525.659, emitida pela SSP-SC, com domicílio e residência na Linha Frei Plácido, s/n, Interior, no Município de Xaxim, Estado de Santa Catarina, CEP 89.825-000; **TALITA BRUNETTO**, brasileira, natural de Xanxerê – SC, solteira, nascida aos 27/10/1986, engenheira agrônoma, com registro no CREA nº 096243-7, inscrita no CPF 059.610.969-55, documento de identidade – RG nº 4.738.501, emitida pela SESP-SC, em 10/02/2006, com domicílio e residência na Linha São Paulo, s/n, Interior, no Município de Xanxerê, Estado de Santa Catarina, CEP 89.820-000 têm como justa e contratada a constituição de uma sociedade limitada que se dará na forma das cláusulas seguintes e de acordo com a legislação em vigor.

**Cláusula 1ª – DA DENOMINAÇÃO SOCIAL**

A sociedade girará sob o nome empresarial: **SEMENTEC GENÉTICA LTDA**

**Parágrafo único:** A sociedade terá como título de estabelecimento nome fantasia: **SEMENTEC GENÉTICA**

**Clausula 2ª – DA SEDE**

A sede da sociedade será estabelecida na Linha Frei Plácido, s/n, Rural, no Município de Xaxim, Estado de Santa Catarina, CEP 89.825-000.

**Parágrafo único:** A sociedade poderá abrir filiais, sucursais, agências, depósitos e escritório em qualquer parte do território nacional, a critério dos sócios.

**Clausula 3ª – DO OBJETO SOCIAL**

O objeto da Sociedade é: **COMÉRCIO ATACADISTA DE SEMEN BOVINO-CNAE FISCAL: 4623-1/01.**

**Cláusula 4ª – DO CAPITAL SOCIAL**

O capital social é de R\$ 45.000,00 (Quarenta e cinco mil reais), dividido em 45.000 (Quarenta e cinco mil) quotas de valor nominal R\$ 1,00 (um real) cada uma,



000126

totalmente integralizado neste ato em moeda corrente nacional, distribuídos entre os sócios:

<b>MAURICIO ANDOLFATTO</b> .....	22.500 quotas.....	R\$ 22.500,00
<b>TALITA BRUNETTO</b> .....	22.500 quotas.....	R\$ 22.500,00

**Parágrafo Primeiro:** Os sócios participam dos lucros e perdas na proporção das respectivas quotas.

**Parágrafo Segundo:** Os sócios são obrigados à reposição dos lucros e das quantias retiradas, a qualquer título, mesmo aquelas autorizadas no contrato, quando tais lucros ou quantia se distribuírem com prejuízo do capital.

#### Cláusula 5ª – DA DIVISÃO DAS QUOTAS

As quotas são indivisíveis e não poderão ser cedidas ou transferidas sem o expreso consentimento dos sócios, cabendo, em igualdade de condições, direito de preferência aos sócios que queiram adquiri-las se postas à venda, formalizando, se realizada a cessão delas, a alteração contratual pertinente.

#### Cláusula 6ª – DA RESPONSABILIDADE

A responsabilidade de cada sócio é restrita ao valor de suas quotas, mas todos respondem solidariamente pela integralização do capital social.

#### Cláusula 7ª – DA ADMINISTRAÇÃO DA SOCIEDADE

A Administração da sociedade competirá a sócia **TALITA BRUNETTO**, na qualidade de Administradora, cabendo-lhe representá-la Ativa e Passivamente, Judicial e Extrajudicialmente, persistindo sempre o que faz, a sua responsabilidade individual. Fica vedado, entretanto, aos sócios usar o nome da sociedade em negócios estranhos aos interesses sociais, como fianças, avais e endossos, bem como, onerar ou alienar imóveis da sociedade sem autorização dos outro sócio, respondendo pessoalmente o infrator pelos danos causados, podendo fazer uso da sociedade isolada ou conjuntamente e exclusivamente para negócios da própria sociedade.

#### Cláusula 8ª – DA RESPONSABILIDADE TÉCNICA

A sociedade manterá um departamento técnico com profissionais devidamente habilitados e registrados em seu órgão de classe.

#### Cláusula 9ª – DO PRAZO DE DURAÇÃO

A sociedade terá prazo de duração por tempo indeterminado.

#### Cláusula 10ª - DO PRÓ-LABORE

É assegurado aos sócios uma retirada mensal, a título de Pró-Labore, observadas as disposições regulamentares pertinentes.

#### Cláusula 11ª – DO EXECÍCIO SOCIAL



O exercício social coincidirá com o ano calendário, em 31 de dezembro de cada ano, os administradores prestarão contas justificadas de sua administração, procedendo à elaboração do inventário, do balanço patrimonial e o balanço de resultado econômico, em conformidade com as disposições legais pertinentes.

**Parágrafo único:** Nos quatro meses seguintes ao término do exercício social, os sócios deliberarão sobre as contas e designarão administrador quando for o caso.

#### Cláusula 12ª – DA RETIRADA DE UM DOS SÓCIOS

Ocorrendo o falecimento de um dos sócios, a sociedade continuará suas atividades com os herdeiros, sucessores e o incapaz. Não sendo possível ou inexistindo interesse destes ou do sócio remanescente, o valor de seus haveres será apurado e liquidado com base na situação patrimonial da sociedade, à data da resolução, verificada em balanço especialmente levantado.

**Parágrafo Primeiro:** O mesmo procedimento será adotado em outros casos em que a sociedade se resolva em relação a seu sócio.

**Parágrafo Segundo:** Até que se ultime, no processo de inventário, a partilha dos bens deixados pelo de cujus, incumbirá ao inventariante, para todos os efeitos legais, a representação ativa e passiva dos interessados perante a sociedade.

**Parágrafo Terceiro:** Os herdeiros, através de seu inventariante ou representante legal, poderão retirar-se da sociedade.

#### Cláusula 13ª – DAS OBRIGAÇÕES

A retirada, exclusão ou morte do sócio, não o exime, ou a seus herdeiros, da responsabilidade pelas obrigações sociais anteriores, até dois anos após averbada a resolução da sociedade.

**Parágrafo único:** A retirada ou exclusão de sócio, não o exime também da responsabilidade pelas obrigações sociais posteriores e em igual prazo ao previsto nesta Cláusula, enquanto não se requerer a averbação da resolução.

#### Cláusula 14ª – DA TRANSFERÊNCIA DE QUOTAS

Cabe ao sócio que desejar ceder suas quotas ou retirar-se da sociedade comunicar ao remanescente, por escrito, com prazo mínimo de 60 (sessenta) dias, garantindo a este o direito de preferência na aquisição das mesmas.

**Parágrafo Primeiro:** Caso o sócio decida adquirir as quotas do sócio retirante, os haveres deste serão pagos, após o levantamento do balanço geral da sociedade, em 12 (doze) prestações mensais, iguais e sucessivas, vencendo-se a primeira no prazo de 60 (sessenta) dias, contados da data de retirada do sócio, obrigando-se o sócio retirante a assinar as alterações contratuais que forem necessárias para a transferência de suas quotas ao adquirente.

**Parágrafo Segundo:** Se o sócio remanescente não usar do direito de preferência, no prazo máximo de 60 (sessenta) dias após o recebimento do aviso de que trata este artigo, tem o sócio cedente a liberdade de transferir a sua quota a terceiro.

#### Cláusula 15ª – DAS ALTERAÇÕES CONTRATUAIS

As deliberações relativas à aprovação das contas dos administradores, bem como aumento e redução de capital, designação ou destituição de administrador,



000123

000123

modo de remuneração, pedido de concordata, distribuição de lucros, alteração contratual, fusão, cisão ou incorporação, deverão ser definidas pelos sócios.

**Cláusula 16ª – DA DECLARAÇÃO DOS SÓCIOS**

A sócia administradora declara sob as penas da lei, que não está impedida de exercer a administração da sociedade, por lei especial, ou em virtude de condenação criminal, ou por se encontrar sob os efeitos dela, a pena que vede, ainda que temporariamente, o acesso a cargos públicos; ou por crime falimentar, de prevaricação, peita ou suborno, concussão, peculato, ou contra a economia popular, contra o sistema financeiro nacional, contra normas de defesa da concorrência, contra as relações de consumo, fé pública, ou a propriedade.

**Cláusula 17ª – DAS NORMAS CONTRATUAIS OMISSAS**

Os casos omissos serão tratados de acordo com o Livro II da Lei nº 10.406, de 10 de janeiro de 2002 e pela legislação complementar que se aplicar ao caso.

**Cláusula 18ª- DO FORO**

Os sócios elegem o foro de Xaxim, Estado de Santa Catarina, renunciando a qualquer outro, por mais privilegiado que seja, para o cumprimento dos direitos e obrigações resultantes deste contrato.

E, por estarem assim, justos e contratados, assinam o presente instrumento em 03 (três) vias de igual teor.

Xaxim-SC, 24 de novembro de 2011.

*Talita Brunetto*

**TALITA BRUNETTO**  
Sócia Administradora

*Maurício Andolfatto*

**MAURICIO ANDOLFATTO**  
Sócio Quotista

 **JUNTA COMERCIAL DO ESTADO DE SANTA CATARINA**  
CERTIFICO O REGISTRO EM: 25/11/2011 SOB Nº: 42204784055  
Protocolo: 11/339905-7, DE 25/11/2011

SEMENTEC GENÉTICA LTDA

*Blasco Borges Barcellos*  
**BLASCO BORGES BARCELLOS**  
SECRETÁRIO GERAL

Item	Descrição	Qtde	UN	Marca	Preço Unitário	Valor Item
5	Doses de sêmen bovino da raça Red Angus  Ou Aberdeen Angus, Doses de sêmen bovino  da raça Red Angus ou Aberdeen Angus, com prova na American Angus Association não inferior a maio de 2013, com PTA para facilidade de parto (FPD) acima de 10.	2000	DOSES	<b>MONUMENTAL 29AR1809 (APOIO GENETICA)</b>	16,00	R\$ 32.000,00 (TRINTA E DOIS MIL REAIS)
6	Doses de sêmen bovino da raça Gir  Leiteiro em que o touro tenha o pai provado no programa nacional de melhoramento do Gir Leiteiro da EMBRAPA, e que a mãe apresente uma lactação igual ou superior a 7500kg	500	DOSES	<b>MAGUARI HBBISPG 567 C.O.R.T GENETICA</b>	16,00	R\$8,000.00 (OITO MIL REAIS REAIS)
7	Doses de sêmen bovino da raça Simental  leiteiro com prova no país de origem	500	DOSES	<b>RUBIS (APOIO GENETICA)</b>	16,00	R\$8,000.00 (OITO MIL REAIS REAIS)



Sementec Genética Ltda. Me.  
Linha Frei Plácido, Xaxim-Sc.  
CNPJ: 14.674.029-0001-63  
IE: 256.581.312  
PROCESSO: 01-2014

000130

VALOR TOTAL DA PROPOSTA:  
R\$ 48,000.00  
(QUARENTA E OITO MIL REAIS)

PROPOSTA VALIDA POR 60 DIAS

*M.* *J.*

*S.*

~~SEMENTEC GENETICA LTDA ME~~

~~XAXIM 29 DE JANEIRO DE 2014~~

SEMENTEC GENÉTICA LTDA  
Sócio-Administrador

SEMENTEC GENÉTICA LTDA  
CNPJ: 14.674.029/0001-63

VL Linha Frei Plácido, s/nº  
Zona Rural - CEP: 89230-000  
Xaxim/SC

*A.*

ANIMAL



Album de Fotos  Enviar para um Amigo 

Nome: Rubis  
Raça: Simmental Leiteiro  
Mais Informações:  
# Altos índices de produção de leite e sólidos.  
# Equilíbrio entre produção e morfologia.  
# Facilidade de parto.

000131

GENEALOGIA:

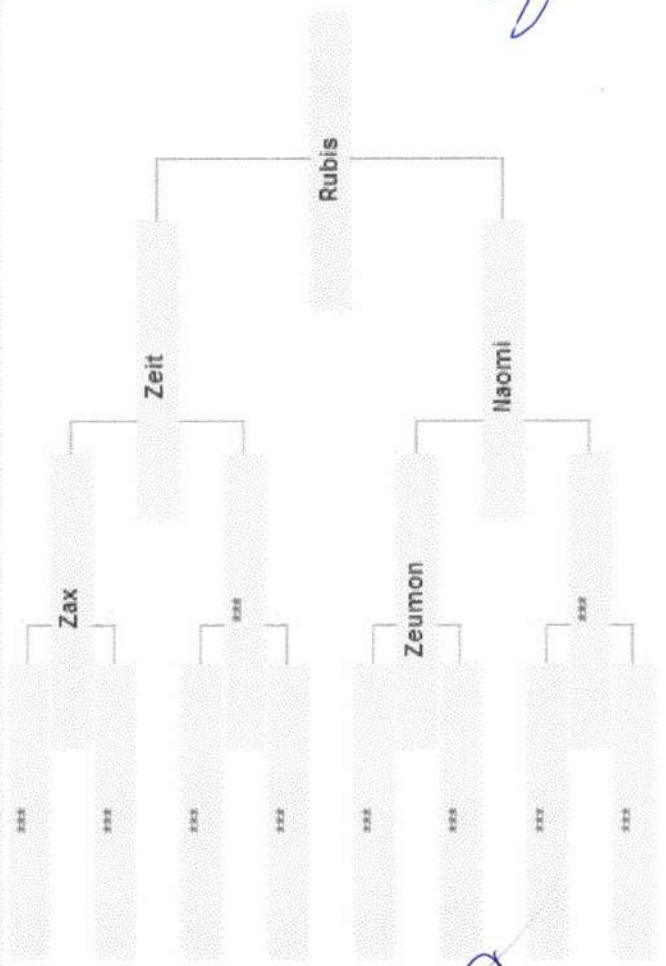



000132

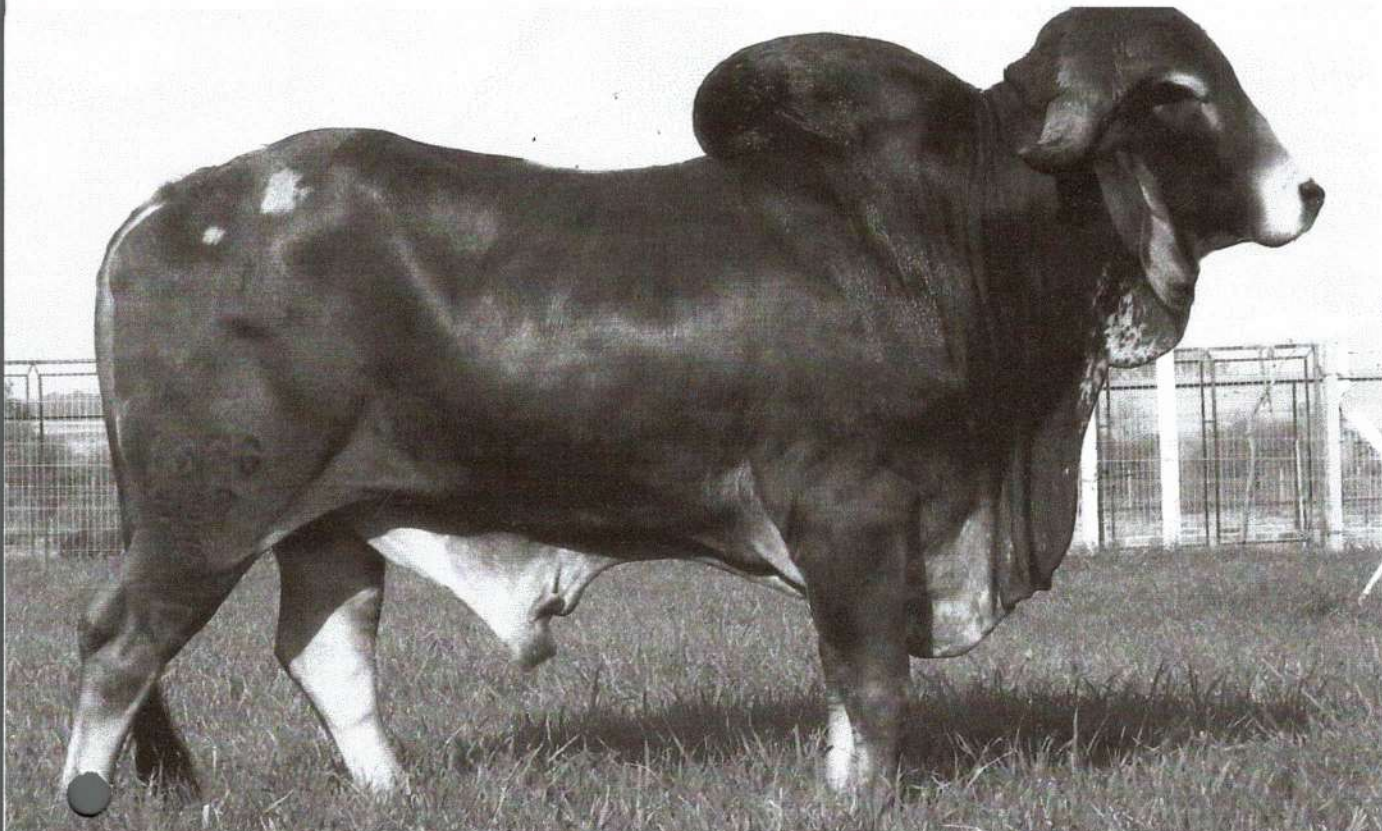

# MAGUARÍ

Maguari TE M. Verde

HBB ISPG 567



Bem Feitor Raposo da Cal - Avô Paterno



C.A. Everest - Bisavô Materno

Bem Feitor Raposo  
Príncipe TE Kubera  
FB Nefrita

Canon TE Kubera  
Guiana Kubera  
FB Rapadura

## BCZ Certificado de Produção em Controle Leiteiro Oficial

Nome: Guiana Kubera (mãe)

Ordem	Data	1ª Ord. (kg)	2ª Ord. (kg)	3ª Ord. (kg)	Total (kg)
1	04/09/2009	9.000	6.100	-	15.200
2	01/10/2009	11.300	8.200	-	19.500
3	13/11/2009	12.700	9.500	-	22.200
4	08/12/2009	11.700	9.000	-	20.700
<b>Produção Real</b>					<b>Ajuste à Idade Adulta</b>
	Dias	Leite (kg)	Média (kg)	Gordura (%)	Leite (kg)
305	123	2.292	18,60	-	2.545
365	-	-	-	-	***

igenity.

Leite	Gordura	Proteína %	Kappa Caseína	Beta Caseína	Beta Lactoglobulina
5	3	3	AA	AA	AB



Produção Leiteira



Fertilidade



Facilidade de Parto



Vida Produtiva

- Touro jovem e foi o Grande Campeão da raça na Expointer 2010.

- Apresenta genética sólida com avô paterno, Bem Feitor (Baloart) e bisavô materno, Everest, também outro Baloart. Pais e avós de outros touros famosos e com os melhores índices no sumário Embrapa;

- Sua mãe está em controle de lactação oficial e apresenta ótima produção, levando em consideração que é sua primeira lactação;

- Na prova de marcadores Igenity apresenta homocigose em 2 das 3 enzimas de produção de queijo;

- Excelente opção para plantéis Gir e formação do Girolando.

07 | GIR LEITEIRO

C.O.R.T.  
GENÉTICA BRASIL

MONUMENTO 29AN1809



R8 MONUMENTO 087 AAA 16755282 TATTOO 087

Ver Apoio Fotos

TC ABERDEEN 759  
 CRA BECTOR 812 5205 808  
 TC MELRO 4034  
 Espósa MULLEN 10528  
 KING LASS 54  
 KING LADY DIA NOVO 328

### Potencial Monumental

- Não há buracos em seu perfil EPD, com nervuras profundas, excepcionalmente grossas e uma boa disposição do FM REA
- Desempenho Super Indivíduo - 92 BR, 115 WR, 115 YR, 115 e 121
- Seus primeiros 200 bezeros são mais raiando 100 ao nascer, ao desmama 102 e 103 para peso ao sobreato
- Dam é profundo com nervuras com um grande úbere

AMERICAN ANGUS SIRE RESUMIO 2014/01/24

TRAÇO	CEB	BW	WW	YW	Radg	YH	SC
EPD	+10	1.0	+83	119	+20	0.7	+0.62
ACC	.62	.92	.74	.59	.27	.31	.64

TRAÇO	CEM LEITE	H/D	MW	MH	HP	DOC
EPD	B	+31	0	+30	0.5	14.6
ACC	0.19	.23	0	.28	0.19	.15

TRAÇO	CW	MARB	REA	FAT	Carc	Sir Total
EPD	+33	0.28	1.19	+0.010	1	0
ACC	.24	.34	.32	.30	1	0

\$ VALORES		
\$PT	\$W	\$B
-22.55	42.04	30.28
		83.52

Facilidade de Parto: ★★

★

Carcass Mérito: ★★

Desempenho Individual	
BW	77
Relação de	115
305	1512
SC	40
YFS/	N/D
FS	
Peso	1830
Altura	57
Data de Nascimento: 2/3/10	

000133



000134

*Handwritten signature and date: 29/01/94*

MUNICÍPIO DE XAXIM  
RECEBIDO 30/01/94  
974 WOP  
PROTOCOLO f

**ESTADO DE SANTA CATARINA**  
**FUNDO MUNICIPAL DE DESENV. AGROPECUARIO DE XAXIM**

CNPJ: 82.854.670/0001-30      Telefone: (49) 3353-8200  
 Rua Rui Barbosa, 347  
 C.E.P.: 89825-000      - Xaxim

**PREGÃO PRESENCIAL**  
**Nº: 7/2014 - PR**

Processo Administrativo: 12/2014  
 Processo Licitatório: 12/2014  
 Data do Processo: 15/01/2014

Folha: 1/5

Fornecedor: **EMBRIOSEMEN EQUIP AGROP. LTDA EPP**  
 Endereço: AV XV DE NOVEMBRO, 790 - Bairro: CENTRO  
 Cidade: PONTE SERRADA UF: SC CEP: 89683-000  
 CNPJ: 02.319.237/0001-65      Inscrição Estadual: 253620295

Telefone: 4934350723

Item	Quantidade	Unid.	Especificação do Material	Preço Máximo	Marca	Descto.	Preço Unitário	Preço Total
1	2.000,00	DOS	Doses de sêmen bovino da raça Holandesa, com prova oficial não anterior a dezembro de 2013, com base americana (USDA, HA, INTERBULL) com habilidade transmissora predita (PTA) para leite igual ou superior a 1100 libras, PTA gordura igual ou superior a 40 libras, PTA proteína igual ou superior a 35 libras; composto de úbere igual ou superior a +1,15; composto de pernas e pés igual ou superior a + 1,95 Escore de células somáticas inferior a 2,95; vida produtiva superior a 4,0; força igual ou superior +1,20; dificuldade de parto do touro igual ou menor a 7%. E que não sejam os seguintes touros: 39HO 0600MAPEL WOOD COMMOTIN, 11HO 4515 KREGNOL TOP LUKE, 11HO 4781 JUNGE BELL WOOD SNOOPY, 11HO 6655 CARTERS CORNER BELAIR, 180HO 9620 JOINTIEF BESNE, 22HO 9602 BEACHLAWN GELPRO TOBEY, HO 541 ONOZ FOR, HO 489 LINTRIG, 11HO 6843 PARADISE SHELDON, 1 HO 5563 ROLLO, 7HO 7138 DIGGER, 7HO 7327 CATCH, 5HO 853 RISPOVAL, 11HO 8215 TESTIFY, 7HO 07730 PIANO, 11HO 7940 DEVOTED 11HO 6440 SILVESTER 11HO 8523 XTC 11HO8351 OPULENT 11HO8589 COMPLEX 11HO9604 DAGGER 11HO08893 FUTURESTAR 1HO09482 ARMSTRONG 1HO09184 - SPA	22,00		0,0000	0,00	0,00

0000133  
 Embriossem Equipamentos Agropecuários Ltda Epp  
 CNPJ 02.319.237/0001-65  
 Av. XV de Novembro, 790  
 Ponte Serrada - SC

PONTE SERRADA, 29 de Janeiro de 2014

SANDRO HILARIO PAVAN  
 GERENTE ADMINISTRATIVO



**ESTADO DE SANTA CATARINA**  
**FUNDO MUNICIPAL DE DESENV. AGROPECUARIO DE XAXIM**

CNPJ: 82.854.670/0001-30      Telefone: (49) 3353-8200  
 Rua Rui Barbosa, 347  
 C.E.P.: 89825-000      - Xaxim

**PREGÃO PRESENCIAL**  
**Nº: 7/2014 - PR**

Processo Administrativo: 12/2014  
 Processo Licitatório: 12/2014  
 Data do Processo: 15/01/2014

Folha: 2/5

Fornecedor: **EMBRIOSEM EQUIP AGROP. LTDA EPP**  
 Endereço: AV XV DE NOVEMBRO, 790 - Bairro: CENTRO  
 Cidade: PONTE SERRADA UF: SC CEP: 89683-000  
 CNPJ: 02.319.237/0001-65      Inscrição Estadual: 253620295  
 Telefone: 4934350723

Item	Quantidade	Unid.	Especificação do Material	Preço Máximo	Marca	Descto.	Preço Unitário	Preço Total
2	2.000,00	un	Doses de sêmen bovino da raça Holandesa, com prova oficial não anterior a dezembro de 2013, com base americana (USDA, HA, INTERBULL) com habilidade transmissora predita (PTA) para leite igual ou superior a 1000 libras; PTA proteína igual ou superior a 30 libras; PTA gordura igual ou superior a 25 libras; composto de úbere igual ou superior a +1,40; Escore de células somáticas inferior a 3,0; Vida produtiva igual ou superior a 2,3; Dificuldade de parto do touro igual ou menor a 8%. E que não sejam os seguintes touros: 39HO 0600MAPEL WOOD COMMOTIN, 11HO 4515 KREGNOL TOP LUKE, 11HO 4781 JUNGE BELL WOOD SNOOPY, 11HO 6655 CARTERS CORNER BELAIR, 180HO 9620 JOINTIEF BESNE, 22HO 9602 BEACHLAWN GELPRO TOBEY, HO 541 ONOZ FOR, HO 489 LINTRIG, 11HO 6843 PARADISE SHELDON, 1 HO 5563 ROLLO, 7HO 7138 DIGGER, 7HO 7327 CATCH, 5HO 853 RISPOVAL, 11HO 8215 TESTIFY, 7HO 07730 PIANO, 11HO 7940 DEVOTED 11HO 6440 SILVESTER 11HO 8523 XTC 11HO8351 OPULENT 11HO8589 COMPLEX 11HO09604 DAGGER 11HO08893 FUTURESTAR 1HO09482 ARMSTRONG 1HO09184 - SPA	20,00	CHARLISE	0,0000	18,00	36.000,00

00001366  
 Embriosem Equipamentos Agropecuários Ltda Epp

CNPJ 02.319.237/0001-65  
 Av. XV de Novembro, 790  
 Sala - Centro - 89683-000  
 Ponte Serrada

PONTE SERRADA, 29 de Janeiro de 2014

*Sandro Hilario Pavan*  
 SANDRO HILARIO PAVAN  
 GERENTE ADMINISTRATIVO

**ESTADO DE SANTA CATARINA**  
**FUNDO MUNICIPAL DE DESENV. AGROPECUARIO DE XAXIM**

CNPJ: 82.854.670/0001-30      Telefone: (49) 3353-8200  
 Rua Rui Barbosa, 347  
 C.E.P.: 89825-000      - Xaxim

**PREGÃO PRESENCIAL**  
**Nº.: 7/2014 - PR**

Processo Administrativo: 12/2014  
 Processo Licitatório: 12/2014  
 Data do Processo: 15/01/2014

Folha: 3/5

Fornecedor: **EMBRIOSEMEN EQUIP AGROP. LTDA EPP**  
 Endereço: AV XV DE NOVEMBRO, 790 - Bairro: CENTRO  
 Cidade: PONTE SERRADA UF: SC CEP: 89683-000  
 CNPJ: 02.319.237/0001-65      Inscrição Estadual: 253620295  
 Telefone: 4934350723

Item	Quantidade	Unid.	Especificação do Material	Preço Máximo	Marca	Descto.	Preço Unitário	Preço Total
------	------------	-------	---------------------------	--------------	-------	---------	----------------	-------------

3	1.500,00	DOS	Doses de sêmen bovino da raça Jersey, importado e provado com prova não anterior a dezembro de 2013, com base americana (USDA, HA, INTERBUL), com as seguintes características: - PTA leite igual ou superior a 700 libras; PTA Proteína superior a 35 libras; porcentagem de proteína superior a 0%; PTA Gordura superior a 50 libras; porcentagem de gordura superior a 0%; com confiabilidade de prova para produção superior a 90%, vida produtiva superior a + 3,0, SCS inferior a 2,85; composto de úbere superior a + 3,0. E que não sejam os seguintes touros: 71JE 0164 VALLEYSTREAN BONUS, 7J 478 WFL MBERETTA, 1JE 0656 PRINCELAND BUTLER, 9J 173 BARBS MBSB COSMO, 7J 592 GREENRIDGE IMAGE, 7J 587 SUNNY DAY MONTANA PUTMAN, 7JE 0721 DEERVIEW LIBERTY, 122JE 517 DO RIGHT, 1JE 558 DEBOER, 1JE 524 AURORA, 7JE 745 ACCOORD, 122JE 5181 SABER 11JE 0816 ZIRCON 011JE00798 SUNNY 203 JE 00936 PRAETORIAN 1JE00619 AHLEM 200JE00015 RED BARON	17,00		0,0000	0,00	0,00
---	----------	-----	---	-------	--	--------	------	------

000137

Embriosemen Equip Agrop. Ltda Epp  
 CNPJ 02.319.237/0001-65  
 Av. XV de Novembro, 790  
 Sala - Centro - 89683-000  
 Ponte Serrada - SC

PONTE SERRADA, 29 de Janeiro de 2014

*Sandro Hilario Pavan*  
 SANDRO HILARIO PAVAN  
 GERENTE ADMINISTRATIVO



**ESTADO DE SANTA CATARINA**  
**FUNDO MUNICIPAL DE DESENV. AGROPECUARIO DE XAXIM**

CNPJ: 82.854.670/0001-30      Telefone: (49) 3353-8200  
 Rua Rui Barbosa, 347  
 C.E.P.: 89825-000      - Xaxim

**PREGÃO PRESENCIAL**  
**Nº.: 7/2014 - PR**

Processo Administrativo: 12/2014  
 Processo Licitatório: 12/2014  
 Data do Processo: 15/01/2014

Folha: 4/5

Fornecedor: **EMBRIOSEMEN EQUIP AGROP. LTDA EPP**

Endereço: AV XV DE NOVEMBRO, 790 - Bairro: CENTRO

Cidade: PONTE SERRADA UF: SC CEP: 89683-000

CNPJ: 02.319.237/0001-65      Inscrição Estadual: 253620295

Telefone: 4934350723

Item	Quantidade	Unid.	Especificação do Material	Preço Máximo	Marca	Descto.	Preço Unitário	Preço Total
4	1.500,00	DOS	Doses de sêmen bovino da raça Jersey, importado e provado com prova não anterior a dezembro de 2013, com base americana (USDA, HA, INTERBUL), com as seguintes características: - PTA Leite igual ou superior a 700 libras; PTA proteína superior a 25 libras; porcentagem de proteína superior a 0%; PTA gordura superior a 25 libras; porcentagem de gordura superior a 0%; Escore de células somáticas inferior a 3,00; Composto de úbere igual ou superior a +2,00; Vida produtiva superior a 3,0. E que não sejam os seguintes touros: 71JE 0164 VALLEYSTREAN BONUS, 7J 478 WFL M BERETTA, 1JE 0656 PRINCELAND BUTLER, 9J 173 BARBS MBSB COSMO, 7J 592 GREENRIDGE IMAGE, 7J 587 SUNNY DAY MONTANA PUTMAN, 7JE 0721 DEERVIEW LIBERTY, 122JE 517 DO RIGHT, 1JE 558 DEBOER, 1JE 524 AURORA, 7JE 745 ACOORD, 122JE 5181 SABER, 11JE 0816 ZIRCON, 011JE00798 SUNNY 203 JE 00936 PRAETORIAN 1JE00619 AHLEM 200JE00015 RED BARON	18,00		0,0000	0,00	0,00
5	2.000,00	DOS	Doses de sêmen bovino da raça Red Angus ou Aberdeen Angus, Doses de sêmen bovino da raça Red Angus ou Aberdeen Angus, com prova na American Angus Association não inferior a maio de 2013, com PTA para facilidade de parto (FPD) acima de 10. E que não seja os seguintes touros: 200AR00309 TOUCH DOWN	17,00	RUMBO	0,0000	17,00	34.000,00
6	500,00	DOS	Doses de sêmen bovino da raça Gir Leiteiro em que o touro tenha o pai provado no programa nacional de melhoramento do Gir Leiteiro da EMBRAPA, e que a mãe apresente uma lactação igual ou superior a 7500kg. E que não sejam os seguintes touros: GL 015 Gameta TE DAL CAL GL 016 PLANALTO TE DAL CAL 11 GL 81 APACHE E GL0001 FANTASMA GL 015 GAMETA TE DA CAL GL 016 PLANALTO TE DA CAL 11 GL 81 APACHE GL0001 FANTASMA	17,00		0,0000	0,00	0,00

**Embrasemen Equipamentos**  
 Agropecuários Ltda Epp  
 CNPJ 02.319.237/0001-65

Av. XV de Novembro, 790  
 Sala - Centro - 89683-000  
 Ponte Serrada - SC

*Sandro Hilario Pavan*  
**SANDRO HILARIO PAVAN**  
 GERENTE ADMINISTRATIVO

PONTE SERRADA, 29 de Janeiro de 2014

**ESTADO DE SANTA CATARINA**  
**FUNDO MUNICIPAL DE DESENV. AGROPECUARIO DE XAXIM**

CNPJ: 82.854.670/0001-30      Telefone: (49) 3353-8200  
 Rua Rui Barbosa, 347  
 C.E.P.: 89825-000      - Xaxim

**PREGÃO PRESENCIAL**  
**Nº: 7/2014 - PR**

Processo Administrativo: 12/2014  
 Processo Licitatório: 12/2014  
 Data do Processo: 15/01/2014

Folha: 5/5

Fornecedor: **EMBRIOSEMEN EQUIP AGROP. LTDA EPP**  
 Endereço: AV XV DE NOVENBRO, 790 - Bairro: CENTRO  
 Cidade: PONTE SERRADA UF: SC CEP: 89683-000  
 CNPJ: 02.319.237/0001-65      Inscrição Estadual: 253620295  
 Telefone: 4934350723

Item	Quantidade	Unid.	Especificação do Material	Preço Máximo	Marca	Descto.	Preço Unitário	Preço Total
------	------------	-------	---------------------------	--------------	-------	---------	----------------	-------------

7	500,00	DOS	Doses de sêmem bovino da raça Simental leiteiro com prova no pais de origem, que não sejam os seguintes touros: BALISTEX (CIDASC) 11SM16 ICARO	17,00		0,0000	0,00	0,00
---	--------	-----	--	-------	--	--------	------	------

Reservado para Observações do Fornecedor:  
 validade da proposta 60 dias

Total Geral: 70.000,00

( Valores expressos em Reais R\$ )

*[Handwritten signature]*

000130

Embríoemem Equipaimentos Agropecuários Ltda Epp  
 CNPJ 02.319.237/0001-65

Av. XV de Novembro, 790  
 Sala - Centro - 89683-000  
 Ponte Serrada - SC

Total por Extenso: ( setenta mil reais )

PONTE SERRADA, 29 de Janeiro de 2014

*[Handwritten signature: Sandro Hilario Pavan]*

SANDRO HILARIO PAVAN  
 GERENTE ADMINISTRATIVO



Print This Page

### CHARL ISY

Interbull ID: FRAM007624321769  
 NAAB: 001HO02490

000140

Date of Birth:  
 Genetic Recessive: TM TV TL TY  
 Inbreeding Coef: 6.8

Production Traits: G

% Rel.	Milk Lbs.	% Fat	Fat Lbs.	% Prot.	Prot. Lbs.	NM\$	FM\$	CM\$	Total Dtrs	Total Hrds	% US Dtrs	Gen. Base
97	1541	-0.10	29	-0.02	41	363	384	349	673	243	79	USA-1,12/2013

Management Traits: G

Trait	Rating	Reliability
Calving Ease	5.2	96%
M. Calving Ease	6.2	85%
Prod Life	2.3	84%
S.cell Score	2.97	95%
Dtr PG Rate	0.6	87%
Sire StillBirth	7.5	91%
Dtr StillBirth	10.9	87%

Linear Traits:

Trait	Profile	Score
Udder Comp.		1.40
F & L Comp.		1.14
Body Comp.		0.86
Dairy Comp.		0.91
Stature		1.05
Strength		0.38
Body Depth		0.66
Dairy Form		0.76
Rump Angle		1.33
Thurl Width		1.45
R. Legs Side View		-0.55
R. Legs Rear View		1.11
Foot Angle		0.99
Feet & Legs		1.31
F. Udder Att.		1.41
R. Udder Ht.		2.27
R. Udder Width		2.09
Udder Cleft		1.38
Udder Depth		1.15
F. Teat Place.		1.12
R. Teat Place.		1.36
Teat Length		-0.63
HA-, 12/2013	-2 -1 0 +1 +2	

Type Information, HA-, 12/2013 :

TPI	1861	PTAT	1.3
Reliability	Daughters	Herds	
88%	77	66	

Pedigree:

Sire	R-E-W BUCKEYE-ET
MGS	O-BEE MANFRED JUSTICE-ET
PGS	MARA-THON BW MARSHALL-ET
Dam	7624321661

Codes:

aAa
DMS

*(Handwritten signatures and marks)*

000141

LA EMPRESA	SEMEN	EMBRIONES	UBICACIÓN	REGÍSTRESE	CONFIAN EN NOSOTROS	MUCHO MÁS!
------------	-------	-----------	-----------	------------	---------------------	------------

**RUMBO · Veterano 2 FDL ·**

**PROBADO ✓ STOCK LIMITADO**  
**OFERTA!**

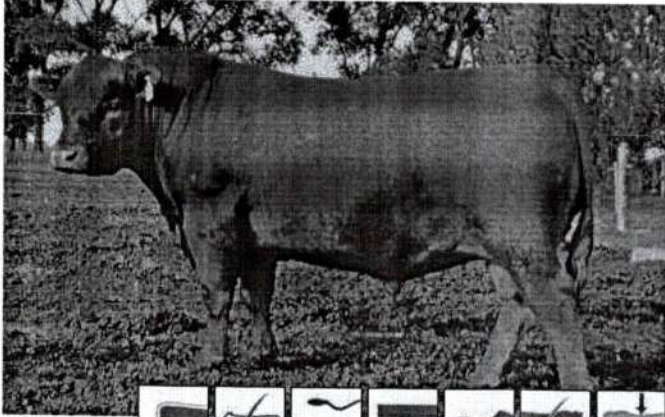

**+ INFORMACION TECNICO COMERCIAL**  
CLICK AQUI



**CONTACTO**

**NUEVO RUMBO EN ANGUS COLORADO**

Rumbo es un buen toro colorado, ya muy probado en Ecogenetica.

El mejor hijo de las vaquillonas compradas a Casamú en 2007, de muy buena presencia, excelente cabeza, bajisimo y muy consistente peso al nacer (es hijo de Federal en madre por El Hinojo de Bru), y gran precocidad, con engrasamiento muy precoz.

Confiamos mucho en él, y ya nos cumplió con muy buenos resultados, en partos y buenos hijos de excelente fenotipo, por lo que ya es una realidad en nuestro directorio de padres Angus.

· Genealogia: Federal / Haymount 5057
· Fecha de Nac.: 22-8-07
· HBA: 763873
· Macho Dador: et
· Criador: Ecogenetica
· Propietario: Ecogenetica
· PRECIO POR DOSIS:
· PRECIO CERTIFICADO:

Peso al nacer		Comentario partos	Tamaño		Fertilidad		
Propio	Hijos		P. Adul.	Alt. Cad.	CE	CS	PE
28 kg	28 kg	PROBADO vaq 15 meses	850kg	1,30 m	39,5 act	Alta	60 vacas
NAC	DTT	FINAL	LECHE	TEST	ALT		
-0,5	+2,3	0,0	0,0	+0,6	-0,1		

Video no disponible.

**Pedigree**

- P: Casamú 1478 Nothing MODERADO
- P: Casamú 2516 Federal Moderno FEDERAL Cochicos Middy B 27
- M: El Abra Haymount 5057
- M: Casamú 5417 Haymounta Kuruba 3127
- M: Casamú 3127 Sólida Kuruba 833

**RUMBO - GALERÍA FOTOGRÁFICA**

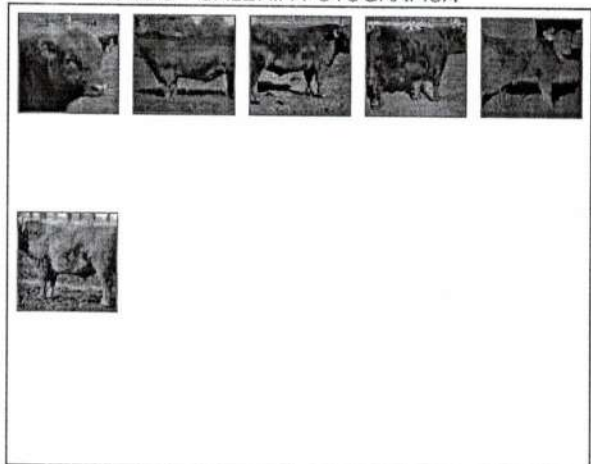



E.P.P.

009142

Pregos

B  
A  
x  
D

CÍPIO DE XAXIM  
IDO 30105/34  
PRC 400 COFO

**Razão Social: Clínica Veterinária Campestre Ltda**

Endereço: Av. Brasil, 1486. Bairro João Batista Tonial

Xanxerê – SC CEP 89820-000

CNPJ: 06.310.472/0001-27

Telefone: 49 3433-3937

Conta: Banco do Brasil,

Inscrição Estadual: 254.783.899

e-mail: [clinicavetcampestre@gmail.com](mailto:clinicavetcampestre@gmail.com)

Agência: 0586-X, Conta Corrente: 16676-6

**[06.310.472/0001-27]**

**CLÍNICA VETERINÁRIA  
CAMPESTRE LTDA - ME**

Av. Brasil, nº 1486, Zólia, E. Tonial  
Cep 89.820-000

**XANXERÊ - SC**

PREGÃO PRESENCIAL Nº 007/2014  
PROCESSO LICITATÓRIO Nº 012/2014

Item	Quantidade	Unidade	Descrição	Marca	Vir Unit.	Vir. Total
01	2000	Doses	Doses de sêmen bovino da raça Holandesa, com prova oficial não anterior a dezembro de 2013, com base americana (USDA, HA, INTERBULL) com habilidade transmissora predita (PTA) para leite igual ou superior a 1100 libras, PTA gordura igual ou superior a 40 libras, PTA proteína igual ou superior a 35 libras; composto de úbere igual ou superior a +1,15; composto de pernas e pés igual ou superior a + 1,95 Escore de células somáticas inferior a 2,95; vida produtiva superior a 4,0; força igual ou superior +1,20; dificuldade de parto do touro igual ou menor a 7%.	01HO10428 DOWRY	R\$21,00	R\$42.000,00
02	2000	Doses	Doses de sêmen bovino da raça Holandesa, com prova oficial não anterior a dezembro de 2013, com base americana (USDA, HA, INTERBULL) com habilidade transmissora predita (PTA) para leite igual ou superior a 1000 libras; PTA proteína igual ou superior a 30 libras; PTA gordura igual ou superior a 25 libras; composto de úbere igual ou superior a +1,40; Escore de células somáticas inferior a 3,0; Vida produtiva igual ou superior a 2,3; Dificuldade de parto do touro igual ou menor a 8%.	01HO10423 TRILLION	R\$19,50	R\$39.000,00
03	1500	Doses	Doses de sêmen bovino da raça Jersey, importado e provado com prova não anterior a dezembro de 2013, com base americana (USDA, HA, INTERBULL), com as seguintes características: - PTA leite igual ou superior a 700 libras; PTA Proteína superior a 35 libras; porcentagem de proteína superior a 0%; PTA Gordura superior a 50 libras; porcentagem de gordura	XXXXX	XXX	XXX



04	1500	Doses	superior a 0%; com confiabilidade de prova para produção superior a 90%, vida produtiva superior a + 3,0, SCS inferior a 2,85; composto de úbere superior a + 3,0.	1JE0700 LEXICON	R\$17,50	R\$ 26.250,00	
05	2000	Doses	Doses de sêmen bovino da raça Jersey, importado e provado com prova não anterior a dezembro de 2013, com base americana (USDA, HA, INTERBUL), com as seguintes características: - PTA Leite igual ou superior a 700 libras; PTA proteína superior a 25 libras; porcentagem de proteína superior a 0%; PTA gordura superior a 25 libras; porcentagem de gordura superior a 0%; Escore de células somáticas inferior a 3,00; Composto de úbere igual ou superior a +2,00; Vida produtiva superior a 3,0.	1AN01208 VANCE	R\$16,00	R\$32.000,00	
06	500	Doses	Doses de sêmen bovino da raça Red Angus ou Aberdeen Angus, Doses de sêmen bovino da raça Red Angus ou Aberdeen Angus, com prova na American Angus Association não inferior a maio de 2013, com PTA para facilidade de parto (FPD) acima de 10.	GL0033	R\$16,00	R\$8.000,00	
07	500	Doses	Doses de sêmen bovino da raça Gir Leiteiro em que o touro tenha o pai provado no programa nacional de melhoramento do Gir Leiteiro da EMBRAPA, e que a mãe apresente uma lactação igual ou superior a 7500kg.	X X X	X X X	X X X	
						Total Geral .....R\$ 147.250,00	

Total Geral (Cento e quarenta e sete mil duzentos e cinquenta reais)

Validade da proposta 30 / 03 / 2014.

Proponho-me a fornecer os materiais, obedecendo ao edital de licitação, no prazo de 5 dias após a emissão da autorização de fornecimento.

Xanxerê 30 de Janeiro de 2014.

  
 Josino Rodrigues Paim Filho  
 CPF 311.242.590-45  
 ID 1005137731

**[06.310.472/0001-27]**

**CLINICA VETERINARIA  
 CAMPESTRE LTDA - ME**

Av. Brasil, nº 1489, Gala, B. Torial  
 Cep 89.620-000

**XANXERÊ - SC**

000144

ITEM 1



0001432013  
December Global Dairy  
Sire Genetic Evaluations

[Home](#) [Dairy Bulls](#) [Register](#) [Background](#) [Links](#) [Contact Us](#)

Print This Page

# RONELEE SEBASTIAN DOWRY-ET

Interbull ID: USAM000069716521  
NAAB: 001HO10428

Date of Birth:  
Genetic Recessive: TV TL TY TD  
Inbreeding Coef: 8.4

**Production Traits: G**

% Rel.	Milk Lbs.	% Fat	Fat Lbs.	% Prot.	Prot. Lbs.	NM\$	FMS	CM\$	Total Dtrs	Total Hrds	% US Dtrs	Gen. Base
77	1169	0.00	43	0.02	38	541	528	562	0	0	100	USA-D,12/2013

**Management Traits: G**

Trait	Rating	Reliability
Calving Ease	6.6	86%
M. Calving Ease	5	65%
Prod Life	4.7	70%
S.cell Score	2.93	73%
Dtr PG Rate	1.4	69%
Sire StillBirth	8.4	76%
Dtr StillBirth	6.3	59%

**Linear Traits:**

Trait	Profile	Score
Udder Comp.		1.19
F & L Comp.		1.96
Body Comp.		1.10
Dairy Comp.		1.21
Stature		1.01
Strength		1.26
Body Depth		1.02
Dairy Form		0.69
Rump Angle		-0.78
Thurl Width		1.26
R. Legs Side View		-1.20
R. Legs Rear View		1.92
Foot Angle		2.30
Feet & Legs		1.93
F. Udder Att.		1.95
R. Udder Ht.		2.07
R. Udder Width		1.90
Udder Cleft		0.48
Udder Depth		0.66
F. Teat Place.		0.95
R. Teat Place.		1.04
Teat Length		0.78
HA-, 12/2013		-2 -1 0 +1 +2

**Type Information, HA-, 12/2013 :**

TPI	2049	PTAT	1.75
Reliability	Daughters	Herds	
76%	0	0	

**Pedigree:**

Sire	WA-DEL SEBASTIAN-ET
MGS	JENNY-LOU MRSHL TOYSTORY-ET
PGS	REGANCREST-HHF MAC-ET
Dam	138151278

**Codes:**

aAa	135
DMS	456,561



ITEM 2

000146



**2013**  
December Global Dairy  
Sire Genetic Evaluations

[Home](#) [Dairy Bulls](#) [Register](#) [Background](#) [Links](#) [Contact Us](#)

Print This Page

# CO-OP UPD FREDDIE TRILLION

Interbull ID: USAM000066591120  
NAAB: 001HO10423

Date of Birth:  
Genetic Recessive: TV TL TY TD  
Inbreeding Coef: 6.1

**Production Traits: G**

% Rel.	Milk Lbs.	% Fat	Fat Lbs.	% Prot.	Prot. Lbs.	NMS	FM\$	CM\$	Total Dtrs	Total Hrds	% US Dtrs	Gen. Base
76	1212	0.00	45	-0.01	34	582	578	586	0	0	100	USA-D,12/2013

**Management Traits: G**

Trait	Rating	Reliability
Calving Ease	7	84%
M. Calving Ease	5	64%
Prod Life	4.7	71%
S.cell Score	2.82	73%
Dtr PG Rate	1.8	69%
Sire StillBirth	8.0	72%
Dtr StillBirth	5.8	58%

**Linear Traits:**

Trait	Profile	Score
Udder Comp.		1.64
F & L Comp.		1.80
Body Comp.		1.02
Dairy Comp.		0.86
Stature		1.34
Strength		0.67
Body Depth		0.36
Dairy Form		0.50
Rump Angle		0.49
Thurl Width		1.25
R. Legs Side View		-0.91
R. Legs Rear View		1.87
Foot Angle		2.28
Feet & Legs		1.67
F. Udder Att.		2.24
R. Udder Ht.		2.39
R. Udder Width		2.20
Udder Cleft		1.46
Udder Depth		1.42
F. Teat Place.		1.11
R. Teat Place.		1.66
Teat Length		1.78
HA-, 12/2013		-2 -1 0 +1 +2

**Type Information, HA-, 12/2013 :**

TPI	2093	PTAT	1.81
Reliability	Daughters	Herds	
76%	0	0	

**Pedigree:**

Sire	BADGER-BLUFF FANNY FREDDIE
MGS	REGANCREST-HHF MAC-ET
PGS	O-BEE MANFRED JUSTICE-ET
Dam	65589579

**Codes:**

aAa	231
DMS	345,234

ITEM 4

000147



**2013**  
December Global Dairy  
Sire Genetic Evaluations

- [Home](#)
- [Dairy Bulls](#)
- [Register](#)
- [Background](#)
- [Links](#)
- [Contact Us](#)

[Print This Page](#)

# DUTCH HOLLOW LEXICON

Interbull ID: USAM000115479865  
NAAB: 001JE00700

Date of Birth:  
Genetic Recessive:  
Inbreeding Coef: 10.3

**Production Traits: G**

% Rel.	Milk Lbs.	% Fat	Fat Lbs.	% Prot.	Prot. Lbs.	NM\$	FM\$	CM\$	Total Dtrs	Total Hrds	% US Dtrs	Gen. Base
92	720	0.11	54	0.03	33	465	412	523	164	51	100	USA-D,12/2013

**Management Traits:**

Trait	Rating	Reliability
Calving Ease	0	0%
M. Calving Ease	0	0%
Prod Life	3.2	76%
S.cell Score	2.8	85%
Dtr PG Rate	0.4	73%
Sire StillBirth		%
Dtr StillBirth		%

**Linear Traits:**

Trait	Profile	Score
Stature		0.10
Strength		0.20
Body Depth		0.00
Dairy Form		0.60
Rump Angle		-0.20
Thurl Width		-0.10
R. Legs Side View		0.10
Foot Angle		0.40
F. Udder Att.		1.90
R. Udder Ht.		1.80
R. Udder Width		1.40
Udder Cleft		0.80
Udder Depth		1.40
F. Teat Place.		1.30
Teat Length		-0.10
AJCA, 12/2013		-2 -1 0 +1 +2

**Type Information, AJCA, 12/2013 :**

PTI	179	PTAT	1.5
Reliability	Daughters	Herds	
87%	74	21	

**Pedigree:**

<b>Sire</b>	WOODSTOCK LEXINGTON-ET
<b>MGS</b>	O.F. MANNIX REBEL-ET
<b>PGS</b>	SCHULTZ BROOK HALLMARK
<b>Dam</b>	114536516

**Codes:**

<b>aAa</b>	435
<b>DMS</b>	456,345

*Handwritten signatures and marks:*  
A large blue checkmark at the bottom right.  
A signature 'dy.' in the middle.  
A signature 'p' on the right side.





2013  
December Global Dairy  
Sire Genetic Evaluations

000148

Home Dairy Bulls Register Background Links Contact Us

Genetic Base United States 12/2013

Page 1  
Records 1 - 1

Search Results: 1 record(s)

- For best results print this page in landscape mode.
- Click on any of the bull's names for a detailed report.

New Query

Breed: JE		NAAB	Interbull ID	Name	Lbs. Milk	% Fat	Lbs. Fat	% Prot	Lbs. Prot	PL	SCS	CE	NM\$	FM\$	CM\$	MF Rel	GNM	GB-Prod	PTAT	Type Rel	UDC	F&L C	GB-Type	PTI
001JE00700	USAM000115479865			DUTCH HOLLOW LEXICON	720	0.11	54	0.03	33	3.2	2.8	0	465	412	523	92	G	USA-D	1.50	87	4.26	4.02	AJCA	179

*[Handwritten signature]*

*[Handwritten mark]*

*[Handwritten mark]*

*[Handwritten mark]*

000149

1AN01208  
VANCE  
TC VANCE 011

- Filho de Right Answer em uma vaca Connealy Thunder.
- Touro jovem indicado para produzir fêmeas precoces, leiteiras e de parto fácil e machos que podem ser terminados à pasto.

*[Handwritten signature]*

nascimento 17/01/10 n° de registro (EUA) 16734345 n° de registro (BR) Não informado  
 peso ao nasc. 31 Kg peso 205 dias 369 Kg peso 365 dias 635 Kg peso adulto 839 Kg  
 frame 6.3 cfr. escrotal 40.5 cm taxa fac. parto

Proprietário  
 TC Ranch, NE; Sitz Angus Ranch, MT; Split Diamond Ranch, MT; Gene  
 WI

American Angus Association - 02/08/2013

	Produção							Maternal				Carneça				Índices											
	FPD	PN	PD	PANO	GPD	Alt.	CE	DOC	PNV	FPF	Leite	Reb. Filhos	PA	AA	\$EN	PC	Mam.	AOI	G	Reb. / Fil.	NAGM NCGM	\$Desm	\$Corf	\$Qual Carc.	\$GQ	\$Rand	\$V Ci
DEPs	11	0.1	56	102	0.14	0.3	0.85	29		13	36		60	0.6	-28.38	38	0.32	0.57	0.023		24	34.56	44.47	23.24	19.87	3.37	7.
AC	59	78	68	62	37	60	67	33		16	22		29	23		32	44	38	34		74						
TOP	10%	20%	20%	15%				2%		4%	1%		10%	20%		15%		20%	3%			10%	15%				20%



Fotos

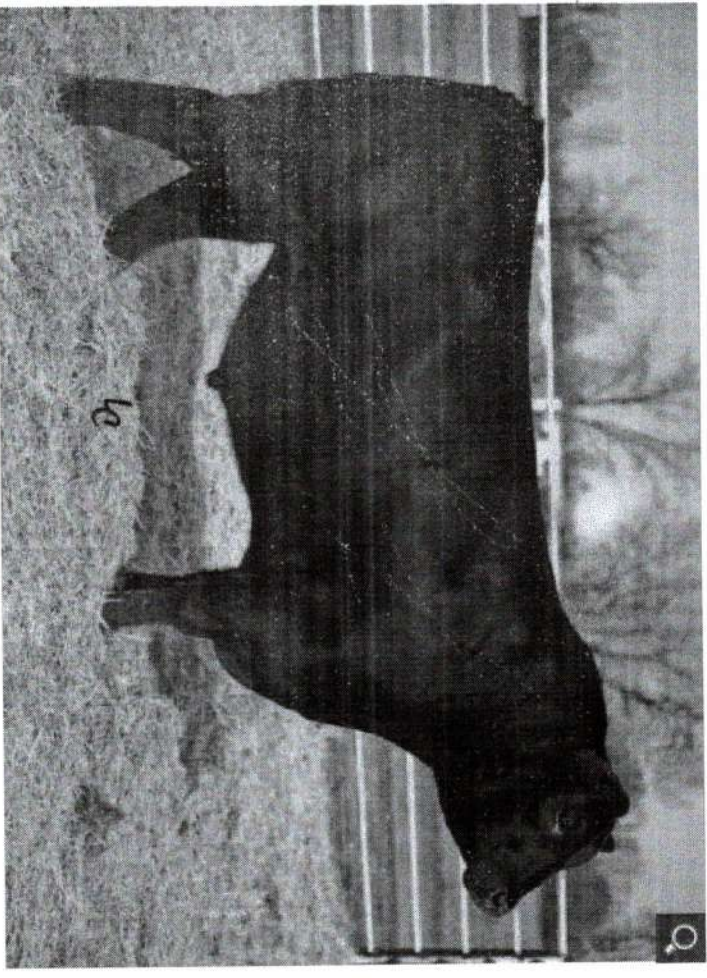

VANCE

000150

*[Handwritten signature]*

*[Handwritten mark]*

000151

1 TEM

6 =

8

A

GI00033  
JIPE FIV SILVANIA  
JIPE

- Sua mãe Nata é a maior mãe de touros da raça Gir Leiteiro.
- Pedigree que tem leite em toda suas famílias, acasalamento perfeito Nata X Radar.
- O Único filho Vermelho da Nata.

nascimento  
09/11/2009

nº de registro  
EFC 1182

linhagem  
RADAR x LEGEADO

peso

criador  
EDUARDO FALCÃO DE CARVALHO

proprietário  
EDUARDO FALCÃO DE CARVALHO

**PEDIGREE**

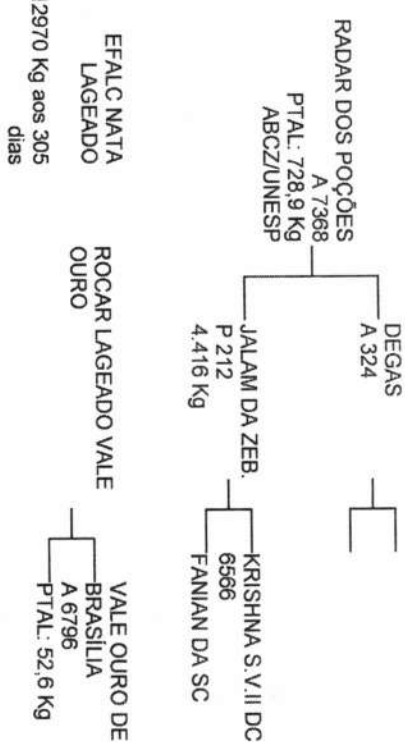



000152

Fotos-

ZUZU



JIPE FIV SILVANIA

*[Handwritten signature]*

*[Handwritten mark]*

*[Handwritten mark]*

*[Handwritten mark]*

*[Handwritten mark]*

DE XAXIM

FINTO AGROPECUÁRIO

007/2074

POSTA DE PREÇOS.

000153

CAMPESTRE LTDA

DE XAXIM  
0101134  
W  
COLO



**ESTADO DE SANTA CATARINA**  
**FUNDO MUNICIPAL DE DESENV. AGROPECUARIO DE XAXIM**

CNPJ: 82.854.670/0001-30      Telefone: (49) 3353-8200  
 Rua Rui Barbosa, 347  
 C.E.P.: 89825-000      - Xaxim

**PREGÃO PRESENCIAL**  
**Nº.: 7/2014 - PR**

Processo Administrativo: 12/2014  
 Processo Licitatório: 12/2014  
 Data do Processo: 15/01/2014

Folha: 1/5

**Fornecedor: GENERATIONS BRASIL COMERCIO DE SEMEN LTDA**

Endereço: RUA NEREU RAMOS 2036 - Bairro: CENTRO  
 Cidade: CASCAVEL UF: PR CEP: 85810-210  
 CNPJ: 07.817.465/0001-89

Inscrição Estadual: 9036217534

Telefone: 4532240257

Item	Quantidade	Unid.	Especificação do Material	Preço Máximo	Marca	Descto.	Preço Unitário	Preço Total
1	2.000,00	DOS	Doses de sêmen bovino da raça Holandesa, com prova oficial não anterior a dezembro de 2013, com base americana (USDA, HA, INTERBULL) com habilidade transmissora predita (PTA) para leite igual ou superior a 1100 libras, PTA gordura igual ou superior a 40 libras, PTA proteína igual ou superior a 35 libras; composto de úbere igual ou superior a +1,15; composto de pernas e pés igual ou superior a +1,95 Escore de células somáticas inferior a 2,95; vida produtiva superior a 4,0; força igual ou superior +1,20; dificuldade de parto do touro igual ou menor a 7%. E que não sejam os seguintes touros: 39HO 0600MAPEL WOOD COMMOTIN, 11HO 4515 KREGNOL TOP LUKE, 11HO 4781 JUNGE BELL WOOD SNOOPY, 11HO 6655 CARTERS CORNER BELAIR, 180HO 9620 JOINTIEF BESNE, 22HO 9602 BEACHLAWN GELPRO TOBEY, HO 541 ONOZ FOR, HO 489 LINTRIG, 11HO 6843 PARADISE SHELDON, 1 HO 5563 ROLLO, 7HO 7138 DIGGER, 7HO 7327 CATCH, 5HO 853 RISPOVAL, 11HO 8215 TESTIFY, 7HO 07730 PIANO, 11HO 7940 DEVOTED 11HO 6440 SILVESTER 11HO 8523 XTC 11HO8351 OPULENT 11HO8589 COMPLEX 11HO09604 DAGGER 11HO08893 FUTURESTAR 1HO09482 ARMSTRONG 1HO09184 - SPA	22,00		0,0000	0,00	0,00



000154



CASCAVEL, 27 de Janeiro de 2014

*Adelaide Janete Boer Zan*  
 ADELAIDE JANETE BOER ZAN  
 SÓCIA GERENTE

**ESTADO DE SANTA CATARINA**  
**FUNDÓ MUNICIPAL DE DESENV. AGROPECUARIO DE XAXIM**

CNPJ: 82.854.670/0001-30      Telefone: (49) 3353-8200  
Rua Rui Barbosa, 347  
C.E.P.: 89825-000      - Xaxim

**PREGÃO PRESENCIAL**  
**Nº.: 7/2014 - PR**

Processo Administrativo: 12/2014  
Processo Licitatório: 12/2014  
Data do Processo: 15/01/2014

Folha: 2/5

**Fornecedor: GENERATIONS BRASIL COMERCIO DE SEMEN LTDA**

Endereço: RUA NEREU RAMOS 2036 - Bairro: CENTRO

Cidade: CASCAVEL UF: PR CEP: 85810-210

CNPJ: 07.817.465/0001-89      Inscrição Estadual: 9036217534

Telefone: 4532240257

Item	Quantidade	Unid.	Especificação do Material	Preço Máximo	Marca	Descto.	Preço Unitário	Preço Total
2	2.000,00	un	Doses de sêmen bovino da raça Holandesa, com prova oficial não anterior a dezembro de 2013, com base americana (USDA, HA, INTERBULL) com habilidade transmissora predita (PTA) para leite igual ou superior a 1000 libras; PTA proteína igual ou superior a 30 libras; PTA gordura igual ou superior a 25 libras; composto de úbere igual ou superior a +1,40; Escore de células somáticas inferior a 3,0; Vida produtiva igual ou superior a 2,3; Dificuldade de parto do touro igual ou menor a 8%. E que não sejam os seguintes touros: 39HO 0600MAPEL WOOD COMMOTIN, 11HO 4515 KREGNOL TOP LUKE, 11HO 4781 JUNGE BELL WOOD SNOOPY, 11HO 6655 CARTERS CORNER BELAIR, 180HO 9620 JOINTIEF BESNE, 22HO 9602 BEACHLAWN GELPRO TOBEY, HO 541 ONOZ FOR, HO 489 LINTRIG, 11HO 6843 PARADISE SHELDON, 1 HO 5563 ROLLO, 7HO 7138 DIGGER, 7HO 7327 CATCH, 5HO 853 RISPOVAL, 11HO 8215 TESTIFY, 7HO 07730 PIANO, 11HO 7940 DEVOTED 11HO 6440 SILVESTER 11HO 8523 XTC 11HO8351 OPULENT 11HO8589 COMPLEX 11HO09604 DAGGER 11HO08893 FUTURESTAR 1HO09482 ARMSTRONG 1HO09184 - SPA	20,00	GENERATIONS	0,0000	19,99	39.980,00

000155

CASCAVEL, 27 de Janeiro de 2014

*Adelaide Janete Boer Zan*

ADELAIDE JANETE BOER ZAN  
SÓCIA GERENTE



**ESTADO DE SANTA CATARINA**  
**FUNDO MUNICIPAL DE DESENV. AGROPECUARIO DE XAXIM**

CNPJ: 52.854.670/0001-30      Telefone: (49) 3353-8200  
 Rua Rui Barbosa, 347  
 C.E.P.: 89825-000 - Xaxim

**PREGÃO PRESENCIAL**  
**Nº.: 7/2014 - PR**

Processo Administrativo: 12/2014  
 Processo Licitatório: 12/2014  
 Data do Processo: 15/01/2014

Folha: 3/5

Fornecedor: **GENERATIONS BRASIL COMERCIO DE SEMEN LTDA**

Endereço: RUA NEREU RAMOS 2036 - Bairro: CENTRO

Cidade: CASCAVEL UF: PR CEP: 85810-210

CNPJ: 07.817.465/0001-89      Inscrição Estadual: 9036217534

Telefone: 4532240257

Item	Quantidade	Unid.	Especificação do Material	Preço Máximo	Marca	Descdo.	Preço Unitário	Preço Total
3	1.500,00	DOS	Doses de sêmen bovino da raça Jersey, importado e provado com prova não anterior a dezembro de 2013, com base americana (USDA, HA, INTERBUL), com as seguintes características: - PTA leite igual ou superior a 700 libras; PTA Proteína superior a 35 libras; porcentagem de proteína superior a 0%; PTA Gordura superior a 50 libras; porcentagem de gordura superior a 0%; com confiabilidade de prova para produção superior a 90%, vida produtiva superior a + 3,0, SCS inferior a 2,85; composto de úbere superior a + 3,0. E que não sejam os seguintes touros: 71JE 0164 VALLEYSTREAM BONUS, 7J 478 WFL M BERETTA, 1JE 0656 PRINCELAND BUTLER, 9J 173 BARBS MBSB COSMO, 7J 592 GREENRIDGE IMAGE, 7J 587 SUNNY DAY MONTANA PUTMAN, 7JE 0721 DEERVIEW LIBERTY, 122JE 517 DO RIGHT, 1JE 558 DEBOER, 1JE 524 AURORA, 7JE 745 ACCOORD, 122JE 5181 SABER, 11JE 0816 ZIRCON 011JE00798 SUNNY 203 JE 00936 PRAETORIAN 1JE00619 AHLEM 200JE00015 RED BARON	17,00	SEXING	0,0000	17,99	26.985,00

000156

CASCAVEL, 27 de Janeiro de 2014

*Adelaide Janete Boer Zan*  
 ADELAIDE JANETE BOER ZAN  
 SÓCIA GERENTE

**ESTADO DE SANTA CATARINA  
FUNDO MUNICIPAL DE DESENV. AGROPECUARIO DE XAXIM**

CNPJ: 82.864.670/0001-30 Telefone: (49) 3353-8200

Rua Rui Barbosa, 347

C.E.P.: 89825-000 - Xaxim

**PREGÃO PRESENCIAL  
Nº.: 7/2014 - PR**

Processo Administrativo: 12/2014

Processo Licitatório: 12/2014

Data do Processo: 15/01/2014

Folha: 4/5

Fornecedor: **GENERATIONS BRASIL COMERCIO DE SEMEN LTDA**

Endereço: RUA NEREU RAMOS 2036 - Bairro: CENTRO

Cidade: CASCABEL UF: PR CEP: 85610-210

CNPJ: 07.817.465/0001-89 Inscrição Estadual: 90217534

Telefone: 4532240257

Item	Quantidade	Unid.	Especificação do Material	Preço Máximo	Marca	Descto.	Preço Unitário	Preço Total
4	1.500,00	DOS	Doses de sêmen bovino da raça Jersey, importado e provado com prova não anterior a dezembro de 2013, com base americana (USDA, HA, INTERBUL), com as seguintes características: - PTA Leite igual ou superior a 700 libras; PTA proteína superior a 25 libras; porcentagem de proteína superior a 0%; PTA gordura superior a 25 libras; porcentagem de gordura superior a 0%; Escore de células somáticas inferior a 3,00; Composto de úbere igual ou superior a +2,00; Vida produtiva superior a 3,0. E que não sejam os seguintes touros: 71JE 0164 VALLEYSTREAN BONUS, 7J 478 WFL M BERETTA, 1JE 0656 PRINCELAND BUTLER, 9J 173 BARBS MBSB COSMO, 7J 592 GREENRIDGE IMAGE, 7J 587 SUNNY DAY MONTANA PUTMAN, 7JE 0721 DEERVIEW LIBERTY, 122JE 517 DO RIGHT, 1JE 558 DEBOER, 1JE 524 AURORA, 7JE 745 ACOORD, 122JE 5181 SABER, 11JE 0816 ZIRCON 011JE00798 SUNNY 203 JE 00936 PRAETORIAN 1JE00619 AHLEM 200JE00015 RED BARON	18,00	PROMISE	0,0000	17,99	26.985,00
5	2.000,00	DOS	Doses de sêmen bovino da raça Red Angus ou Aberdeen Angus. Doses de sêmen bovino da raça Red Angus ou Aberdeen Angus, com prova na American Angus Association não inferior a maio de 2013, com PTA para facilidade de parto (FPD) acima de 10. E que não seja os seguintes touros: 200AR00309 TOUCH DOWN	17,00		0,0000	0,00	0,00
6	500,00	DOS	Doses de sêmen bovino da raça Gir Leiteiro em que o touro tenha o pai provado no programa nacional de melhoramento do Gir Leiteiro da EMBRAPA, e que a mãe apresente uma lactação igual ou superior a 7500kg. E que não sejam os seguintes touros: GL 015 Gameta TE DAL CAL, GL 016 PLANALTO TE DAL CAL, 11 GL 81 APACHE E GL0001 FANTASMA GL 015 GAMETA TE DA CAL GL 016 PLANALTO TE DA CAL 11 GL 81 APACHE GL0001 FANTASMA	17,00	JOIA DA INDIA	0,0000	16,99	8.495,00

000157

CASCABEL, 29 de Janeiro de 2014

ADELAIDE JANETE BOER ZAN  
SOCIA GERENTE



**ESTADO DE SANTA CATARINA**  
**FUNDÓ MUNICIPAL DE DESENV. AGROPECUARIO DE XAXIM**

CNPJ: 82.854.670/0001-30      Telefone: (49) 3353-8200  
 Rua Rui Barbosa, 347  
 C.E.P.: 89825-000 - Xaxim

**PREGÃO PRESENCIAL**  
**Nº.: 7/2014 - PR**

Processo Administrativo: 12/2014  
 Processo Licitatório: 12/2014  
 Data do Processo: 15/01/2014

Folha: 4/5

**Fornecedor: GENERATIONS BRASIL COMERCIO DE SEMEN LTDA**

Endereço: RUA NEREU RAMOS 2036 - Bairro: CENTRO

Cidade: CASCAVEL UF: PR CEP: 85810-210

CNPJ: 07.817.465/0001-89      Inscrição Estadual: 9036217534

Telefone: 4532240257

Item	Quantidade	Unid.	Especificação do Material	Preço Máximo	Marca	Desccto.	Preço Unitário	Preço Total
4	1.500,00	DOS	Doses de sêmen bovino da raça Jersey, importado e provado com prova não anterior a dezembro de 2013, com base americana (USDA, HA, INTERBUL), com as seguintes características: - PTA Leite igual ou superior a 700 libras; PTA proteína superior a 25 libras; porcentagem de proteína superior a 0%; PTA gordura superior a 25 libras; porcentagem de gordura superior a 0%; Escore de células somáticas inferior a 3,00; Composto de úbere igual ou superior a +2,00; Vida produtiva superior a 3,0. E que não sejam os seguintes touros: 71JE 0164 VALLEYSTREAN BONUS, 7J 478 WFL M BERETTA, 1JE 0656 PRINCELAND BUTLER, 9J 173 BARBS MBSB COSMO, 7J 592 GREENRIDGE IMAGE, 7J 587 SUNNY DAY MONTANA PUTMAN, 7JE 0721 DEERVIEW LIBERTY, 122JE 517 DO RIGHT, 1JE 558 DEBOER, 1JE 524 AURORA, 7JE 745 ACCOORD, 122JE 5181 SABER, 11JE 0816 ZIRCON 011JE00798 SUNNY 203 JE 00936 PRAETORIAN 1JE00619 AHLEM 200JE00015 RED BARON	18,00		0,0000	0,00	0,00
5	2.000,00	DOS	Doses de sêmen bovino da raça Red Angus ou Aberdeen Angus, Doses de sêmen bovino da raça Red Angus ou Aberdeen Angus, com prova na American Angus Association não inferior a maio de 2013, com PTA para facilidade de parto (FPD) acima de 10. E que não seja os seguintes touros: 200AR00309 TOUCH DOWN	17,00		0,0000	0,00	0,00
6	500,00	DOS	Doses de sêmen bovino da raça Gir Leiteiro em que o touro tenha o pai provado no programa nacional de melhoramento do Gir Leiteiro da EMBRAPA, e que a mãe apresente uma lactação igual ou superior a 7500kg. E que não sejam os seguintes touros: GL 015 Gameta TE DAL CAL, GL 016 PLANALTO TE DAL CAL, 11 GL 81 APACHE E GL0001 FANTASMA GL 015 GAMETA TE DA CAL GL 016 PLANALTO TE DA CAL 11 GL 81 APACHE GL0001 FANTASMA	17,00	JOIA DA INDIA	0,0000	16,99	8.495,00

000158

CASCAVEL, 27 de Janeiro de 2014

*Adelaide fonte Boer Zan*

ADELAIDE JANETE BOER ZAN  
 SÓCIA GERENTE

**ESTADO DE SANTA CATARINA**  
**FUNDO MUNICIPAL DE DESENV. AGROPECUARIO DE XAXIM**

CNPJ: 82.854.670/0001-30      Telefone: (49) 3353-8200  
Rua Rui Barbosa, 347  
C.E.P.: 89825-000      - Xaxim

**PREGÃO PRESENCIAL**  
**Nº.: 7/2014 - PR**

Processo Administrativo: 12/2014  
Processo Licitatório: 12/2014  
Data do Processo: 15/01/2014

Folha: 5/5

Fornecedor: **GENERATIONS BRASIL COMERCIO DE SEMEN LTDA**  
Endereço: RUA NEREU RAMOS 2036 - Bairro: CENTRO  
Cidade: CASCAVEL UF: PR CEP: 85810-210  
CNPJ: 07.817.465/0001-89      Inscrição Estadual: 9036217534  
Telefone: 4532240257

Item	Quantidade	Unid.	Especificação do Material	Preço Máximo	Marca	Desccto.	Preço Unitário	Preço Total
7	500,00	DOS	Doses de sêmem bovino da raça Simental leiteiro com prova no país de origem, que não sejam os seguintes touros: BALISTEX (CIDASC) 11SM16 ICARO	17,00		0,0000	0,00	0,00

Reservado para  
Observações do  
Fornecedor:

VALIDADE DA PROPOSTA CONFORME DESCRITO NO ITEM 9 DO EDITAL, 60 DIAS, CONTADOS A PARTIR DA APRESENTAÇÃO DA PROPOSTA.

**Total Geral: 75.460,00**

( Valores expressos em Reais R\$ )

**07.817.465/0001-89**

**GENERATIONS BRASIL**  
**COMERCIO DE SEMEN LTDA.**

(45) 3224-0257

Rua Nereu Ramos, 2036 - Centro

**85810-210 CASCAVEL - PR**

000159

Total por Extenso: ( setenta e cinco mil quatrocentos e sessenta reais )

CASCAVEL, 27 de Janeiro de 2014

*Adelaide Font de Bon Ton*

ADELAIDE JANETE BOER ZAN  
SÓCIA GERENTE



*LOTE 2*

Print This Page

### GENERATIONS LUDOPLEX

Interbull ID: CANM000105753054  
NAAB: 250HO00971

*000150*  
Date of Birth: 10/6/2009  
Genetic Recessive:  
Inbreeding Coef: 5.6

**Production Traits: G**

% ReI.	Milk Lbs.	% Fat	Fat Lbs.	% Prot.	Prot. Lbs.	NM\$	FM\$	CM\$	Total Dtrs	Total Hrds	% US Dtrs	Gen. Base
77	1151	0.02	47	0.02	39	546	518	579	0	0	100	USA-D,12/2013

**Management Traits: G**

Trait	Rating	Reliability
Calving Ease	6.1	77%
M. Calving Ease	6	57%
Prod Life	4.5	70%
S.cell Score	2.82	74%
Dtr PG Rate	-0.6	69%
Sire StillBirth	6.8	67%
Dtr StillBirth	8.5	55%

**Linear Traits:**

Trait	Profile	Score
Udder Comp.		2.64
F & L Comp.		1.38
Body Comp.		0.73
Dairy Comp.		1.54
Stature		1.04
Strength		0.02
Body Depth		0.54
Dairy Form		2.54
Rump Angle		-1.49
Thurl Width		1.21
R. Legs Side View		1.25
R. Legs Rear View		1.81
Foot Angle		0.81
Feet & Legs		1.89
F. Udder Att.		3.24
R. Udder Ht.		3.55
R. Udder Width		3.27
Udder Cleft		3.07
Udder Depth		2.46
F. Teat Place.		1.71
R. Teat Place.		1.92
Teat Length		-1.10
HA-, 12/2013		-2 -1 0 +1 +2

**Type Information, HA-, 12/2013 :**

TPI	2091	PTAT	2.82
Reliability	Daughters	Herds	
76%	0	0	

**Pedigree:**

Sire	ENSENADA TABOO PLANET-ET
MGS	BRAEDALE GOLDWYN
PGS	ROSE-BAUM TABOO-ET
Dam	103455285

**Codes:**

aAa	312
DMS	

NOTE 4

Print This Page

### CRF LEGAL PROMISE

Interbull ID: USAM000117722352  
 NAAB: 203JE01347

000161

Date of Birth: 8/12/2011  
 Genetic Recessive:  
 Inbreeding Coef: 4.5

**Production Traits : G**

% Rel.	Milk Lbs.	% Fat	Fat Lbs.	% Prot.	Prot. Lbs.	NM\$	FM\$	CM\$	Total Dtrs	Total Hrds	% US Dtrs	Gen. Base
68	802	0.05	46	0.03	34	543	510	586	0	0	100	USA-D,12/2013

**Management Traits:**

Trait	Rating	Reliability
Calving Ease	0	0%
M. Calving Ease	0	0%
Prod Life	5.9	57%
S.cell Score	2.96	63%
Dtr PG Rate	1.3	55%
Sire StillBirth		%
Dtr StillBirth		%

**Linear Traits :**

Trait	Profile	Score
Stature		0.40
Strength		0.70
Body Depth		0.00
Dairy Form		1.20
Rump Angle		0.20
Thurl Width		0.30
R. Legs Side View		-0.20
Foot Angle		1.20
F. Udder Att.		1.60
R. Udder Ht.		1.70
R. Udder Width		1.30
Udder Cleft		1.70
Udder Depth		1.80
F. Teat Place.		2.20
Teat Length		-0.60
AJCA, 12/2013		-2 -1 0 +1 +2

**Type Information, AJCA, 12/2013 :**

PTI	205	PTAT	1.9
Reliability	Daughters	Herds	
65%	0	0	

**Pedigree:**

Sire	TOLLENAARS IMPULS LEGAL 233-ET
MGS	WINDY WILLOW MONTANA JACE
PGS	
Dam	114076890

**Codes:**

aAa	534162
DMS	



000162



December Global Dairy Sire Genetic Evaluations

Genetic Base United States 12/2013

Search Results: 27 record(s)

- For best results print this page in landscape mode.
- Click on any of the bull's names for a detailed report.

Home Dairy Bulls Register Background Links Contact Us

Page 1  
Records 1 - 10

New Query



Breed: JE	Interbull ID	Name	Lbs Milk	% Fat	Lbs Fat	% Prot	Lbs Prot	PL	SCS	CE	NMS	FM1	CM1	MF	Rel	GB-Prod	PTAT	Type	Rel	UDC	FAL	C	GB-Type	PTI
NAAB	USAM000071199724	AHL EM MEDALIST PROMISE 21909	904	-0.04	35	0	32	4	3	0	365	372	407	64	G	USA-D	0.00		0	0.00	0.00		AJCA-M	152
	009JE00148	AL TOP MICHAEL PROMISE 352-ET	453	-0.24	-24	-0.05	6	-2.9	3.3	0	-236	-180	-282	96	G	USA-D	-0.70		0	0.00	-3.15		AJCA	-53
		B.F.I. SAMSONS PROMISE	-3012	0.19	-108	0.07	-97	-4.1	2.74	0	-725	-714	-782	59		USA-D	0.00		0	0.00	0.00		AJCA-M	339
	203JE01347	CRF LEGAL PROMISE	802	0.05	46	0.03	34	5.9	2.96	0	543	510	586	66	G	USA-D	1.90		0	0.00	5.33	5.18	AJCA	205
		DIXIE STAR BARBERS PROMISE	-174	-0.07	-21	-0.01	-8	-0.3	3.06	0	-82	-73	-94	60		USA-D	0.00		0	0.00	0.00		AJCA-M	-26
	056JE00014	DUNCAN ELL OF PROMISED LANDS	0	0	0	0	0	0	0	0	-62	-96	-28	0		USA-D	-0.80		0	0.00	-2.46	-1.76	AJCA	0
	056JE00015	DUNCAN BEAU T OF PROMISED LAN	-1475	0.23	-29	0.1	-38	-2.3	2.87	0	-272	-305	-243	58		USA-D	-1.50		0	0.00	-2.43	-1.96	AJCA	-129
		FV PROMISE PREMONITION PRIZE	-841	0.03	-33	0.01	-28	-1.8	3.16	0	-254	-246	-288	58		USA-D	0.00		0	0.00	0.00		AJCA-M	-92
		GREEN VIEWS MASTER C PROMISE	-1657	0.02	-72	0.01	-58	-2.2	2.92	0	-430	-407	-469	57		USA-D	0.00		0	0.00	0.00		AJCA-M	-185
		GREENDREAM NEWFIELDS PROMISE	-3639	0.37	-112	0.11	-113	-9.3	2.77	0	-975	-975	-1002	29		USA-D	0.00		0	0.00	0.00		AJCA-M	0

Page 2

A 8

A 3

# 203JE01347 LEGAL PROMISE

207E 4



Imprima Página Envia Página Save as PDF Versão P/ Imprimir

CRF LEGAL PROMISE

Reg USA 00011772352  
DHV  
DOB 20110812  
aAa 534162 DMS

- ✓ Filho de Legal Muito Alto em JPI
- ✓ Super em Solidos e Rasgos de Saude
- ✓ Um dos Melhores em Composto de Úbere

## G USDA SUMÁRIO 201312 PTA 2005

LEITE	+802Libra	68% Conf	Fertilidade Da Filha	+1.3
PROTEINA	\$152 0.03%	34 Libra	Inb	4.5%
GORDURA	0.05%	46 Libra	SCS	+2.96
VALOR QUELHO	\$142 MNS	543	PL	+5.9
Filhas/ Reb. %	%			
<b>AJCA SUMÁRIO TIPO 201312</b>				
GPTA TIPO +1.90	0 Clsid Dtrs	Comp. Úbere 5.33	65% Conf	JPI 205

000163

## CRF LEGAL PROMISE

Paí: Tolleners Impuls Legal 233-ET  
 Mãe: Hawarden Jace Pky EX-90%  
 1-10 305d 2x 13,590m 5.5% 745f 4.2% 571p  
 Avó Mat: Windy Willow Montana Jace  
 Avó Pat: Hawarden Future Pky EX-91%  
 2-11 305d 2x 16,760m 5.1% 850f 4.1% 681p  
 Bisavó: Molly Brook Bernetta Future-ET

Tipo +1.90, 0 Filhas/ 0 Reb. Confiabilidade 65%

Linear 201312	-3	-2	-1	1	2	3	
Estatura							+0.40 Alta
Vigor							+0.70 Forte
Carac. Leiteira							+1.20 Anguloso
Ângulo da Garupa							+0.20 Isq. Baixos
Largura da Garupa							+0.30 Larga
Pernas Lateral							-0.20 Retas
Ângulo do Casco							+1.20 Alto
Úbere Anterior							+1.60 B. Aderido
Altura Úbere Post.							+1.70 Alto
Largura Úbere Post.							+1.30 Largo
Ligamento central							+1.70 B. Definido
Prof. do Úbere							+1.80 Raso
Coloc. dos Tetos Ant.							+2.20 Centrais
Compr. dos Tetos							-0.60 Curtas

Fac. de Parto do Touro () % % Conf Obs.

Fac. de Parto das Filhas () % % Conf Obs.

Web: www.volta.com.br | E-mail: vendas@volta.com.br | Tel: (011) 3872-0322



2

LOTE 06

di

000161



Genética inovadora para o seu futuro



**Certificado Genealógico**  
Data de Emissão: 30/04/2012

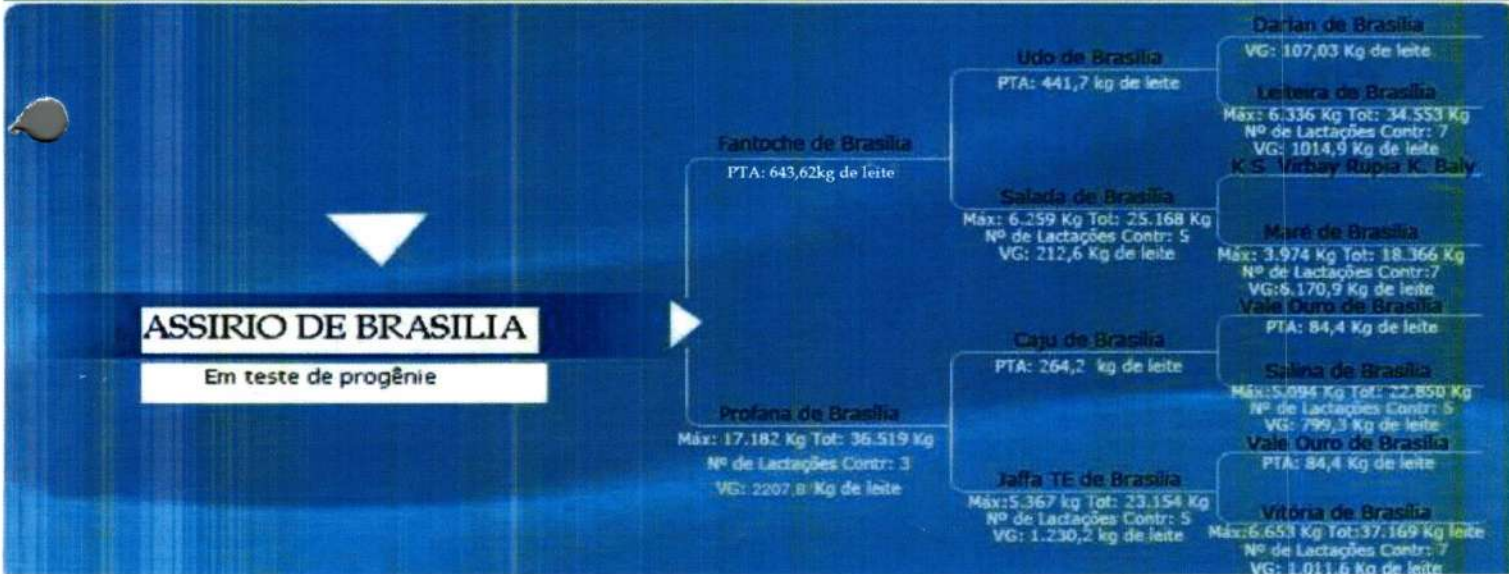
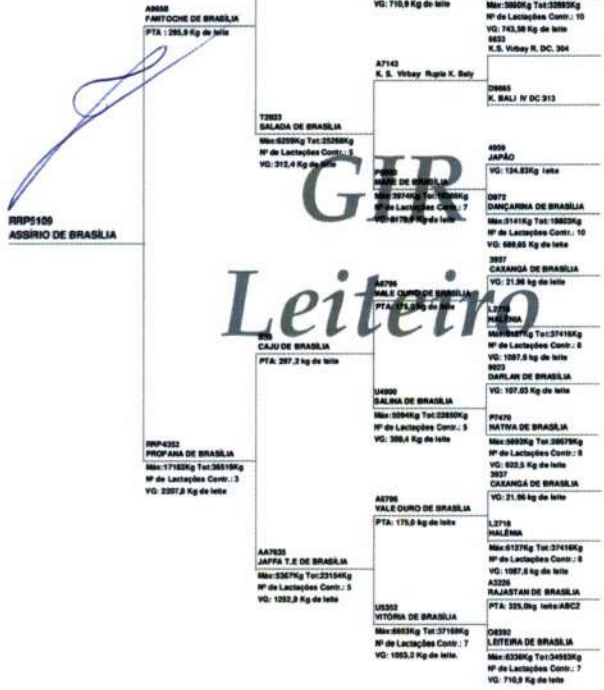

A

Genética Inovadora  
para o seu  
**FUTURO!**

A  
ÇOS  
DE SÊMEN LTDA

*[Handwritten signature]*

MUNICÍPIO DE XAXIM  
RECEBIDO 30/01/14  
972 WPP  
PROTÓCOLO

000165

*[Handwritten signature]*

ations@genervations.com.br  
ntro | Cep.: 85.810-210  
ascavel - PR



**ESTADO DE SANTA CATARINA**  
**FUNDO MUNICIPAL DE DESENV. AGROPECUARIO DE XAXIM**

CNPJ: 82.854.670/0001-30      Telefone: (49) 3353-8200  
 Rua Rui Barbosa, 347  
 C.E.P.: 89825-000      - Xaxim

**PREGÃO PRESENCIAL**  
**Nº.: 7/2014 - PR**

Processo Administrativo: 12/2014  
 Processo Licitatório: 12/2014  
 Data do Processo: 15/01/2014

Folha: 1/5

**Fornecedor: SEMEX DO BRASIL COMERCIO, IMPORTAÇÃO E EXPORTAÇÃO**

Endereço: RUA GUILHERME SCHARF, 2520 - Bairro: FIDELIS  
 Cidade: BLUMENAU UF: SC CEP: 89060-001  
 CNPJ: 00.593.476/0001-83      Inscrição Estadual: 255528990  
 Telefone: 4732310400

Item	Quantidade	Unid.	Especificação do Material	Preço Máximo	Marca	Desccto.	Preço Unitário	Preço Total
1	2.000,00	DOS	Doses de sêmen bovino da raça Holandesa, com prova oficial não anterior a dezembro de 2013, com base americana (USDA, HA, INTERBULL) com habilidade transmissora predita (PTA) para leite igual ou superior a 1100 libras, PTA gordura igual ou superior a 40 libras, PTA proteína igual ou superior a 35 libras; composto de úbere igual ou superior a +1,15; composto de pernas e pés igual ou superior a + 1,95 Escore de células somáticas inferior a 2,95; vida produtiva superior a 4,0; força igual ou superior +1,20; dificuldade de parto do touro igual ou menor a 7%. E que não sejam os seguintes touros: 39HO 0600MAPEL WOOD COMMOTTIN, 11HO 4515 KREGNOL TOP LUKE, 11HO 4781 JUNGE BELL WOOD SNOOPY, 11HO 6655 CARTERS CORNER BELAIR, 180HO 9620 JOINTIEF BESNE, 22HO 9602 BEACHLAWN GELPRO TOBEY, HO 541 ONOZ FOR, HO 489 LINTRIG, 11HO 6843 PARADISE SHELDON, 1 HO 5563 ROLLO, 7HO 7138 DIGGER, 7HO 7327 CATCH, 5HO 853 RISPOVAL, 11HO 8215 TESTIFY, 7HO 07730 PIANO, 11HO 7940 DEVOTED 11HO 6440 SILVESTER 11HO 8523 XTC 11HO8351 OPULENT 11HO8589 COMPLEX 11HO9604 DAGGER 11HO08893 FUTURESTAR 1HO09482 ARMSTRONG 1HO09184 - SPA	22,00		0,0000	0,00	0,00

000166

BLUMENAU, 29 de Janeiro de 2014

*Mariane Rambo*

MARIANE RAMBO  
 SUPERVISORA FINANCEIRA

**ESTADO DE SANTA CATARINA  
FUNDO MUNICIPAL DE DESENV. AGROPECUARIO DE XAXIM**

CNPJ: 82.854.670/0001-30 Telefone: (49) 3353-8200

Rua Rui Barbosa, 347

C.E.P.: 89825-000 - Xaxim

**PREGÃO PRESENCIAL  
Nº.: 7/2014 - PR**

Processo Administrativo: 12/2014

Processo Licitatório: 12/2014

Data do Processo: 15/01/2014

Folha: 2/5

Fornecedor: **SEMEX DO BRASIL COMERCIO, IMPORTAÇÃO E EXPORTAÇÃO**

Endereço: RUA GUILHERME SCHARF, 2520 - Bairro: FIDELIS

Cidade: BLUMENAU UF: SC CEP: 89060-001

CNPJ: 00.593.476/0001-83 Inscrição Estadual: 255528990

Telefone: 4732310400

Item	Quantidade	Unid.	Especificação do Material	Preço Máximo	Marca	Descto.	Preço Unitário	Preço Total
2	2.000,00	un	Doses de sêmen bovino da raça Holandesa, com prova oficial não anterior a dezembro de 2013, com base americana (USDA, HA, INTERBULL) com habilidade transmissora predita (PTA) para leite igual ou superior a 1000 libras; PTA proteína igual ou superior a 30 libras; PTA gordura igual ou superior a 25 libras; composto de úbere igual ou superior a +1,40; Escore de células somáticas inferior a 3,0; Vida produtiva igual ou superior a 2,3; Dificuldade de parto do touro igual ou menor a 8%. E que não sejam os seguintes touros: 39HO 0600MAPEL WOOD COMMOTIN, 11HO 4515 KREGNOL TOP LUKE, 11HO 4781 JUNGE BELL WOOD SNOOPY, 11HO 6655 CARTERS CORNER BELAIR, 180HO 9620 JOINTIEF BESNE, 22HO 9602 BEACHLAWN GELPRO TOBEY, HO 541 ONOZ FOR, HO 489 LINTRIG, 11HO 6843 PARADISE SHELDON, 1 HO 5563 ROLLO, 7HO 7138 DIGGER, 7HO 7327 CATCH, 5HO 853 RISPOVAL, 11HO 8215 TESTIFY, 7HO 07730 PIANO, 11HO 7940 DEVOTED 11HO 6440 SILVESTER 11HO 8523 XTC 11HO8351 OPULENT 11HO8589 COMPLEX 11HO09604 DAGGER 11HO08893 FUTURESTAR 1HO09482 ARMSTRONG 1HO09184 - SPA	20,00	SEMEX SMORE	0,0000	18,50	37.000,00

000167

BLUMENAU, 29 de Janeiro de 2014

MARJANE RAMBO  
SUPERVISORA FINANCEIRA



**ESTADO DE SANTA CATARINA**  
**FUNDO MUNICIPAL DE DESENV. AGROPECUARIO DE XAXIM**

CNPJ: 82.854.670/0001-30      Telefone: (49) 3353-8200  
 Rua Rui Barbosa, 347  
 C.E.P.: 89825-000 - Xaxim

**PREGÃO PRESENCIAL**  
**Nº.: 7/2014 - PR**

Processo Administrativo: 12/2014  
 Processo Licitatório: 12/2014  
 Data do Processo: 15/01/2014

Folha: 3/5

Forneecedor: **SEMEX DO BRASIL COMERCIO, IMPORTAÇÃO E EXPORTAÇÃO**  
 Endereço: RUA GUILHERME SCHARF, 2520 - Bairro: FIDELIS  
 Cidade: BLUMENAU UF: SC CEP: 89060-001  
 CNPJ: 00.593.476/0001-83      Inscrição Estadual: 255528990

Telefone: 4732310400

Item	Quantidade	Unid.	Especificação do Material	Preço Máximo	Marca	Descto.	Preço Unitário	Preço Total
3	1.500,00	DOS	Doses de sêmen bovino da raça Jersey, importado e provado com prova não anterior a dezembro de 2013, com base americana (USDA, HA, INTERBUL), com as seguintes características: - PTA leite igual ou superior a 700 libras; PTA Proteína superior a 35 libras; porcentagem de proteína superior a 0%; PTA Gordura superior a 50 libras; porcentagem de gordura superior a 0%; com confiabilidade de prova para produção superior a 90%, vida produtiva superior a + 3,0, SCS inferior a 2,85; composto de úbere superior a + 3,0. E que não sejam os seguintes touros: 71JE 0164 VALLEYSTREAN BONUS, 7J 478 WFL M BERETTA, 1JE 0656 PRINCELAND BUTLER, 9J 173 BARBS MBSB COSMO, 7J 592 GREENRIDGE IMAGE, 7J 587 SUNNY DAY MONTANA PUTMAN, 7JE 0721 DEERVIEW LIBERTY, 122JE 517 DO RIGHT, 1JE 558 DEBOER, 1JE 524 AURORA, 7JE 745 ACCOORD, 122JE 5181 SABER, 11JE 0816 ZIRCON 011JE00798 SUNNY 203 JE 00936 PRAETORIAN 1JE00619 AHLEM 200JE00015 RED BARON	17,00		0,0000	0,00	0,00

000168

BLUMENAU, 29 de Janeiro de 2014

*M. Rambo*  
 MARJANE RAMBO  
 SUPERVISORA FINANCEIRA

**ESTÁDO DE SANTA CATARINA  
FUNDO MUNICIPAL DE DESENV. AGROPECUARIO DE XAXIM**

CNPJ: 82.854.670/0001-30      Telefone: (49) 3353-8200  
Rua Rui Barbosa, 347  
C.E.P.: 89825-000      - Xaxim

**PREGÃO PRESENCIAL  
Nº.: 7/2014 - PR**

Processo Administrativo: 12/2014  
Processo Licitatório: 12/2014  
Data do Processo: 15/01/2014

Folha: 4/5

**Fornecedor: SEMEX DO BRASIL COMERCIO, IMPORTAÇÃO E EXPORTAÇÃO**

Endereço: RUA GUILHERME SCHARF, 2520 - Bairro: FIDELIS  
Cidade: BLUMENAU UF: SC CEP: 89060-001  
CNPJ: 00.593.476/0001-83      Inscrição Estadual: 255528990  
Telefone: 4732310400

Item	Quantidade	Unid.	Especificação do Material	Preço Máximo	Marca	Descto.	Preço Unitário	Preço Total
4	1.500,00	DOS	Doses de sêmen bovino da raça Jersey, importado e provado com prova não anterior a dezembro de 2013, com base americana (USDA, HA, INTERBUL), com as seguintes características: - PTA Leite igual ou superior a 700 libras; PTA proteína superior a 25 libras; porcentagem de proteína superior a 0%; PTA gordura superior a 25 libras; porcentagem de gordura superior a 0%; Escore de células somáticas inferior a 3,00; Composto de úbere igual ou superior a +2,00; Vida produtiva superior a 3,0. E que não sejam os seguintes touros: 71JE 0164 VALLEYSTREAN BONUS, 7J 478 WFL M BERETTA, 1JE 0656 PRINCELAND BUTLER, 9J 173 BARBS MBSB COSMO, 7J 592 GREENRIDGE IMAGE, 7J 587 SUNNY DAY MONTANA PUTMAN, 7JE 0721 DEERVIEW LIBERTY, 122JE 517 DO RIGHT, 1JE 558 DEBOER, 1JE 524 AURORA, 7JE 745 ACCOORD, 122JE 5181 SABER 11JE 0816 ZIRCON 011JE00798 SUNNY 203 JE 00936 PRAETORIAN 1JE00619 AHLEM 200JE00015 RED BARON	18,00	SEMEX GAMEPL	0,0000	17,30	25.950,00
5	2.000,00	DOS	Doses de sêmen bovino da raça Red Angus ou Aberdeen Angus, Doses de sêmen bovino da raça Red Angus ou Aberdeen Angus, com prova na American Angus Association não inferior a maio de 2013, com PTA para facilidade de parto (FPD) acima de 10. E que não seja os seguintes touros: 200AR00309 TOUCH DOWN	17,00	SEMEX IMAGE M	0,0000	14,90	29.800,00
6	500,00	DOS	Doses de sêmen bovino da raça Gir Leiteiro em que o touro tenha o pai provado no programa nacional de melhoramento do Gir Leiteiro da EMBRAPA, e que a mãe apresente uma lactação igual ou superior a 7500kg. E que não sejam os seguintes touros: GL 015 Gameta TE DAL CAL, GL 016 PLANALTO TE DAL CAL, 11 GL 81 APACHE E GL0001 FANTASMA GL 015 GAMETA TE DA CAL GL 016 PLANALTO TE DA CAL 11 GL 81 APACHE GL0001 FANTASMA	17,00	SEMEX COLISEL	0,0000	14,90	7.450,00

BLUMENAU, 29 de Janeiro de 2014

  
MARIANE RAMBO  
SUPERVISORA FINANCEIRA

00016



**ESTADO DE SANTA CATARINA**  
**FUNDO MUNICIPAL DE DESENV. AGROPECUARIO DE XAXIM**

CNPJ: 82.854.670/0001-30    Telefone: (49) 3353-8200  
Rua Rui Barbosa, 347  
C.E.P.: 89825-000    - Xaxim

**PREGÃO PRESENCIAL**  
**Nº.: 7/2014 - PR**

Processo Administrativo: 12/2014  
Processo Licitatório: 12/2014  
Data do Processo: 15/01/2014

Folha: 5/5

Fornecedor: **SEMEX DO BRASIL COMERCIO, IMPORTAÇÃO E EXPORTAÇÃO**  
Endereço: RUA GUILHERME SCHARF, 2520 - Bairro: FIDELIS  
Cidade: BLUMENAU UF: SC CEP: 89060-001  
CNPJ: 00.593.476/0001-83    Inscrição Estadual: 255528990

Telefone: 4732310400

Item	Quantidade	Unid.	Especificação do Material	Preço Máximo	Marca	Descto.	Preço Unitário	Preço Total
7	500,00	DOS	Doses de sêmem bovino da raça Simental leiteiro com prova no pais de origem, que não sejam os seguintes touros: BALISTEX (CIDASC) 11SM16 ICARO	17,00		0,0000	0,00	0,00

Reservado para  
Observações do  
Fornecedor:

VALIDADE DA PROPOSTA - 60 (sessenta) dias, contados a partir da abertura da proposta.

Total Geral:

100.200,00

( Valores expressos em Reais R\$ )

**00 593 476/0001-83**

**SEMEX DO BRASIL**  
**COM. IMP. E EXP. LTDA**

RUA GUILHERME SCHARF, 2520  
FIDELIS - 89060-001  
BLUMENAU - SC

Total por Extenso: ( cem mil duzentos reais )

BLUMENAU, 29 de Janeiro de 2014

*Marijane Rambo*  
MARIJANE RAMBO  
SUPERVISORA FINANCEIRA

000170

# OLSZEWSKI SMORE-ET

FREDDIE X SHOTTLE

0200HO06343

TD TL TY TV

aAa: 423651 DMS: 345 Kappa Casein: Beta Casein: A1A2

USDA-CDCB-G / 12-13

**GTPI: 2169**

G Filhas G Rebanhos 76% Rep.

Leite: **1409** NM\$: 637  
 Gordura: **74** Gordura(%): **0.09** CM\$: 642  
 Proteína: **41** Proteína(%): **-0.01** FM\$: 636

PRODUÇÃO

SAÚDE E PARTO

Facilidade de Parto: **6.8%** 95% Rep.  
 Facilidade de Parto das Filhas: **4.3%** 64% Rep.  
 Mortalidade das Crias: **7.7%** 85% Rep.  
 Mortalidade das Crias das Filhas: **4.4%** 59% Rep.  
 C.C.S.: **2.88** 73% Rep.  
 Vida Produtiva: **3.5** 71% Rep.  
 Taxa de Prenhez das Filhas: **2.2** 70% Rep.

G Filhas G Rebanhos **76% Rep.**  
 PTAT: **1.64** UDC: **1.53** FLC: **1.43**

HAUSA-G / 12-13

STA

Característica	Opção 1	Opção 2	Valor
Estatura	Baixa	Alta	+1.65
Brça	Debil	Forte	+1.51
Profundidade de Corpo	Raso	Profundo	+0.81
Angulosidade	Costelas fechadas	Costelas abertas	+0.24
Ângulo de Garupa	Ísquios Altos	Ísquios Baixos	+1.40
Largura Garupa	Estreita	Larga	+1.80
Pernas Vistas de Lado	Retas	Curvas	-0.52
Pernas Vistas de Trás	Fechadas	Paralelas	+1.07
Ângulo Casco	Fraco	Forte	+2.17
P&P Pontuação	Baixa	Alta	+1.35
Inserção Úbere Anterior	Fraco	Forte	+1.89
Altura Úbere Posterior	Baixa	Alta	+2.28
Largura Úbere Posterior	Estreita	Larga	+2.10
Lig. Médio	Fraco	Forte	+0.80
Profundidade Úbere	Profundo	Raso	+1.48
Coloc. Tetos Ant.	Abertos	Fechados	+0.74
Coloc. Tetos Post.	Abertos	Centralizados	+0.83
Comprimento Tetos Anteriores	Curtos	Longos	+0.32

CONFORMAÇÃO

Genomax.  
 HealthSmart.  
 Calving Ease.  
 Robot Ready.

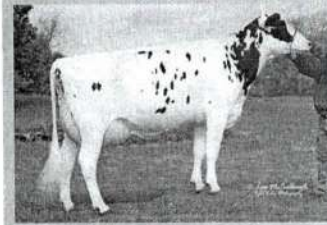

OLSZEWSKI SHOTTLE SPORTY Dam

A





000172

2013  
December Global Dairy  
Sire Genetic Evaluations

Home	Dairy Bulls	Register	Background	Links	Contact Us
------	-------------	----------	------------	-------	------------

Print This Page

# OLSZEWSKI SMORE-ET

Interbull ID: USAM000140848504  
NAAB: 200HO06343

Date of Birth:  
Genetic Recessive:  
Inbreeding Coef: 4.6

**Production Traits: G**

% Rel.	Milk Lbs.	% Fat	Fat Lbs.	% Prot.	Prot. Lbs.	NM\$	FM\$	CM\$	Total Dtrs	Total Hrds	% US Dtrs	Gen. Base
76	1409	0.09	74	-0.01	41	637	636	642	0	0	100	USA-D, 12/2013

**Management Traits: G**

Trait	Rating	Reliability
Calving Ease	6.8	95%
M. Calving Ease	4.3	64%
Prod Life	3.5	71%
S.cell Score	2.88	73%
Dtr PG Rate	2.2	70%
Sire StillBirth	7.7	85%
Dtr StillBirth	4.4	59%

**Type Information, HA-, 12/2013 :**

TPI	2169	PTAT	1.64
Reliability	Daughters	Herds	
76%	0	0	

**Pedigree:**

Sire	BADGER-BLUFF FANNY FREDDIE
MGS	PICSTON SHOTTLE-ET
PGS	O-BEE MANFRED JUSTICE-ET
Dam	137213933

**Codes:**

aAa	423651
DMS	345

**Linear Traits:**

Trait	Profile	Score
Udder Comp.		1.53
F & L Comp.		1.43
Body Comp.		1.50
Dairy Comp.		1.07
Stature		1.65
Strength		1.51
Body Depth		0.81
Dairy Form		0.24
Rump Angle		1.40
Thurl Width		1.80
R. Legs Side View		-0.52
R. Legs Rear View		1.07
Foot Angle		2.17
Feet & Legs		1.35
F. Udder Att.		1.89
R. Udder Ht.		2.28
R. Udder Width		2.10
Udder Cleft		0.80
Udder Depth		1.48
F. Teat Place.		0.74
R. Teat Place.		0.83
Teat Length		0.32
HA-, 12/2013	-2 -1 0 +1 +2	

*[Handwritten mark]*

# BUTTERCREST GAMEPLAN

RENEGADE X JEVON

0200JE00506

aAa: 354162 DMS: 234 Kappa Casein: BB Beta Casein: A2B

000173

Genomax.  
HealthSmart.

USDA-CDCB-G / 12-13

**GJPI: 191**

G Filhas G Rebanhos 67% Rep.

Leite: **836** NM\$: 529

Gordura: **78** Gordura(%): **0.21** CM\$: 587

Proteína: **37** Proteína(%): **0.04** FM\$: 480

SAÚDE E PARTO

Facilidade de Parto: % % Rep.

Facilidade de Parto das Filhas: % % Rep.

Mortalidade das Crias: % % Rep.

Mortalidade das Crias das Filhas: % % Rep.

C.C.S.: **2.89** 61% Rep.

Vida Produtiva: **3.8** 54% Rep.

Taxa de Prenhez das Filhas: **0.3** 52% Rep.

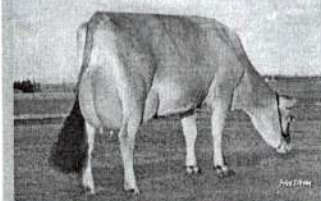

G Filhas G Rebanhos 63% Rep.

PTAT: 1.5 JUI: **2.54**

AJCA-G / 12-13

STA

CONFORMAÇÃO

Estatura	Baixa			Alta	+1.4
Força	Debil			Forte	+0.5
Profundidade de Corpo	Raso			Profundo	0.0
Angulosidade	Costelas fechadas			Costelas abertas	+1.7
Ângulo de Garupa	Ísquios Altos			Ísquios Baixos	+1.3
Largura Garupa	Estreita			Larga	+0.5
Pernas Vistas de Lado	Retas			Curvas	+0.5
Pernas Vistas de Trás	Fechadas			Paralelas	0.0
Ângulo Casco	Fraco			Forte	+0.4
P&P Pontuação	Baixa			Alta	0.0
Inserção Úbere Anterior	Fraco			Forte	+1.1
Altura Úbere Posterior	Baixa			Alta	+1.9
Largura Úbere Posterior	Estreita			Larga	+1.5
Lig. Médio	Fraco			Forte	+0.6
Profundidade Úbere	Profundo			Raso	0.0
Coloc. Tetos Ant.	Abertos			Fechados	+1.2
Coloc. Tetos Post.	Abertos			Centralizados	0.0
Comprimento Tetos Anteriores	Curtos			Longos	-0.4

BUTTERCREST JEVON  
GALVESTON  
Dam

A

△





000174

2013  
December Global Dairy  
Sire Genetic Evaluations

Home	Dairy Bulls	Register	Background	Links	Contact Us
------	-------------	----------	------------	-------	------------

Print This Page

## BUTTERCREST GAMEPLAN

Interbull ID: USAM000117724206  
NAAB: 200JE00506

Date of Birth:  
Genetic Recessive:  
Inbreeding Coef: 6.5

Production Traits: G

% Rel.	Milk Lbs.	% Fat	Fat Lbs.	% Prot.	Prot. Lbs.	NM\$	FM\$	CM\$	Total Dtrs	Total Hrds	% US Dtrs	Gen. Base
67	836	0.21	78	0.04	37	529	480	587	0	0	100	USA-D,12/2013

Management Traits:

Trait	Rating	Reliability
Calving Ease	0	0%
M. Calving Ease	0	0%
Prod Life	3.8	54%
S.cell Score	2.89	61%
Dtr PG Rate	0.3	52%
Sire StillBirth		%
Dtr StillBirth		%

Type Information, AJCA, 12/2013 :

PTI	191	PTAT	1.5
Reliability	Daughters	Herds	
63%	0	0	

Pedigree:

Sire	BW RENEGADE-ET
MGS	FOREST GLEN MECCAS JEVON-ET
PGS	
Dam	116438597

Codes:

aAa	354162
DMS	234

Linear Traits:

Trait	Profile	Score
Stature		1.40
Strength		0.50
Body Depth		0.00
Dairy Form		1.70
Rump Angle		1.30
Thurl Width		0.50
R. Legs Side View		0.50
Foot Angle		0.40
F. Udder Att.		1.10
R. Udder Ht.		1.90
R. Udder Width		1.50
Udder Cleft		0.60
Udder Depth		0.00
F. Teat Place.		1.20
Teat Length		-0.40
AJCA, 12/2013	-2 -1 0 +1 +2	

DairyBulls.com - Windows Internet Explorer  
 http://www.dairybulls.com/search/unitedstates2.asp

006-175

**Dairy Bulls .com** 2013 December Global Dairy Sire Genetic Evaluations

Home Dairy Bulls Register Background Links Contact Us

Genetic Base United States 12/2013 Page 1 Records 1 - 3

Search Results: 3 record(s)  
 • For best results print this page in landscape mode.  
 • Click on any of the bull's names for a detailed report.

Breed: JE	NAAB	Interbull ID	Name	Lbs. Milk	% Fat	Lbs. Fat	% Prot	Lbs. Prot	PL	SCS	CE	NMS	FMS	CMS	MF Rel	GMM	GB-Prod	PTAT	Type Rel	UDC	FAL C	GB-Type	PTI
	200JE00506	USAM000117724206	<a href="#">BUTTERBEST GAMEPLAN</a>	836	0.21	78	0.04	37	3.8	2.89	0	529	480	587	67	G	USA-D	1.50	63	2.54	2.34	AJCA	191
	007JE00811	USAM000113921459	<a href="#">GALAYYS GAMEPLANET</a>	399	-0.07	6	-0.05	5	0.9	3.01	0	96	120	70	95	G	USA-D	1.10	93	3.06	3.21	AJCA	52
		USAM000118406769	<a href="#">HOMETOWN GAMEPLANET</a>	499	0.13	47	0.03	23	1.6	3.01	0	326	300	362	67	G	USA-D	0.00	0	0.00	0.00	AJCA-M	138

Internet | Modo Protegido: Desativado 1.548 29/07/2014

A

A



**AMERICAN ANGUS ASSOCIATION – THE BUSINESS BREED**

**Mohnen Image Maker 21 Reg: AAA 17032771 Bull**

[AMF-CAF-DDF-NHF] [Click here for info](#)

Birth Date: 12/24/2010 Tattoo: 21

Parentage: SNP  
Genomic: PF50

Breeder: 390911 - Mohnen Angus Farms, White Lake SD

Owner(s): 390911 - Mohnen Angus Farms, White Lake SD  
1100958 - Semex USA Beef, Guelph ON Canada

000176  
*(Handwritten signature)*

R R Hero 6267 AAA #10848637  
Hero 6267 of R R 2418 AAA #11808572  
R R Everelda Entense 0413 AAA 11459286  
H A Image Maker 0415 AAA #+13739532  
H 96 Rito 2100 7371 AAA 11026084  
H A Rito Blackcap 9038 AAA 11300669  
H 96 Blackcap 3835 AAA 10701865  
Mohnen Brushpopper 353 AAA 14514372  
Mohnen Brushpopper 295 AAA 15059657  
Mohnen Jilt 1283 AAA 14550981  
Mohnen Zara 549 AAA 16491630  
Vermilion Dateline 7078 AAA #12810693  
Mohnen Zara 203 AAA 14550963  
Mohnen Zara 429 AAA 13372096

# Pathfinder + Embryo Transplant

As of 01/28/2014

Production								Maternal							
CED Acc	BW Acc	WW Acc	YW Acc	RADG Acc	YH Acc	SC Acc	Doc Acc	HP Acc	CEM Acc	Milk Acc	MkH MkD	MW Acc	MH Acc	\$EN	
+15 .37	-.2 .43	+63 .33	+101 .36	+.15 .34	+.6 .34	+.79 .45	+19 .30	+14.1 .19	+13 .18	+34 .24		+46 .33	+4 .22	-20.37	

Carcass					
CW Acc	Marb Acc	RE Acc	Fat Acc	Carc Grp Carc Pg	Usnd Grp Usnd Pg
+35 .22	+.59 .35	+.48 .29	-.007 .33		

\$Values					
\$W	\$F	\$G	\$QG	\$YG	\$B
+50.28	+42.78	+36.78	+30.74	+6.04	+89.41

EPDs are enhanced by genomic results generated by: GENESEEEK zoetis

390911 BO 11032011; 1100958 03132012

American Angus Association® 3201 Frederick Ave. St. Joseph, MO 64506

Contact us: phone 816.383.5100 fax 816.233.9703 e-mail

© Copyright 2014, All rights reserved. Data Access and Use

*(Handwritten signature)*

*(Handwritten signature)*

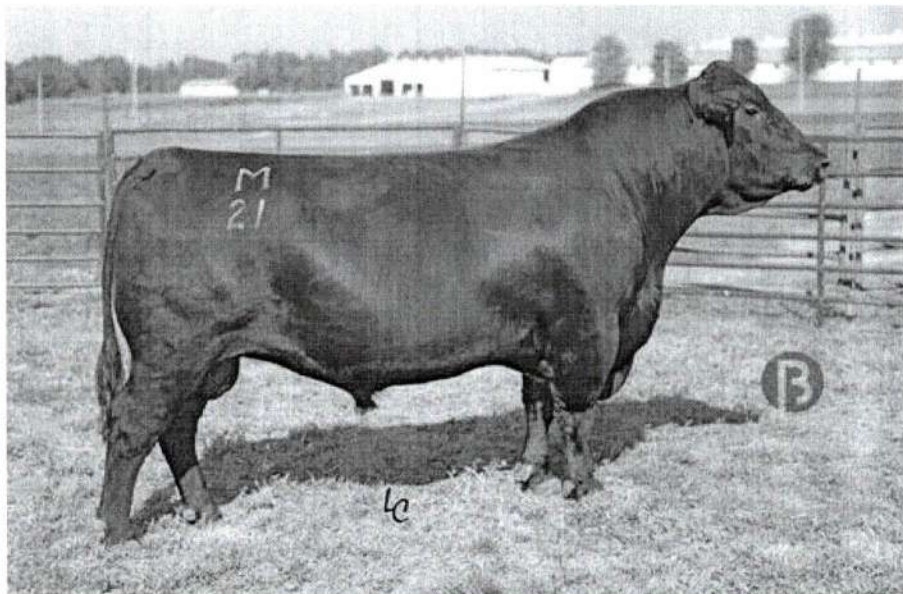

*[Handwritten signature]*

*[Handwritten signature]*

*[Handwritten signature]*

000177

*[Handwritten signature]*



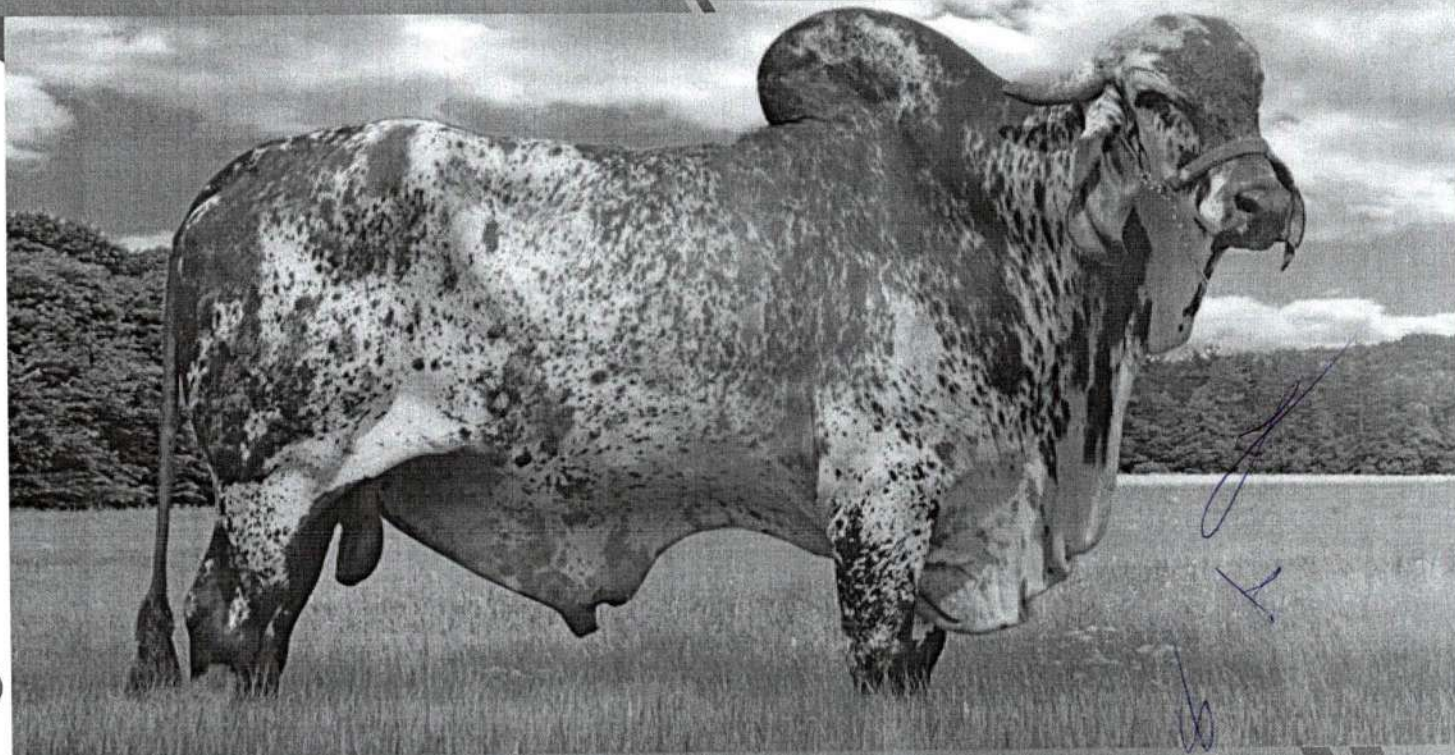

Criador: **Geraldo A. de Oliveira Marques** | Prop.: **Semex do Brasil Ltda.**  
 Nasc.: **08/06/2009** | Reg.: **GAOM26** | Cód.: **200GL1853**

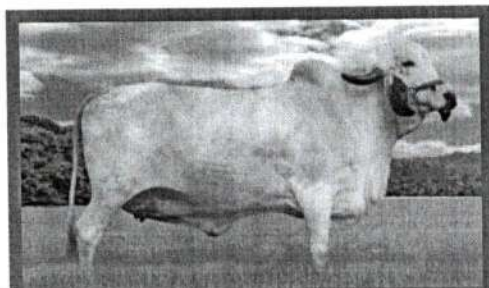

**Ametista TE Silvânia - Mãe**

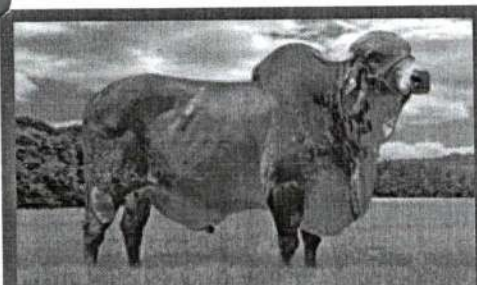

**Modelo TE Brasília - Pai**

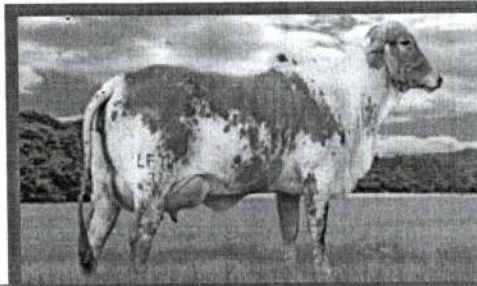

**Nata Suspiro - Irmã Paterna**

- » Seu pai Modelo é considerado um dos melhores touros para úbere, pernas e garupa, atualmente é pai de vários touros de centrais e de excepcionais matrizes de torneio leiteiro e recordistas mundiais de produção;
- » Sua mãe Ametista foi Tri Campeã Nacional em 2003/2004/2005. Filha de um dos touros mais utilizados do Gir Leiteiro, Teatro TE Silvânia, pai de famosas recordistas de Torneio Leiteiro também do Girolando entre elas destaque para Bárbara ½;
- » Excepcional opção para filhas de Sansão, Benfeitor e Radar.



000178





Certificado de Produção em Controle Leiteiro Oficial

200179

MATRIZ - GIR PO		PRODUTO	
Nome	<b>AMETISTA DA SILVANIA</b>	Nome	DESTINO DA SILVANIA
Nascimento	<b>04/11/2001</b> RG <b>EFC 516</b>	Sexo	M RG 665
Proprietário	EDUARDO FALCAO DE CARVALHO	Pai	METEORO DE BRAS. RG B5226
Fazenda	ESTANCIA SILVANIA	Órgão Executor responsável	CREDENCIADO ABCZ
Município	CACAPAVA UF SP		

LACTAÇÃO					
<b>Produção em até 305 dias</b>		<b>Produção em até 365 dias</b>		Data do Parto	15/06/2004
Dias	Leite kg	Média kg	Gordura %	Encerramento	04/04/2005
Real:	293	6.422	21,90	Ordem do Parto	1º
Ajust.:	305	6.669	21,87	Lactação Controlada	1ª

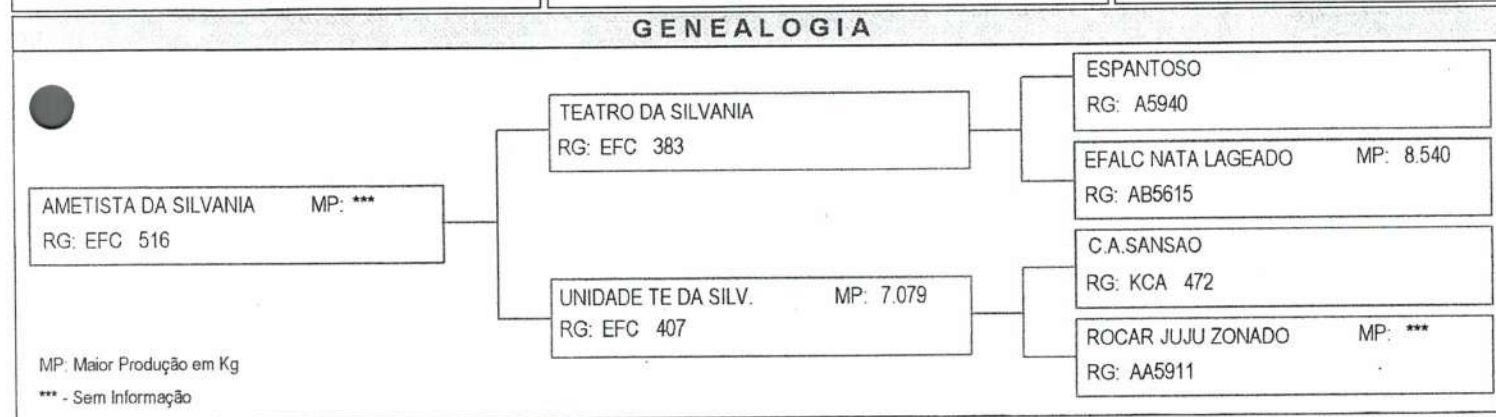

PESAGENS DE CAMPO							Produções Anteriores				
Controle	Data	1ª Ord.(kg)	2ª Ord.(kg)	3ª Ord.(kg)	Total(kg)	MG(%)	R.A.	Ano	Produção	Dias	Média
1º	20/07/2004	11,600	9,800	0,000	21,400	-	2	****	****	****	****
2º	20/08/2004	13,900	8,500	0,000	22,400	-	2				
3º	26/09/2004	12,300	8,600	0,000	20,900	-	2				
4º	22/10/2004	12,200	11,000	0,000	23,200	-	2				
5º	23/11/2004	12,800	10,300	0,000	23,100	-	2				
6º	18/12/2004	14,900	11,400	0,000	26,300	-	2				
7º	17/01/2005	13,800	10,500	0,000	24,300	-	2				
8º	18/02/2005	13,500	6,400	0,000	19,900	-	2				
9º	20/03/2005	10,400	8,300	0,000	18,700	-	2				
10º											
11º											
12º											

**OBSERVAÇÃO**

**APTIDÃO LEITEIRA**

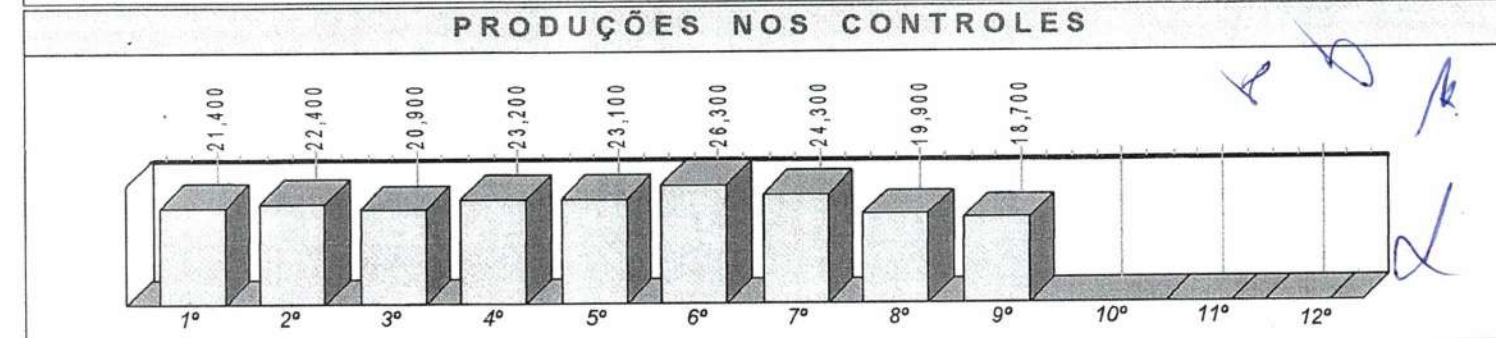



# Documentos

ISSN 1516-7453

Maio, 2013 **162**

Programa Nacional de Melhoramento do Gir Leiteiro

## Sumário Brasileiro de Touros

- ▶ Resultado do Teste de Progênie
- ▶ 4ª Prova de Pré-seleção de Touros

Maio 2013

000180

28  
anos



**Embrapa**  
Gado de Leite





**B 1710 (68°)**  
**Maravilha Relógio Baile**

Pai: A 5258 SC Baile Cachimbo  
Mãe: P 6946 Maravilha Gávea Faizão  
PTAL = 220,3k g CONF 0,86  
PTAG = 10,7kg CONF 0,84  
PTAP = 6,8kg CONF 0,86  
PTAST = 28,3kg CONF 0,84  
PTA%G = 0,064% CONF 0,74  
PTA%P = -0,008% CONF 0,34  
PTA%ST = -0,003% CONF 0,42

Característica	STA
Altura da ganupa	-2.0473
Perímetro torácico	0.0111
Comprimento corporal	-0.2377
Comprimento da ganupa	1.5576
Largura entre isquios	-0.7102
Largura entre ilios	-1.9308
Ângulo da ganupa	-1.3616
Ângulo de cascos	-1.2014
Pernas (vista lateral)	1.0745
Pernas (vista por trás)	0.182
Ligamento úbere anterior	-2.9411
Largura úbere posterior	2.0187
Profundidade do úbere	1.4033
Comprimento de tetas	-2.3125
Diâmetro de tetas	-1.1577
Facilidade de ordenha	-0.36
Temperamento	-2.1081
Comprimento de umbigo	3.889

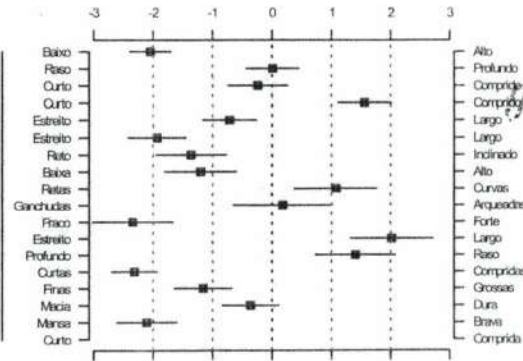

**CAL 4332 (115°)**  
**Marcante TE Pati da CAL**

Pai: A 6772 Pati da CAL  
Mãe: AA 3709 Enora Zague da CAL  
PTAL = 119,4k g CONF 0,89  
PTAG = 2,4k g CONF 0,86  
PTAP = 3,7kg CONF 0,89  
PTAST = 9,8kg CONF 0,88  
PTA%G = -0,088% CONF 0,70  
PTA%P = -0,028% CONF 0,67  
PTA%ST = -0,312% CONF 0,74

Característica	STA
Altura da ganupa	1.5476
Perímetro torácico	3.8878
Comprimento corporal	-2.2233
Comprimento da ganupa	3.5302
Largura entre isquios	0.7471
Largura entre ilios	-0.0722
Ângulo da ganupa	-1.3616
Ângulo de cascos	1.0316
Pernas (vista lateral)	0.9371
Pernas (vista por trás)	-2.411
Ligamento úbere anterior	-3.483
Largura úbere posterior	-1.303
Profundidade do úbere	2.5442
Comprimento de tetas	2.9652
Diâmetro de tetas	-4.7218
Facilidade de ordenha	-2.9986
Temperamento	0.347
Comprimento de umbigo	-1.1808

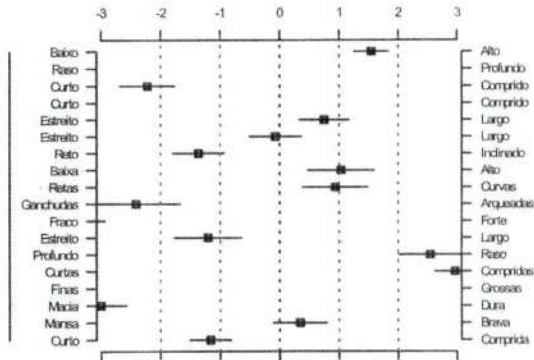

**JFR 1734 (131°)**  
**Master TE**

Pai: A 7481 Benfeitor Raposo da CAL  
Mãe: V 2264 Régia  
PTAL = 83,4k g CONF 0,88  
PTAG = 5,3k g CONF 0,86  
PTAP = 3,7kg CONF 0,88  
PTAST = 21,4kg CONF 0,88  
PTA%G = 0,098% CONF 0,70  
PTA%P = 0,039% CONF 0,67  
PTA%ST = 0,305% CONF 0,75

Característica	STA
Altura da ganupa	2.5337
Perímetro torácico	1.0515
Comprimento corporal	2.0504
Comprimento da ganupa	1.0093
Largura entre isquios	-0.2459
Largura entre ilios	0.8525
Ângulo da ganupa	3.7735
Ângulo de cascos	3.0488
Pernas (vista lateral)	-1.1301
Pernas (vista por trás)	-0.3184
Ligamento úbere anterior	0.1549
Largura úbere posterior	-1.2398
Profundidade do úbere	0.3141
Comprimento de tetas	0.1113
Diâmetro de tetas	0.4465
Facilidade de ordenha	-1.9759
Temperamento	-0.6757
Comprimento de umbigo	3.2878

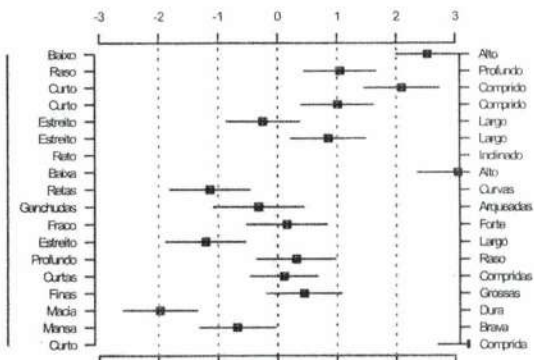

**B 5226 (27°)**  
**Meteoro de Brasília**

Pai: A 3226 Rajastan de Brasília  
Mãe: X 9491 Grinalda TE de Brasília  
PTAL = 410,4k g CONF 0,90  
PTAG = 12,7kg CONF 0,88  
PTAP = 13,8kg CONF 0,90  
PTAST = 52,2kg CONF 0,90  
PTA%G = -0,113% CONF 0,76  
PTA%P = -0,054% CONF 0,74  
PTA%ST = -0,225% CONF 0,79

Característica	STA
Altura da ganupa	-0.6759
Perímetro torácico	-3.4501
Comprimento corporal	1.4066
Comprimento da ganupa	0.4222
Largura entre isquios	2.3949
Largura entre ilios	0.4015
Ângulo da ganupa	-1.8614
Ângulo de cascos	-0.3647
Pernas (vista lateral)	-3.3908
Pernas (vista por trás)	0.3184
Ligamento úbere anterior	-4.5273
Largura úbere posterior	-1.6516
Profundidade do úbere	1.1171
Comprimento de tetas	1.0854
Diâmetro de tetas	2.3486
Facilidade de ordenha	-0.32
Temperamento	-1.4227
Comprimento de umbigo	-0.6092

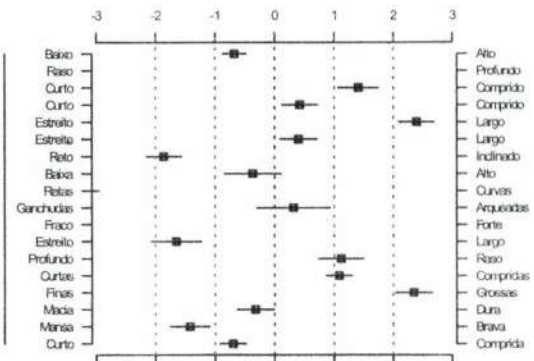

**B 5213 (22°)**  
**Modelo TE de Brasília**

Pai: B 58 Caju de Brasília  
Mãe: X 9491 Grinalda TE de Brasília  
PTAL = 432,0k g CONF 0,89  
PTAG = 19,1k g CONF 0,87  
PTAP = 15,7kg CONF 0,89  
PTAST = 62,8kg CONF 0,89  
PTA%G = 0,114% CONF 0,80  
PTA%P = -0,006% CONF 0,75  
PTA%ST = -0,001% CONF 0,81

Característica	STA
Altura da ganupa	1.0276
Perímetro torácico	-0.5129
Comprimento corporal	0.9286
Comprimento da ganupa	-2.1278
Largura entre isquios	2.6854
Largura entre ilios	-2.2443
Ângulo da ganupa	1.6085
Ângulo de cascos	3.0348
Pernas (vista lateral)	-4.9362
Pernas (vista por trás)	-0.3639
Ligamento úbere anterior	2.1919
Largura úbere posterior	1.5361
Profundidade do úbere	3.216
Comprimento de tetas	-2.0873
Diâmetro de tetas	1.4719
Facilidade de ordenha	-2.7678
Temperamento	-1.1972
Comprimento de umbigo	-2.2304

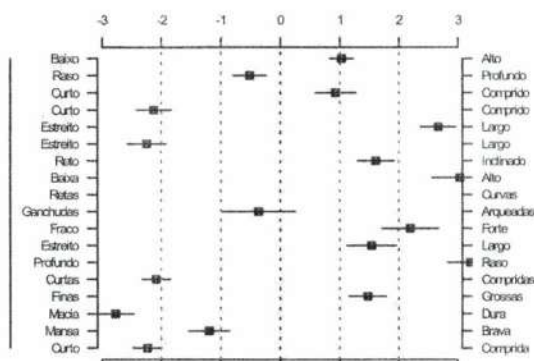





000182

ORTAÇÃO LTDA

MUNICÍPIO DE XAXIM  
RECEBIDO 30/05/14  
971 mp  
PROTOCOLADO

P 89060-001 | Blumenau | SC

**ESTADO DE SANTA CATARINA**  
**FUNDO MUNICIPAL DE DESENV. AGROPECUARIO DE XAXIM**

**PREGÃO PRESENCIAL**

**Nr.: 7/2014 - PR**

CNPJ: 82.854.670/0001-30  
 Rua Rui Barbosa, 347  
 C.E.P.: 89825-000 - Xaxim - SC

Processo Administrativo: 12/2014  
 Processo de Licitação: 12/2014  
 Data do Processo: 15/01/2014

Folha: 1/3

**OBJETO DA LICITAÇÃO:**

Aquisição de doses de sêmen bovino para inseminação artificial do rebanho dos agricultores do município de Xaxim

000183

**ATA DE REUNIÃO DE JULGAMENTO DE PROPOSTAS Nr. 12/2014 (Sequência: 1)**

Ao(s) 30 de Janeiro de 2014, às 09:00 horas, na sede da(o) FUNDO MUNICIPAL DE DESENV. AGROPECUARIO DE XAXIM, reuniram-se os membros da Comissão de Licitação, designada pela(o) Decreto nº 678/2013, para julgamento das propostas de preço das proponentes habilitadas para fornecimento e/ou execução dos itens descritos no Processo Licitatório nº 12/2014, Licitação nº 7/2014 - PR, na modalidade de PREGÃO PRESENCIAL.

Inicialmente procedeu-se a leitura do teor das propostas para estudo e análise de preço e outros fatores previstos no edital. Logo após julgadas as propostas, a comissão emitiu o parecer discriminando o(s) vencedor(es), conforme segue abaixo:

**Parecer da Comissão:** Dando início a sessão, a Pregoeira recebeu os envelopes de proposta e documentação de habilitação (envelopes 01 e 02) das empresas licitantes e realizou o credenciamento dos representantes das mesmas. A Pregoeira juntamente com a equipe de apoio verificou a inviolabilidade dos envelopes de proposta e documentação e rubricaram os mesmos. Depois de esclarecido as formas de procedimento do Pregão Presencial, os representantes declaram que cumprem com os requisitos de habilitação e a Pregoeira determina a abertura dos envelopes contendo as propostas financeiras das empresas. Foi verificado a conformidade das mesmas com as exigências do Edital, constatando que as propostas apresentadas pelos proponentes atenderam aos requisitos do Edital e que os preços ofertados estão de acordo com os preços máximos previstos no Edital supracitado. A empresa SEMEX DO BRASIL COMÉRCIO DE IMPORTAÇÃO E EXPORTAÇÃO LTDA manifestou o inconformismo informando que os itens 5, 6 e 7 da empresa SEMENTEC GENÉTICA LTDA ME não apresentaram prova oficial conforme termo de referencia do anexo I. a Pregoeira e Equipe de apoio então juntamente com a assessoria jurídica após análise do inconformismo entenderam que a prova deverá ser verificada no ato da entrega pelo responsável técnico solicitante, pois em momento algum no edital esta exigindo apresentação deste documento juntamente com a proposta, indeferindo então o referido inconformismo. Declarou-se aberta a sessão para proceder os lances verbais. Após encerrado a fase dos lances verbais e declarado os vencedores conforme descrito nesta ata a Pregoeira perguntou aos presentes se teriam intenção de recurso e somente a empresa SEMEX DO BRASIL COMÉRCIO DE IMPORTAÇÃO E EXPORTAÇÃO LTDA manifestou interesse em relação ao seu inconformismo.

**Participante: 540 - EMBRIOSEM EQUIPAMENTOS AGROP. LTDA**

Item	Especificação	Un.Med.	Qtde Cotada	Marca	Desconto	Preço Unitário	Preço Total
2	Doses de sêmen bovino da raça Holandesa, com prova oficial não anterior a dezembro de 2013, com base americana (USDA, HA, INTERBULL) com habilidade transmissora predita (PTA) para leite igual ou superior a 1000 libras; PTA proteína igual ou superior a 30 libras; PTA gordura igual ou superior a 25 libras; composto de úbere igual ou superior a +1,40; Escore de células somáticas inferior a 3,0; Vida produtiva igual ou superior a 2,3; Dificuldade de parto do touro igual ou menor a 8%.	un	2.000,00	CHARLISE	0,0000	17,75	35.500,00

E que não sejam os seguintes touros:  
 39HO 0600MAPEL WOOD COMMOTIN,  
 11HO 4515 KREGNOL TOP LUKE,  
 11HO 4781 JUNGE BELL WOOD SNOOPY,  
 11HO 6655 CARTERS CORNER BELAIR,  
 180HO 9620 JOINTIEF BESNE,  
 22HO 9602 BEACHLAWN GELPRO TOBEY,  
 HO 541 ONOZ FOR,  
 HO 489 LINTRIG,  
 11HO 6843 PARADISE SHELDON,  
 1 HO 5563 ROLLO,  
 7HO 7138 DIGGER,  
 7HO 7327 CATCH,  
 5HO 853 RISPOVAL,  
 11HO 8215 TESTIFY,  
 7HO 07730 PIANO,  
 11HO 7940 DEVOTED  
 11HO 6440 SILVESTER  
 11HO 8523 XTC  
 11HO8351 OPULENT  
 11HO8589 COMPLEX  
 11HO09604 DAGGER  
 11HO08893 FUTURESTAR  
 1HO09482 ARMSTRONG  
 1HO09184 - SPA

**Total do Participante -----> 35.500,00**



**ESTADO DE SANTA CATARINA**  
**FUNDO MUNICIPAL DE DESENV. AGROPECUARIO DE XAXIM**

**PREGÃO PRESENCIAL**

**Nr.: 7/2014 - PR**

**CNPJ: 82.854.670/0001-30**  
**Rua Rui Barbosa, 347**  
**C.E.P.: 89825-000 - Xaxim - SC**

**Processo Administrativo: 12/2014**  
**Processo de Licitação: 12/2014**  
**Data do Processo: 15/01/2014**

Folha: 2/3

**Participante: 3133 - CLINICA VETERINÁRIA CAMPESTRE LTDA.**

Item	Especificação	Un.Med.	Qtde Cotada	Marca	Desconto	Preço Unitário	Preço Total
1	Doses de sêmen bovino da raça Holandesa, com prova oficial não anterior a dezembro de 2013, com base americana (USDA, HA, INTERBULL) com habilidade transmissora predita (PTA) para leite igual ou superior a 1100 libras, PTA gordura igual ou superior a 40 libras, PTA proteína igual ou superior a 35 libras; composto de úbere igual ou superior a +1,15; composto de pernas e pés igual ou superior a + 1,95 Escore de células somáticas inferior a 2,95; vida produtiva superior a 4,0; força igual ou superior +1,20; dificuldade de parto do touro igual ou menor a 7%.  E que não sejam os seguintes touros: 39HO 0600MAPEL WOOD COMMOTIN, 11HO 4515 KREGNOL TOP LUKE, 11HO 4781 JUNGE BELL WOOD SNOOPY, 11HO 6655 CARTERS CORNER BELAIR, 180HO 9620 JOINTIEF BESNE, 22HO 9602 BEACHLAWN GELPRO TOBEY, HO 541 ONOZ FOR, HO 489 LINTRIG, 11HO 6843 PARADISE SHELDON, 1 HO 5563 ROLLO, 7HO 7138 DIGGER, 7HO 7327 CATCH, 5HO 853 RISPOVAL, 11HO 8215 TESTIFY, 7HO 07730 PIANO, 11HO 7940 DEVOTED 11HO 6440 SILVESTER 11HO 8523 XTC 11HO8351 OPULENT 11HO8589 COMPLEX 11HO09604 DAGGER 11HO08893 FUTURESTAR 1HO09482 ARMSTRONG 1HO09184 - SPA	DOS	2.000,00	01HO10428DC	0,0000	21,00	42.000,00
4	Doses de sêmen bovino da raça Jersey, importado e provado com prova não anterior a dezembro de 2013, com base americana (USDA, HA, INTERBULL), com as seguintes características: - PTA Leite igual ou superior a 700 libras; PTA proteína superior a 25 libras; porcentagem de proteína superior a 0%; PTA gordura superior a 25 libras; porcentagem de gordura superior a 0%; Escore de células somáticas inferior a 3,00; Composto de úbere igual ou superior a +2,00; Vida produtiva superior a 3,0.  E que não sejam os seguintes touros: 71JE 0164 VALLEYSTREAN BONUS, 7J 478 WFL M BERETTA, 1JE 0656 PRINCELAND BUTLER, 9J 173 BARBS MBSB COSMO, 7J 592 GREENRIDGE IMAGE, 7J 587 SUNNY DAY MONTANA PUTMAN, 7JE 0721 DEERVIEW LIBERTY, 122JE 517 DO RIGHT, 1JE 558 DEBOER, 1JE 524 AURORA, 7JE 745 ACOORD, 122JE 5181 SABER 11JE 0816 ZIRCON 011JE00798 SUNNY 203 JE 00936 PRAETORIAN 1JE00619 AHLEM 200JE00015 RED BARON	DOS	1.500,00	1JE0700LEXIC	0,0000	14,50	21.750,00

000134

**Total do Participante -----> 63.750,00**

**Participante: 13391 - SEMENTEC GENETICA LTDA**

Item	Especificação	Un.Med.	Qtde Cotada	Marca	Desconto	Preço Unitário	Preço Total
5	Doses de sêmen bovino da raça Red Angus ou Aberdeen Angus, Doses de sêmen bovino da raça Red Angus ou Aberdeen Angus, com prova na American Angus Association não inferior a maio de 2013, com PTA para facilidade de parto (FPD) acima de 10.	DOS	2.000,00	MONUMENTAL	0,0000	9,30	18.600,00

E que não seja os seguintes touros:  
200AR00309 TOUCH DOWN

**ESTADO DE SANTA CATARINA**  
**FUNDO MUNICIPAL DE DESENV. AGROPECUARIO DE XAXIM**

**PREGÃO PRESENCIAL**

**Nr.: 7/2014 - PR**

**CNPJ:** 82.854.670/0001-30  
**Rua Rui Barbosa, 347**  
**C.E.P.:** 89825-000 - Xaxim - SC

**Processo Administrativo:** 12/2014  
**Processo de Licitação:** 12/2014  
**Data do Processo:** 15/01/2014

Folha: 3/3

**Participante:** 13391 - SEMENTEC GENETICA LTDA

Item	Especificação	Un.Med.	Qtde Cotada	Marca	Desconto	Preço Unitário	Preço Total
6	Doses de sêmen bovino da raça Gir Leiteiro em que o touro tenha o pai provado no programa nacional de melhoramento do Gir Leiteiro da EMBRAPA, e que a mãe apresente uma lactação igual ou superior a 7500kg. E que não sejam os seguintes touros: GL 015 Gameta TE DAL CAL, GL 016 PLANALTO TE DAL CAL, 11 GL 81 APACHE E GL0001 FANTASMA GL 015 GAMETA TE DA CAL GL 016 PLANALTO TE DA CAL 11 GL 81 APACHE GL0001 FANTASMA	DOS	500,00	MAGUARI HBBISPG567	0,0000	9,40	4.700,00
7	Doses de sêmen bovino da raça Simental leiteiro com prova no país de origem, que não sejam os seguintes touros: BALISTEX (CIDASC) 11SM16 ICARO	DOS	500,00	RUBIS	0,0000	15,50	7.750,00

000135

**Total do Participante ----->** 31.050,00

**Total Geral ----->** 130.300,00

Nada mais havendo a tratar, foi encerrada a reunião de julgamento, da qual foi assinada a presente ata pela Comissão de Licitação e pelos representantes das proponentes.

Xaxim, 30 de Janeiro de 2014

**COMISSÃO:**

Marinilse de Freitas Fin

Evandro Casa

Veridiana Inês Canova Busatta

.....  
.....  
.....

Pregoeiro(a)

Secretário

Membro

**Assinatura dos representantes das empresas que estiveram presentes na sessão de julgamento:**

Jean Rodrigo Furlan

Loryane K. Rocha

Sandro H. Pavan

Talita Brunetto

Antonio Magli

.....  
.....  
.....  
.....  
.....

Representante

Representante

Representante

Representante

Representante





### CERTIDÃO NEGATIVA DE DÉBITOS

Nome / Razão Social \_\_\_\_\_

SEMENTEC GENETICA LTDA CNPJ: 14.674.029/0001-63

000136

Aviso \_\_\_\_\_

Sem débitos pendentes até a presente data.

Comprovação Junto à \_\_\_\_\_

Finalidade \_\_\_\_\_

Mensagem \_\_\_\_\_

Certificamos que até a presente data não constam débitos tributários relativos às inscrições abaixo caracterizadas.

A Fazenda Municipal se reserva o direito de cobrar débitos que venham a ser constatados, mesmo se referentes a períodos compreendidos nesta certidão.

*(Handwritten signatures and initials in blue ink)*

Código de Controle \_\_\_\_\_

DAA2CH3HNX2O7231

A validade do documento pode ser consultada no site da prefeitura por meio do código de controle informado.  
<http://www.xaxim.sc.gov.br>

Xaxim (SC), 05 de Janeiro de 2014

**ESTADO DE SANTA CATARINA  
SECRETARIA DE ESTADO DA FAZENDA**

000137

**CERTIDÃO NEGATIVA DE DÉBITOS ESTADUAIS**

Nome (razão social): **SEMENTEC GENETICA LTDA**  
CNPJ/CPF: **14.674.029/0001-63**

**Ressalvando o direito da Fazenda Estadual de inscrever e cobrar as dívidas que vierem a ser apuradas, é certificado que não constam, na presente data, pendências em nome do contribuinte acima identificado, relativas aos tributos, dívida ativa e demais débitos administrados pela Secretaria de Estado da Fazenda.**

<b>Dispositivo Legal:</b>	Lei nº 3938/66, Art. 154
<b>Número da certidão:</b>	140140001306607
<b>Data Emissão:</b>	05-01-2014 21:39:31
<b>Validade (Lei nº 3938/66, Art. 158, modificado pelo artigo 18 da Lei n 15.510/11.):</b>	06-03-2014 21:39:31

**A autenticidade desta certidão deverá ser confirmada na página da Secretaria de Estado da Fazenda na Internet, no endereço: <http://www.sef.sc.gov.br>**





**MINISTÉRIO DA FAZENDA**  
**Procuradoria-Geral da Fazenda Nacional**  
**Secretaria da Receita Federal do Brasil**

000138

**CERTIDÃO CONJUNTA POSITIVA COM EFEITOS DE NEGATIVA**  
**DE DÉBITOS RELATIVOS AOS TRIBUTOS FEDERAIS E À DÍVIDA ATIVA DA UNIÃO**

**Nome: SEMENTEC GENETICA LTDA - ME**  
**CNPJ: 14.674.029/0001-63**

Ressalvado o direito de a Fazenda Nacional cobrar e inscrever quaisquer dívidas de responsabilidade do sujeito passivo acima identificado que vierem a ser apuradas, é certificado que:

1. constam débitos relativos a tributos administrados pela Secretaria da Receita Federal do Brasil (RFB) com a exigibilidade suspensa, nos termos do art. 151 da Lei nº 5.172, de 25 de outubro de 1966 - Código Tributário Nacional (CTN); e
2. não constam inscrições em Dívida Ativa da União na Procuradoria-Geral da Fazenda Nacional (PGFN).

Conforme disposto nos arts. 205 e 206 do CTN, este documento tem os mesmos efeitos da certidão negativa.

Esta certidão, emitida em nome da matriz e válida para todas as suas filiais, refere-se exclusivamente à situação do sujeito passivo no âmbito da RFB e da PGFN, não abrangendo as contribuições previdenciárias e as contribuições devidas, por lei, a terceiros, inclusive as inscritas em Dívida Ativa do Instituto Nacional do Seguro Social (INSS), objeto de certidão específica.

A aceitação desta certidão está condicionada à verificação de sua autenticidade na Internet, nos endereços <<http://www.receita.fazenda.gov.br>> ou <<http://www.pgfn.fazenda.gov.br>>.

Certidão emitida com base na Portaria Conjunta PGFN/RFB nº 3, de 02/05/2007.

Emitida às 16:33:48 do dia 03/01/2014 <hora e data de Brasília>.

Válida até 02/07/2014.

Código de controle da certidão: **5C64.43E4.B97A.9110**

Certidão emitida gratuitamente.

Atenção: qualquer rasura ou emenda invalidará este documento.

[Nova Consulta](#)

Preparar página para impressão

*(Handwritten signatures and initials in blue ink)*



**MINISTÉRIO DA FAZENDA**  
**Secretaria da Receita Federal do Brasil**

**CERTIDÃO NEGATIVA**  
**DE DÉBITOS RELATIVOS ÀS CONTRIBUIÇÕES**  
**PREVIDENCIÁRIAS E ÀS DE TERCEIROS**

Nº 001402013-20022029

Nome: SEMENTEC GENETICA LTDA - ME

CNPJ: 14.674.029/0001-63

Ressalvado o direito de a Fazenda Nacional cobrar e inscrever quaisquer dívidas de responsabilidade do sujeito passivo acima identificado que vierem a ser apuradas, é certificado que não constam pendências em seu nome relativas a contribuições administradas pela Secretaria da Receita Federal do Brasil (RFB) e a inscrições em Dívida Ativa da União (DAU).

Esta certidão, emitida em nome da matriz e válida para todas as suas filiais, refere-se exclusivamente às contribuições previdenciárias e às contribuições devidas, por lei, a terceiros, inclusive às inscritas em DAU, não abrangendo os demais tributos administrados pela RFB e as demais inscrições em DAU, administradas pela Procuradoria-Geral da Fazenda Nacional (PGFN), objeto de Certidão Conjunta PGFN/RFB.

Esta certidão é válida para as finalidades previstas no art. 47 da Lei nº 8,212 de 24 de julho de 1991, exceto para:

- averbação de obra de construção civil no Registro de Imóveis;
- redução de capital social, transferência de controle de cotas de sociedade limitada e cisão parcial ou transformação de entidade ou de sociedade empresária simples;
- baixa de firma individual ou de empresário, conforme definido pelo art.931 da Lei nº 10.406, de 10 de Janeiro de 2002 - Código Civil, extinção de entidade ou sociedade empresária ou simples.

A aceitação desta certidão está condicionada à finalidade para a qual foi emitida e à verificação de sua autenticidade na Internet, no endereço <<http://www.receita.fazenda.gov.br>>

Certidão emitida com base na Portaria Conjunta PGFN/RFB nº 01, de 20 de janeiro de 2010.

Emitida em 12/11/2013.

Válida até 11/05/2014.

Certidão emitida gratuitamente.

Atenção: qualquer rasura ou emenda invalidará este documento

<http://www010.dataprev.gov.br/CWS/CONTEXT0/PCND1/PCND1.HTML>

000139



IMPRIMIR

VOLTAR

**CAIXA**  
CAIXA ECONÔMICA FEDERAL

### Certificado de Regularidade do FGTS - CRF

**Inscrição:** 14674029/0001-63  
**Razão Social:** SEMENTEC GENETICA LTDA  
**Nome Fantasia:** SEMENTEC GENETICA  
**Endereço:** VILA LINHA FREI PLACIDO SN / RURAL / XAXIM / SC / 89825-000

A Caixa Econômica Federal, no uso da atribuição que lhe confere o Art. 7, da Lei 8.036, de 11 de maio de 1990, certifica que, nesta data, a empresa acima identificada encontra-se em situação regular perante o Fundo de Garantia do Tempo de Serviço - FGTS.

O presente Certificado não servirá de prova contra cobrança de quaisquer débitos referentes a contribuições e/ou encargos devidos, decorrentes das obrigações com o FGTS.

**Validade:** 05/01/2014 a 03/02/2014 ✓

**Certificação Número:** 2014010522130286914843

Informação obtida em 21/01/2014, às 08:13:57.

A utilização deste Certificado para os fins previstos em Lei está condicionada à verificação de autenticidade no site da Caixa:  
**www.caixa.gov.br**

000190

*(Handwritten signatures and marks)*

PODER JUDICIÁRIO  
JUSTIÇA DO TRABALHO

000191

**CERTIDÃO NEGATIVA DE DÉBITOS TRABALHISTAS**

Nome: SEMENTEC GENETICA LTDA - ME (MATRIZ E FILIAIS)

CNPJ: 14.674.029/0001-63

Certidão n°: 41533066/2014

Expedição: 25/01/2014, às 08:13:35

Validade: 23/07/2014 - 180 (cento e oitenta) dias, contados da data de sua expedição.

Certifica-se que **SEMENTEC GENETICA LTDA - ME (MATRIZ E FILIAIS)**, inscrito(a) no CNPJ sob o n° **14.674.029/0001-63**, **NÃO CONSTA** do Banco Nacional de Devedores Trabalhistas.

Certidão emitida com base no art. 642-A da Consolidação das Leis do Trabalho, acrescentado pela Lei n° 12.440, de 7 de julho de 2011, e na Resolução Administrativa n° 1470/2011 do Tribunal Superior do Trabalho, de 24 de agosto de 2011.

Os dados constantes desta Certidão são de responsabilidade dos Tribunais do Trabalho e estão atualizados até 2 (dois) dias anteriores à data da sua expedição.

No caso de pessoa jurídica, a Certidão atesta a empresa em relação a todos os seus estabelecimentos, agências ou filiais.

A aceitação desta certidão condiciona-se à verificação de sua autenticidade no portal do Tribunal Superior do Trabalho na Internet (<http://www.tst.jus.br>).

Certidão emitida gratuitamente.

**INFORMAÇÃO IMPORTANTE**

Do Banco Nacional de Devedores Trabalhistas constam os dados necessários à identificação das pessoas naturais e jurídicas inadimplentes perante a Justiça do Trabalho quanto às obrigações estabelecidas em sentença condenatória transitada em julgado ou em acordos judiciais trabalhistas, inclusive no concernente aos recolhimentos previdenciários, a honorários, a custas, a emolumentos ou a recolhimentos determinados em lei; ou decorrentes de execução de acordos firmados perante o Ministério Público do Trabalho ou Comissão de Conciliação Prévia.





05/12/2013

1064780

**PODER JUDICIÁRIO**  
**TRIBUNAL DE JUSTIÇA DO ESTADO DE SANTA CATARINA**  
Comarca de Xaxim

**CERTIDÃO**  
**FALÊNCIA, CONCORDATA E RECUPERAÇÃO JUDICIAL**

000192

**CERTIDÃO Nº: 909297****FOLHA: 1/1**

À vista dos registros cíveis constantes nos sistemas de informática do Poder Judiciário do Estado de Santa Catarina da Comarca de Xaxim, com distribuição anterior à data de 05/12/2013, verificou-se NADA CONSTAR em nome de:

**SEMENTEC GENETICA, portador do CNPJ: 14.674.029/0001-63. \*\*\*\*\***

**OBSERVAÇÕES:**

- a) para a emissão desta certidão, foram considerados os normativos do Conselho Nacional de Justiça;
- b) os dados informados são de responsabilidade do solicitante e devem ser conferidos pelo interessado e/ou destinatário;
- c) a autenticidade deste documento poderá ser confirmada no endereço eletrônico <http://www.tjsc.jus.br/portal>, opção Certidões/Conferência de Certidão; e
- d) para a Comarca da Capital, a pesquisa abrange os feitos em andamento do Foro Central, Eduardo Luz, Norte da Ilha e Distrital do Continente.

Certifico finalmente que esta certidão é isenta de custas.

Esta certidão foi emitida pela internet e sua validade é de 60 dias.

Xaxim, quinta-feira, 5 de dezembro de 2013.

PEDIDO Nº:

1064780



**Comprovante de Inscrição e de Situação Cadastral**

000103

**Contribuinte,**

Confira os dados de cadastro da Pessoa Jurídica e, existindo qualquer divergência, providencie junto à Secretaria de Estado da Fazenda a sua atualização cadastral.



**ESTADO DE SANTA CATARINA  
SECRETARIA DE ESTADO DA FAZENDA**

**CADASTRO DE CONTRIBUINTES DO ICMS**

CNPJ/CPF

**14.674.029/0001-63**

**COMPROVANTE DE INSCRIÇÃO ESTADUAL E  
DE SITUAÇÃO CADASTRAL**

Início Atividade com ICMS

**19/12/2011**

INSCRIÇÃO ESTADUAL

**256.581.312**

NOME EMPRESARIAL

**SEMENTEC GENETICA LTDA**

TÍTULO DO ESTABELECIMENTO (NOME DE FANTASIA)

**SEMENTEC GENETICA**

CÓDIGO E DESCRIÇÃO DA ATIVIDADE ECONÔMICA PRINCIPAL

**4623101 - Comércio atacadista de animais vivos**

CÓDIGO E DESCRIÇÃO DAS ATIVIDADES ECONÔMICAS SECUNDÁRIAS

\*\*\*\*\*

CONTRIBUINTE CREDENCIADO/DISPENSADO A EMITIR OS SEGUINTE DOCUMENTOS ELETRÔNICOS

**- Credenciado a Emitir Nota Fiscal Eletrônica - NFe a partir de 22/03/2012**

CÓDIGO E DESCRIÇÃO DA NATUREZA JURÍDICA

**2062 - SOCIEDADE EMPRESÁRIA LIMITADA**

LOGRADOURO

**LINHA FREI PLÁCIDO**

NÚMERO

**S/N**

COMPLEMENTO

\*\*\*\*\*

CEP

**89825-000**

BAIRRO/DISTRITO

**INTERIOR**

MUNICÍPIO

**XAXIM**

UF

**SC**

SITUAÇÃO CADASTRAL

**ATIVO desde 19/12/2011**

Modelo aprovado pela Portaria SEF nº 375, de 26/08/2003.

Emitido em **25/01/2014 09:54:27** (data e hora de Brasília).





## Comprovante de Inscrição e de Situação Cadastral

000194

**Contribuinte,**

Confira os dados de Identificação da Pessoa Jurídica e, se houver qualquer divergência, providencie junto à RFB a sua atualização cadastral.

REPÚBLICA FEDERATIVA DO BRASIL			
CADASTRO NACIONAL DA PESSOA JURÍDICA			
NÚMERO DE INSCRIÇÃO <b>14.674.029/0001-63</b>	COMPROVANTE DE INSCRIÇÃO E DE SITUAÇÃO CADASTRAL		DATA DE ABERTURA <b>25/11/2011</b>
MATRIZ			
NOME EMPRESARIAL <b>SEMENTEC GENETICA LTDA - ME</b>			
TÍTULO DO ESTABELECIMENTO (NOME DE FANTASIA) <b>SEMENTEC GENETICA</b>			
CÓDIGO E DESCRIÇÃO DA ATIVIDADE ECONÔMICA PRINCIPAL <b>46.23-1-01 - Comércio atacadista de animais vivos</b>			
CÓDIGO E DESCRIÇÃO DAS ATIVIDADES ECONÔMICAS SECUNDÁRIAS <b>Não informada</b>			
CÓDIGO E DESCRIÇÃO DA NATUREZA JURÍDICA <b>206-2 - SOCIEDADE EMPRESARIAL LIMITADA</b>			
LOGRADOURO <b>VL LINHA FREI PLACIDO</b>	NÚMERO S/N	COMPLEMENTO	
CEP <b>89.825-000</b>	BAIRRO/DISTRITO <b>RURAL</b>	MUNICÍPIO <b>XAXIM</b>	UF <b>SC</b>
SITUAÇÃO CADASTRAL <b>ATIVA</b>		DATA DA SITUAÇÃO CADASTRAL <b>25/11/2011</b>	
MOTIVO DE SITUAÇÃO CADASTRAL			
SITUAÇÃO ESPECIAL *****		DATA DA SITUAÇÃO ESPECIAL *****	

Aprovado pela Instrução Normativa RFB nº 1.183, de 19 de agosto de 2011.

Emitido no dia 25/01/2014 às 08:07:36 (data e hora de Brasília).

Página: 1/1

© Copyright Receita Federal do Brasil - 25/01/2014

000195

Eu, MAURICIO ANDOLFATTO declaro para os devidos fins de direito e a quem mais possa interessar especialmente para a Prefeitura Municipal de Xaxim, que para habilitação nos certames públicos e celebração de contrato, de que dentre os sócios, formais ou informais, da empresa SEMENTEC GENÉTICA LTDA ME não há parentes, até o segundo grau, conforme art. 92 da Lei Orgânica Municipal e suas alterações Atualizadas.

A presente declaração é a expressão da verdade, não podendo ser rasurada nem.

Emendada sob pena de anulação. Nada Mais.

XAXIM, 26 DE janeiro de 14

MAURICIO ANDOLFATTO

SEMENEC GENÉTICA LTDA  
Sócio-Administrador



000136

**SEMENTEC GENETICA LTDA**  
**CNPJ: 14.674.029/0001-63**  
**LINHA FREI PLACIDO, INTERIOR, XAXIM -SC**

**SEMENTEC GENETICA LTDA**, inscrita no CNPJ nº 14.674.029/0001-63. por intermédio de seu representante legal, MAURICIO ANDOLFATTO, portador da Carteira de identidade nº 4.525.659 SESP/SC e do CPF nº 069.780.499/21, Declara para fins do disposto no inciso V do art. 27 da lei nº 8.666, de 21 de junho de 1993, acrescido pela Lei nº 9.854, de 27 de outubro de 1999, que não emprega menor de dezoito anos em trabalho noturno, perigoso ou insalubre e não emprega menor de dezesseis anos salvo na condição de aprendiz.

XAXIM – SC, 26 de JANEIRO de 2014

  
\_\_\_\_\_  
MAURICIO ANDOLFATTO  
CPF: 069.780.499 /21

\_\_\_\_\_  
SEMENTEC GENÉTICA LTDA  
Sócio-Administrador

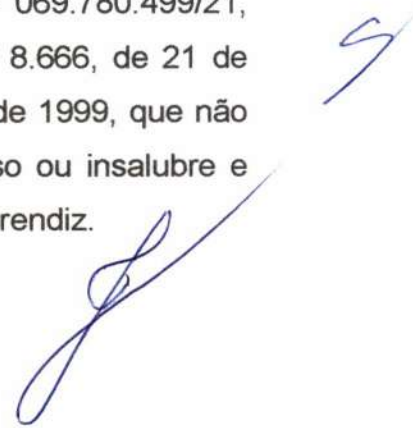

## DECLARAÇÃO DE MICROEMPRESA

**DECLARO**, sob as penas da lei, sem prejuízo das sanções e multas previstas neste ato convocatório, que a empresa SEMENTEC GENÉTICA, CNPJ nº 14.674.029/0001-63 é **microempresa**, nos termos do enquadramento previsto na **Lei Complementar nº 123, de 14 de dezembro de 2006**, cujos termos declaro conhecer na íntegra, estando apta, portanto, a exercer o direito de preferência no procedimento licitatório pregão presencial nº 007/2014, realizado pelo Município de Xaxim, Sc.

Atenciosamente,

  
  
  
\_\_\_\_\_  
**Nome: Maurício Andolfatto**

**RG nº: 4.525.659**

SEMENTEC GENÉTICA LTDA  
Sócio-Administrador







05/12/2013

1064780

**PODER JUDICIÁRIO**  
**TRIBUNAL DE JUSTIÇA DO ESTADO DE SANTA CATARINA**  
Comarca de Xaxim

**CERTIDÃO**  
**FALÊNCIA, CONCORDATA E RECUPERAÇÃO JUDICIAL**

000138

CERTIDÃO Nº: 909297

FOLHA: 1/1

À vista dos registros cíveis constantes nos sistemas de informática do Poder Judiciário do Estado de Santa Catarina da Comarca de Xaxim, com distribuição anterior à data de 05/12/2013, verificou-se NADA CONSTAR em nome de:

**SEMENTEC GENETICA, portador do CNPJ: 14.674.029/0001-63. \*\*\*\*\***

OBSERVAÇÕES:

- a) para a emissão desta certidão, foram considerados os normativos do Conselho Nacional de Justiça;
- b) os dados informados são de responsabilidade do solicitante e devem ser conferidos pelo interessado e/ou destinatário;
- c) a autenticidade deste documento poderá ser confirmada no endereço eletrônico <http://www.tjsc.jus.br/portal>, opção Certidões/Conferência de Certidão; e
- d) para a Comarca da Capital, a pesquisa abrange os feitos em andamento do Foro Central, Eduardo Luz, Norte da Ilha e Distrital do Continente.

Certifico finalmente que esta certidão é isenta de custas.

Esta certidão foi emitida pela internet e sua validade é de 60 dias.

Xaxim, quinta-feira, 5 de dezembro de 2013.

PEDIDO Nº:

1064780



000199





**EMBRIOSÊMEM EQUIPAMENTOS AGROPECUÁRIOS LTDA EPP**

AV. XV de Novembro, 790 Centro PONTE SERRADA-SC - 89683-000

embriosemen@embriosemen.com.br

www.embriosemen.com.br

Fone: (49)3435-0723

CNPJ: 02.319.237/0001-65

Inscrição Estadual: 253.620.295

Registro no MAPA/SC – nº 21660-7

Pregão Presencial nº 007/2014

000200

**DECLARAÇÃO DE NÃO EMPREGO DE MENORES**

A **EMBRIOSÊMEM EQUIPAMENTOS AGROPECUÁRIOS LTDA EPP**, CNPJ. 02.319.237/0001-65, sediada na AV XV de novembro, 790 em Ponte Serrada SC, por intermédio de seu representante legal, Sr. SANDRO HILARIO PAVAN, CPF: 560.205.031-00 e RG nº 000772410 SSP/MS, DECLARA para fins do disposto no inciso V do art. 27 da Lei nº 8.666 de 21 de junho de 1993, acrescido pela Lei 9.854, de 27 de outubro de 1999, que não emprega menor de dezoito anos em trabalho noturno, perigoso ou insalubre e não emprega menor de dezesseis anos em qualquer trabalho.

Salvo na condição de aprendiz a partir de 14 anos ( ).

Por ser verdade, firmamos a presente.

Ponte Serrada - SC, 30 de Janeiro de 2014.

  
SANDRO HILARIO PAVAN  
CPF. 560.205.031-00  
RG nº 000772410 SSP/MS  
Gerente Administrativo







**EMBRIOSÊMEM EQUIPAMENTOS AGROPECUÁRIOS LTDA EPP**

AV. XV de Novembro, 790 Centro PONTE SERRADA-SC - 89683-000

embriosemen@embriosemen.com.br

www.embriosemen.com.br

Fone: (49)3435-0723

CNPJ: 02.319.237/0001-65

Inscrição Estadual: 253.620.295

Registro no MAPA/SC – nº 21660-7

Pregão Presencial nº 007/2014

000201

**DECLARAÇÃO DE NÃO PARENTESCO PARA HABILITAÇÃO EM LICITAÇÃO E CELEBRAÇÃO DE CONTRATOS**

A **EMBRIOSÊMEM EQUIPAMENTOS AGROPECUÁRIOS LTDA EPP**, CNPJ. 02.319.237/0001-65, sediada na AV XV de novembro, 790 em Ponte Serrada SC, por intermédio de seu representante legal, Sr. SANDRO HILARIO PAVAN, CPF: 560.205.031-00 e RG nº 000772410 SSP/MS, DECLARA para os devidos fins de direito e a quem mais possa interessar especialmente para a Prefeitura Municipal de Xaxim, que para habilitação nos certames públicos e celebração de contrato, de que dentre os sócios, formais ou informais, da empresa acima citada, não há parentes, até o segundo grau, conforme art. 92 da Lei Orgânica Municipal e suas alterações Atualizadas.

A presente declaração é a expressão da verdade, não podendo ser rasurada nem emendada sob pena de anulação. Nada Mais.

Ponte Serrada - SC, 30 de Janeiro de 2014.

*Sandro Hilario Pavan*

SANDRO HILARIO PAVAN  
CPF. 560.205.031-00  
RG nº 000772410 SSP/MS  
Gerente Administrativo



*[Handwritten signatures]*





### FICHA CADASTRAL

#### Dados do Contribuinte

Inscrição Estadual:	25.362.029-5	CPF/CNPJ:	02.319.237/0001-65
Nome Empresarial:	EMBRIOSEMEM EQUIPAMENTOS AGROPECUARIOS LTDA ME		
Tit. Estab./N. Fantasia:	EMBRIOSEMEM		
Município/UF:	82635 - PONTE SERRADA / SC	Unidade Regional:	082 - USEFI XANXERE
Tipo de Contribuinte:	01 - COMERCIANTE		
Tipo de Inscrição:	01 - ESTABELECIMENTO PRINCIPAL		
Situação Cadastral:	1 - ATIVO	Dt. da Situação Cadastral:	02/01/1998
Natureza Jurídica:	2062 - SOCIEDADE EMPRESÁRIA LIMITADA		
Eventos:			

#### Dados Fiscais

Nire:	42202452527	Capital Social:	200.000,00
Dt. Constituição:	02/01/1998	Enquadramento Fiscal:	EPP
Dt. Cadastramento:	02/01/1998	Regime de Apuração:	SIMPLES NACIONAL
Dt. Início Atividade c/ ICMS:	02/01/1998	Regularidade ou Prazo Adicional:	Não se aplica [Ver Motivos]
Dt. Última Atualização Cadastral:	10/07/2009 16:39:39, por 30456444904 - JOSÉ CARLOS FACHINELLO		
Área Utilizada:	1,00 METRO QUADRADO (M2)		
Apuração Consolidada desde:			
Forma de Atuação:	1 - ESTABELECIMENTO FIXO (LOJA, FÁBRICA, ESCRITÓRIO)		
Situação Especial:			
Auxiliares/Adjuntos:	1 - SEDE ADMINISTR. ISOLADA		
Valor da Estimativa (Ufir):			
Informações sobre Documentos Eletrônicos:	- Credenciado a Emitir Nota Fiscal Eletrônica - NFe a partir de 01/10/2010		

CNAE	Descrição	Qualificação
4692300	Comércio atacadista de mercadorias em geral, com predominância de insumos agropecuários	Principal

#### Endereço do Estabelecimento

Endereço:	AVENIDA 15 DE NOVEMBRO		
Número:	00790	Complemento:	SALA
Referência:		Bairro:	CENTRO
Quadra:		Lote:	
CEP:	89683-000	Município/UF:	PONTE SERRADA/SC
Caixa Postal:		CEP Caixa Postal:	
Telefone:		FAX:	
E-Mail:		Web Site:	

#### Endereço de Correspondência

Endereço:	AVENIDA 15 DE NOVEMBRO		
Número:	790	Complemento:	SALA
Referência:		Bairro:	CENTRO
Quadra:		Lote:	
CEP:	89683-000	Município/UF:	PONTE SERRADA/SC
Caixa Postal:		CEP Caixa Postal:	
Telefone:		FAX:	
E-Mail:		Web Site:	

#### Dados do Contabilista

Nome:	JOSÉ CARLOS FACHINELLO		
CPF/CNPJ:	30456444904	CRC:	1SC01020606
Data Ingresso:	02/01/1998		
Guarda de Documentos:			
Endereço:	AVENIDA XV DE NOVEMBRO		
Número:	821	Complemento:	APARTAMENTO 102
Referência:		Bairro:	CENTRO
Quadra:		Lote:	
CEP:	89683-000	Município/UF:	PONTE SERRADA/SC
Caixa Postal:		CEP Caixa Postal:	
Telefone:	0144934350242	FAX:	
E-Mail:	ecfachinello@brturbo.co.br	Web Site:	

#### Quadro Societário (Sócios/Administradores/Titulares)

Dados Gerais				
Sócio:	Nome:	SANDRO HILARIO PAVAN		
	CPF/CNPJ:	56020503100		
	Relação:	SÓCIO		
	Qualificação:	SÓCIO GERENTE		
	Data Ingresso:	02/01/1998	Data Saída:	
	Endereço:	RUA SANTO ANTONIO		
	Número:	sn	Complemento:	casa
	Referência:		Bairro:	CENTRO
	Quadra:		Lote:	
	CEP:	89683-000	Município/UF:	PONTE SERRADA/SC
	Caixa Postal:		CEP Caixa Postal:	
	Telefone:		FAX:	
	E-Mail:		Web Site:	

Dados Gerais				
Sócio:	Nome:	AGNALDO TREVISAN		
	CPF/CNPJ:	70847622991		
	Relação:	SÓCIO		
	Qualificação:	SÓCIO GERENTE		
	Data Ingresso:	31/10/2008	Data Saída:	
	Endereço:	RUA MANOEL RIBAS		
	Número:	2357	Complemento:	APTO 903
	Referência:		Bairro:	CENTRO
	Quadra:		Lote:	
	CEP:	85801-230	Município/UF:	CASCADEL/PR
	Caixa Postal:		CEP Caixa Postal:	
	Telefone:		FAX:	
	E-Mail:		Web Site:	

Informações Adicionais			
Grupo Especialista :	GESAGRO		
Franqueadores:			
Franqueados:			
Integradores:			
Integrados:			
Condição de Uso:	01 - PROPRIETÁRIO	Data Início: 02/01/1998	Data Fim:
Tipo Registro:	01 - LICENÇA/ALVARA	Número Registro:	
Locatários, Arrendatários, Parceiros e Comodatários.			

Imprimir

Fechar

000203

*[Handwritten signatures and scribbles]*





## Comprovante de Inscrição e de Situação Cadastral

000204

Contribuinte,

Confira os dados de Identificação da Pessoa Jurídica e, se houver qualquer divergência, providencie junto à RFB a sua atualização cadastral.

CNPJ

		<b>REPÚBLICA FEDERATIVA DO BRASIL</b> <b>CADASTRO NACIONAL DA PESSOA JURÍDICA</b>	
NÚMERO DE INSCRIÇÃO <b>02.319.237/0001-65</b> <b>MATRIZ</b>	<b>COMPROVANTE DE INSCRIÇÃO E DE SITUAÇÃO</b> <b>CADASTRAL</b>		DATA DE ABERTURA <b>29/12/1997</b>
NOME EMPRESARIAL <b>EMBRIOSEM EM - EQUIPAMENTOS AGROPECUARIOS LTDA - EPP</b>			
TÍTULO DO ESTABELECIMENTO (NOME DE FANTASIA) <b>EMBRIOSEM EM</b>			
CÓDIGO E DESCRIÇÃO DA ATIVIDADE ECONÔMICA PRINCIPAL <b>46.92-3-00 - Comércio atacadista de mercadorias em geral, com predominância de insumos agropecuários</b>			
CÓDIGO E DESCRIÇÃO DAS ATIVIDADES ECONÔMICAS SECUNDÁRIAS <b>Não informada</b>			
CÓDIGO E DESCRIÇÃO DA NATUREZA JURÍDICA <b>206-2 - SOCIEDADE EMPRESARIA LIMITADA</b>			
LOGRADOURO <b>AV XV DE NOVEMBRO</b>	NÚMERO <b>790</b>	COMPLEMENTO <b>SALA</b>	
CEP <b>89.683-000</b>	BAIRRO/DISTRITO <b>CENTRO</b>	MUNICÍPIO <b>PONTE SERRADA</b>	UF <b>SC</b>
SITUAÇÃO CADASTRAL <b>ATIVA</b>		DATA DA SITUAÇÃO CADASTRAL <b>11/06/2005</b>	
MOTIVO DE SITUAÇÃO CADASTRAL			
SITUAÇÃO ESPECIAL <b>*****</b>		DATA DA SITUAÇÃO ESPECIAL <b>*****</b>	

Aprovado pela Instrução Normativa RFB nº 1.183, de 19 de agosto de 2011.

Emitido no dia **27/01/2014** às **19:02:40** (data e hora de Brasília).

[Voltar](#)

Página: 1/1



### CERTIDÃO NEGATIVA DE DÉBITOS

Nome / Razão Social \_\_\_\_\_

EMBRIOSEMEM EQUIPAMENTOS AGROPECUARIOS LTDA EPP CNPJ: 02.319.237/0001-65

000205

Aviso \_\_\_\_\_

Sem débitos pendentes até a presente data.

Comprovação Junto à \_\_\_\_\_

Finalidade \_\_\_\_\_

Orgãos Públicos

Licitações

Mensagem \_\_\_\_\_

Certificamos para os devidos fins que até a presente data Não constam débitos relativos ao contribuinte acima caracterizado no que se refere aos impostos municipais A Fazenda Municipal se reserva o direito de cobrar débitos, que por ventura, venha a ser cobrados, mesmo que se compreendidos no período desta certidão.

Código de Controle \_\_\_\_\_

DAA10FYCKISG6711

A validade do documento pode ser consultada no site da prefeitura por meio do código de controle informado.  
<http://www.ponteserrada.sc.gov.br>

Ponte Serrada (SC), 02 de Janeiro de 2014





**ESTADO DE SANTA CATARINA  
SECRETARIA DE ESTADO DA FAZENDA**

000206

**CERTIDÃO NEGATIVA DE DÉBITOS ESTADUAIS**

Nome (razão social): **EMBRIOSEMEM EQUIPAMENTOS  
AGROPECUARIOS LTDA ME**  
CNPJ/CPF: **02.319.237/0001-65**

Ressalvando o direito da Fazenda Estadual de inscrever e cobrar as dívidas que vierem a ser apuradas, é certificado que não constam, na presente data, pendências em nome do contribuinte acima identificado, relativas aos tributos, dívida ativa e demais débitos administrados pela Secretaria de Estado da Fazenda.

Dispositivo Legal:	Lei nº 3938/66, Art. 154
Número da certidão:	140140000307120
Data Emissão:	02-01-2014 10:39:44
Validade (Lei nº 3938/66, Art. 158, modificado pelo artigo 18 da Lei n 15.510/11.):	03-03-2014 10:39:44

A autenticidade desta certidão deverá ser confirmada na página da Secretaria de Estado da Fazenda na Internet, no endereço: <http://www.sef.sc.gov.br>



**MINISTÉRIO DA FAZENDA**  
**Procuradoria-Geral da Fazenda Nacional**  
**Secretaria da Receita Federal do Brasil**

000207

**CERTIDÃO CONJUNTA POSITIVA COM EFEITOS DE NEGATIVA**  
**DE DÉBITOS RELATIVOS AOS TRIBUTOS FEDERAIS E À DÍVIDA ATIVA DA UNIÃO**

**Nome: EMBRIOSEMEM - EQUIPAMENTOS AGROPECUARIOS LTDA - EPP**  
**CNPJ: 02.319.237/0001-65**

Ressalvado o direito de a Fazenda Nacional cobrar e inscrever quaisquer dívidas de responsabilidade do sujeito passivo acima identificado que vierem a ser apuradas, é certificado que:

1. constam débitos relativos a tributos administrados pela Secretaria da Receita Federal do Brasil (RFB) com a exigibilidade suspensa, nos termos do art. 151 da Lei nº 5.172, de 25 de outubro de 1966 - Código Tributário Nacional (CTN); e
2. não constam inscrições em Dívida Ativa da União na Procuradoria-Geral da Fazenda Nacional (PGFN).

Conforme disposto nos arts. 205 e 206 do CTN, este documento tem os mesmos efeitos da certidão negativa.

Esta certidão, emitida em nome da matriz e válida para todas as suas filiais, refere-se exclusivamente à situação do sujeito passivo no âmbito da RFB e da PGFN, não abrangendo as contribuições previdenciárias e as contribuições devidas, por lei, a terceiros, inclusive as inscritas em Dívida Ativa do Instituto Nacional do Seguro Social (INSS), objeto de certidão específica.

A aceitação desta certidão está condicionada à verificação de sua autenticidade na Internet, nos endereços <<http://www.receita.fazenda.gov.br>> ou <<http://www.pgfn.fazenda.gov.br>>.

Certidão emitida com base na Portaria Conjunta PGFN/RFB nº 3, de 02/05/2007.

Emitida às 16:50:46 do dia 02/01/2014 <hora e data de Brasília>.

Válida até 01/07/2014.

Código de controle da certidão: **09BC.13AA.04B2.8290**

Certidão emitida gratuitamente.

Atenção: qualquer rasura ou emenda invalidará este documento.





**MINISTÉRIO DA FAZENDA**  
**Secretaria da Receita Federal do**  
**Brasil**

**CERTIDÃO NEGATIVA**  
**DE DÉBITOS RELATIVOS ÀS CONTRIBUIÇÕES**  
**PREVIDENCIÁRIAS E ÀS DE TERCEIROS**

000208

Nº 001182013-20022237

Nome: EMBRIOSEMEM - EQUIPAMENTOS

AGROPECUARIOS LTDA - ME

CNPJ: 02.319.237/0001-65

Ressalvado o direito de a Fazenda Nacional cobrar e inscrever quaisquer dívidas de responsabilidade do sujeito passivo acima identificado que vierem a ser apuradas, é certificado que não constam pendências em seu nome relativas a contribuições administradas pela Secretaria da Receita Federal do Brasil (RFB) e a inscrições em Dívida Ativa da União (DAU).

Esta certidão, emitida em nome da matriz e válida para todas as suas filiais, refere-se exclusivamente às contribuições previdenciárias e às contribuições devidas, por lei, a terceiros, inclusive às inscritas em DAU, não abrangendo os demais tributos administrados pela RFB e as demais inscrições em DAU, administradas pela Procuradoria-Geral da Fazenda Nacional (PGFN), objeto de Certidão Conjunta PGFN/RFB.

Esta certidão é válida para as finalidades previstas no art. 47 da Lei nº 8,212 de 24 de julho de 1991, exceto para:

- averbação de obra de construção civil no Registro de Imóveis;
- redução de capital social, transferência de controle de cotas de sociedade limitada e cisão parcial ou transformação de entidade ou de sociedade sociedade empresária simples;
- baixa de firma individual ou de empresário, conforme definido pelo art.931 da Lei nº 10.406, de 10 de Janeiro de 2002 - Código Civil, extinção de entidade ou sociedade empresária ou simples.

A aceitação desta certidão está condicionada à finalidade para a qual foi emitida e à verificação de sua autenticidade na Internet, no endereço <<http://www.receita.fazenda.gov.br>>

Certidão emitida com base na Portaria Conjunta PGFN/RFB nº 01, de 20 de janeiro de 2010.

Emitida em 21/11/2013.

Válida até 20/05/2014.

Certidão emitida exclusivamente

IMPRIMIR

VOLTAR



000209

## Certificado de Regularidade do FGTS - CRF

**Inscrição:** 02319237/0001-65  
**Razão Social:** EMBRIOSEMEM EQUIP AGROPECUARIOS LTDA  
**Nome Fantasia:** EMBRIOSEMEM  
**Endereço:** AV XV DE NOVEMBRO 790 SALA / CENTRO / PONTE  
SERRADA / SC / 89683-000

A Caixa Econômica Federal, no uso da atribuição que lhe confere o Art. 7, da Lei 8.036, de 11 de maio de 1990, certifica que, nesta data, a empresa acima identificada encontra-se em situação regular perante o Fundo de Garantia do Tempo de Serviço - FGTS.

O presente Certificado não servirá de prova contra cobrança de quaisquer débitos referentes a contribuições e/ou encargos devidos, decorrentes das obrigações com o FGTS.

**Validade:** 11/01/2014 a 09/02/2014 *C*

**Certificação Número:** 2014011118491735581525

Informação obtida em 29/01/2014, às 17:01:26.

A utilização deste Certificado para os fins previstos em Lei está condicionada à verificação de autenticidade no site da Caixa:  
**www.caixa.gov.br**

*H.*  
*S.* *[Signature]* *[Signature]*





PODER JUDICIÁRIO  
JUSTIÇA DO TRABALHO

000210

### CERTIDÃO NEGATIVA DE DÉBITOS TRABALHISTAS

Nome: EMBRIOSEMEM - EQUIPAMENTOS AGROPECUARIOS LTDA - ME (MATRIZ E FILIAIS)  
CNPJ: 02.319.237/0001-65  
Certidão n°: 41601873/2014  
Expedição: 27/01/2014, às 19:02:03  
Validade: 25/07/2014 - 180 (cento e oitenta) dias, contados da data de sua expedição.

Certifica-se que EMBRIOSEMEM - EQUIPAMENTOS AGROPECUARIOS LTDA - ME (MATRIZ E FILIAIS), inscrito(a) no CNPJ sob o n° 02.319.237/0001-65, NÃO CONSTA do Banco Nacional de Devedores Trabalhistas.

Certidão emitida com base no art. 642-A da Consolidação das Leis do Trabalho, acrescentado pela Lei n° 12.440, de 7 de julho de 2011, e na Resolução Administrativa n° 1470/2011 do Tribunal Superior do Trabalho, de 24 de agosto de 2011.

Os dados constantes desta Certidão são de responsabilidade dos Tribunais do Trabalho e estão atualizados até 2 (dois) dias anteriores à data da sua expedição.

No caso de pessoa jurídica, a Certidão atesta a empresa em relação a todos os seus estabelecimentos, agências ou filiais.

A aceitação desta certidão condiciona-se à verificação de sua autenticidade no portal do Tribunal Superior do Trabalho na Internet (<http://www.tst.jus.br>).

Certidão emitida gratuitamente.

#### INFORMAÇÃO IMPORTANTE

Do Banco Nacional de Devedores Trabalhistas constam os dados necessários à identificação das pessoas naturais e jurídicas inadimplentes perante a Justiça do Trabalho quanto às obrigações estabelecidas em sentença condenatória transitada em julgado ou em acordos judiciais trabalhistas, inclusive no concernente aos recolhimentos previdenciários, a honorários, a custas, a emolumentos ou a recolhimentos determinados em lei; ou decorrentes de execução de acordos firmados perante o Ministério Público do Trabalho ou Comissão de Conciliação Prévia.



09/12/2013

1073522

**PODER JUDICIÁRIO**  
TRIBUNAL DE JUSTIÇA DO ESTADO DE SANTA CATARINA  
Comarca de Ponte Serrada

**CERTIDÃO**  
**FALÊNCIA, CONCORDATA E RECUPERAÇÃO JUDICIAL**

000211

CERTIDÃO Nº: 916434

FOLHA: 1/1

À vista dos registros cíveis constantes nos sistemas de informática do Poder Judiciário do Estado de Santa Catarina da Comarca de Ponte Serrada, com distribuição anterior à data de 05/12/2013, verificou-se NADA CONSTAR em nome de:

**EMBRIOSEMEN EQUIPAMENTOS AGROP. LTDA EPP, portador do CNPJ: 02.319.237/0001-65. \*\*\*\*\***

**OBSERVAÇÕES:**

- para a emissão desta certidão, foram considerados os normativos do Conselho Nacional de Justiça;
- os dados informados são de responsabilidade do solicitante e devem ser conferidos pelo interessado e/ou destinatário;
- a autenticidade deste documento poderá ser confirmada no endereço eletrônico <http://www.tjsc.jus.br/portal>, opção Certidões/Conferência de Certidão; e
- para a Comarca da Capital, a pesquisa abrange os feitos em andamento do Foro Central, Eduardo Luz, Norte da Ilha e Distrital do Continente.

Certifico finalmente que esta certidão é isenta de custas.

Esta certidão foi emitida pela internet e sua validade é de 60 dias.

Ponte Serrada, segunda-feira, 9 de dezembro de 2013

PEDIDO Nº:

1073522





Xim

G. E. P.

143

000212

2  
1  
1  
1

MUNICIPIO DE XAXIM

REBIDO 30/01/14

3 WOO

PROTÓCOLO



DECLARAÇÃO DE NÃO EMPREGO DE MENORES

Pregão Presencial nº 007/2014

000213

A empresa CLINICA VETERINARIA CAMPESTRE LTDA, inscrito no CNPJ nº 06.310.472/0001-27, com sede á Avenida Brasil, nº1486, Bairro João Batista Tonial, na cidade de Xanxerê (SC), por intermédio de seu representante legal, Sr. JOSINO RODRIGUES PAIM FILHO, Brasileiro, casado, Medico Veterinário, inscrito no CPF nº 311.242.590-15, e cédula de Identidade RG 1005137731 SSP/RS **DECLARA**, para fins do disposto no inciso V do art. 27 da lei nº 8.666 de 21 de junho de 1993, acrescido pela lei 9.854. de 27 de outubro de 1999, que não emprega menor de dezoito anos em trabalho noturno, perigo ou insalubre e não emprega menor de dezoito anos em qualquer trabalho. Por ser verdade, firmamos a presente.

Xanxerê SC, 24 de Janeiro de 2014.

2º TABELONATO

\_\_\_\_\_  
JOSINO RODRIGUES PAIM FILHO  
RG: 1005137731 SSP/RS

Dr. Josino Rodrigues Paim Filho  
Médico Veterinário  
CRMV/2 - 1207

**06.310.472/0001-27**  
CLINICA VETERINARIA  
CAMPESTRE LTDA  
Av. Brasil, nº 1486, Bairro João Batista Tonial  
Cep 89.820-000  
**XANXERÊ - SC**

2º TABELONATO DE NOTAS E PROTESTO DE TITULOS DE XANXERÊ - SC  
Sonia Maria Schurhaus Weber - Tabelião  
Av. Brasil nº 79, Sala 05 - Centro - Xanxerê/SC  
CEP 89820-000 - Fone: 49 3433 0970  
tabelionatoxanxere@gmail.com  
Horário de atendimento: 08h às 12h e 14h às 18h

REC. nº 307392. RECONHEÇO A ASSINATURA POR AUTÊNTICA de: (1) JOSINO RODRIGUES PAIM FILHO  
Dou fé. Xanxerê, 27 de janeiro de 2014.  
Em testemunho da verdade.

EDUARDO ZARPELON-WEBER - Escriv. Notarial  
Emolumentos: R\$ 2,40 + selo: R\$ 1,45 -- Total: R\$3,85  
Selo Digital de Fiscalização - Selo normal DIF01129-QQXQ

Confira os dados do ato em: selo.tjsc.jus.br

NOTAS  
TABELONATO



DECLARAÇÃO DE NÃO PARENTESCO PARA HABILITAÇÃO EM LICITAÇÃO E  
CELEBRAÇÃO DE CONTRATOS

Pregão Presencial nº 007/2014

000214

Eu, JOSINO RODRIGUES PAIM FILHO, Brasileiro, casado, Médico Veterinário, inscrito no CPF nº 311.242.590-15, e cédula de Identidade nº 1005137731 expedida pela SSP RS, Declaro para os devidos fins de direito e a quem mais possa interessar especialmente para a Prefeitura Municipal de Xaxim, que para habilitar nos certames públicos e celebração de contrato, de que dentre os sócios, formais ou informais, da empresa CLINICA VETERINARIA CAMPESTRE LTDA, inscrito no CNPJ nº 06.310.472/0001-27, com sede à Avenida Brasil, nº 1486, Bairro João Batista Tonial, na cidade de Xanxerê (SC), não há parentes, até o segundo grau, conforme art. 92 da lei Orgânica Municipal e suas alterações Atualizadas.

A presente declaração é a expressão da verdade, não podendo ser rasurada nem emendada sob pena de anulação. nada mais.

Xanxerê SC, 22 de Janeiro de 2014.

2º TABELONATO

  
\_\_\_\_\_  
JOSINO RODRIGUES PAIM FILHO

RG : 1005137731 SSP/RS

Dr. Josino Rodrigues Paim Filho  
Médico Veterinário  
CRMV/2 - 1207

06.310.472/0001-27

CLINICA VETERINARIA  
CAMPESTRE LTDA

Av. Brasil, nº 1486, Bairro João Batista Tonial  
Cep 89.820-000

XANXERÊ - SC

2º TABELONATO DE NOTAS E  
PROTESTO DE TÍTULOS DE XANXERÊ - SC  
Sônia Maria Schurhaus Weber - Tabeleira  
Av. Brasil nº 79, Sala 05 - Centro - Xanxerê/SC  
CEP 89820-000 - Fone: 49 3433 0970  
tabelonatosxanxere@gmail.com  
Horário de atendimento: das 12h às 14h e 16h às 18h

REC. nº 307392. RECONHEÇO A ASSINATURA POR  
AUTÊNTICA de: (1) JOSINO RODRIGUES PAIM FILHO  
Dou fé. Xanxerê, 27 de janeiro de 2014.  
Em testemunho \_\_\_\_\_ de verdade.

EDUARDO ZARPELON WEBER - Escrev. Notarial  
Emolumentos: R\$ 2,40 + selo: R\$ 1,45 -- Total: R\$3,85  
Selo Digital de Fiscalização - Selo normal DIF01130-OOLA

Confira os dados do ato em: selo.tjsc.jus.br



*Item 10.7.4*



ESTADO DE SANTA CATARINA  
SECRETARIA DE ESTADO DA FAZENDA  
DIRETORIA DE ADMINISTRAÇÃO TRIBUTÁRIA  
SISTEMA DE ADMINISTRAÇÃO TRIBUTÁRIA

DATA/HORA ATUAL 27/01/2014 11:36:26  
INSCRIÇÃO ESTADUAL 254783899  
CPF/CNPJ 06310472000127  
USUÁRIO 38603365920

**FICHA CADASTRAL**

000215

**Dados do Contribuinte**

<b>Inscrição Estadual:</b>	25.478.389-9	<b>CPF/CNPJ:</b>	06.310.472/0001-27
<b>Nome Empresarial:</b>	CLÍNICA VETERINÁRIA CAMPESTRE LTDA		
<b>Tit.Estab./N.Fantasia:</b>	VETERINÁRIA CAMPESTRE		
<b>Município/UF:</b>	83836 - XANXERÊ / SC	<b>Unidade Regional:</b>	082 - USEFI XANXERE
<b>Tipo de Contribuinte:</b>	09 - OUTROS PRESTADORES DE SERVIÇOS		
<b>Tipo de Inscrição:</b>	01 - ESTABELECIMENTO PRINCIPAL		
<b>Situação Cadastral:</b>	1 - ATIVO	<b>Dt. da Situação Cadastral:</b>	28/06/2004
<b>Natureza Jurídica:</b>	2062 - SOCIEDADE EMPRESÁRIA LIMITADA		
<b>Eventos:</b>			

**Dados Fiscais**

<b>Nire:</b>	42203463611	<b>Capital Social:</b>	20.000,00
<b>Dt. Constituição:</b>	11/06/2004	<b>Enquadramento Fiscal:</b>	NORMAL
<b>Dt. Cadastramento:</b>	28/06/2004	<b>Regime de Apuração:</b>	NORMAL
<b>Dt. Início Atividade c/ ICMS:</b>	28/06/2004	<b>Regularidade ou Prazo Adicional:</b>	00 Dias [Ver Motivos]
<b>Dt. Última Atualização Cadastral:</b>	19/08/2011 18:07:39, por 1504088 - ALBA SCARANTO		
<b>Área Utilizada:</b>	30,00 METRO QUADRADO (M2)		
<b>Apuração Consolidada desde:</b>			
<b>Forma de Atuação:</b>	1 - ESTABELECIMENTO FIXO (LOJA, FÁBRICA, ESCRITÓRIO)		
<b>Situação Especial:</b>			
<b>Auxiliares/Adjuntos:</b>			
<b>Valor da Estimativa (Ufir):</b>			
<b>Informações sobre Documentos Eletrônicos:</b>	- Credenciado a Emitir Nota Fiscal Eletrônica - NFe a partir de 26/07/2011 - Credenciado a Emitir Escrituração Fiscal Digital - EFD a partir de 01/01/2013		

CNAE	Descrição	Qualificação
7500100	Atividades veterinárias	Principal
4789004	Comércio varejista de animais vivos e de artigos e alimentos para animais de estimação	Secundario
8599699	Outras atividades de ensino não especificadas anteriormente	Secundario
4771704	Comércio varejista de medicamentos veterinários	Secundario

**Endereço do Estabelecimento**

<b>Endereço:</b>	AVENIDA BRASIL		
<b>Número:</b>	1486	<b>Complemento:</b>	SALA
<b>Referência:</b>		<b>Bairro:</b>	JOÃO BATISTA TONIAL
<b>Quadra:</b>		<b>Lote:</b>	
<b>CEP:</b>	89820-000	<b>Município/UF:</b>	XANXERÊ/SC
<b>Caixa Postal:</b>	0	<b>CEP Caixa Postal:</b>	89820000
<b>Telefone:</b>	49;34333937	<b>FAX:</b>	
<b>E-Mail:</b>		<b>Web Site:</b>	

**Endereço de Correspondência**

<b>Endereço:</b>	AVENIDA BRASIL		
<b>Número:</b>	1486	<b>Complemento:</b>	SALA
<b>Referência:</b>		<b>Bairro:</b>	JOÃO BATISTA TONIAL
<b>Quadra:</b>		<b>Lote:</b>	
<b>CEP:</b>	89820-000	<b>Município/UF:</b>	XANXERÊ/SC
<b>Caixa Postal:</b>	0	<b>CEP Caixa Postal:</b>	89820000
<b>Telefone:</b>	49;34333937	<b>FAX:</b>	



<b>E-Mail:</b>	<b>Web Site:</b>
----------------	------------------

<b>Dados do Contabilista</b>			
<b>Nome:</b>	ADEMIR DANIELLI		
<b>CPF/CNPJ:</b>	38603365920	<b>CRC:</b>	1SC01529908
<b>Data Ingresso:</b>	28/06/2004		
<b>Guarda de Documentos:</b>	1 - NO PRÓPRIO ESTABELECIMENTO		
<b>Endereço:</b>	RUA DIRCEU GIORDANI		
<b>Número:</b>	419	<b>Complemento:</b>	
<b>Referência:</b>		<b>Bairro:</b>	SÃO PEDRO
<b>Quadra:</b>		<b>Lote:</b>	
<b>CEP:</b>	89820-000	<b>Município/UF:</b>	XANXERÊ/SC
<b>Caixa Postal:</b>		<b>CEP Caixa Postal:</b>	
<b>Telefone:</b>	4934331328	<b>FAX:</b>	
<b>E-Mail:</b>	ademir@escritoriogenios.com.br	<b>Web Site:</b>	

000216

<b>Quadro Societário (Sócios/Administradores/Titulares)</b>				
<b>Dados Gerais</b>				
Sócio:	<b>Nome:</b>	JEAN RODRIGO FURLAN		
	<b>CPF/CNPJ:</b>	01504520980		
	<b>Relação:</b>	SÓCIO		
	<b>Qualificação:</b>	SÓCIO		
	<b>Data Ingresso:</b>	11/06/2004	<b>Data Saída:</b>	
	<b>Endereço:</b>	RUA ANTONIO SIMÕES CAVALHEIRO		
	<b>Número:</b>	270	<b>Complemento:</b>	CASA
	<b>Referência:</b>		<b>Bairro:</b>	PRIMO TACCA
	<b>Quadra:</b>		<b>Lote:</b>	
	<b>CEP:</b>	89820-000	<b>Município/UF:</b>	XANXERÊ/SC
	<b>Caixa Postal:</b>	0	<b>CEP Caixa Postal:</b>	89820000
	<b>Telefone:</b>		<b>FAX:</b>	
	<b>E-Mail:</b>		<b>Web Site:</b>	

<b>Dados Gerais</b>				
Sócio:	<b>Nome:</b>	JOSINO RODRIGUES PAIM FILHO		
	<b>CPF/CNPJ:</b>	31124259015		
	<b>Relação:</b>	SÓCIO		
	<b>Qualificação:</b>	SÓCIO GERENTE		
	<b>Data Ingresso:</b>	11/06/2004	<b>Data Saída:</b>	
	<b>Endereço:</b>	RUA TOCANTINS		
	<b>Número:</b>	410	<b>Complemento:</b>	CASA
	<b>Referência:</b>		<b>Bairro:</b>	COLATTO
	<b>Quadra:</b>		<b>Lote:</b>	
	<b>CEP:</b>	89820-000	<b>Município/UF:</b>	XANXERÊ/SC
	<b>Caixa Postal:</b>	0	<b>CEP Caixa Postal:</b>	89820000
	<b>Telefone:</b>		<b>FAX:</b>	
	<b>E-Mail:</b>		<b>Web Site:</b>	

<b>Informações Adicionais</b>			
<b>Grupo Especialista :</b>	GEREG de Chapecó		
<b>Franqueadores:</b>			
<b>Franqueados:</b>			
<b>Integradores:</b>			
<b>Integrados:</b>			
<b>Condição de Uso:</b>	99 - NAO TEM VALOR	<b>Data Início:</b>	<b>Data Fim:</b>
<b>Tipo Registro:</b>	99 - NAO TEM VALOR	<b>Número Registro:</b>	
<b>Locatários, Arrendatários, Parceiros e Comodatários.</b>			

Imprimir Fechar

*(Handwritten signatures and initials)*

**Comprovante de Inscrição e de Situação Cadastral****Contribuinte,**

Confira os dados de Identificação da Pessoa Jurídica e, se houver qualquer divergência, providencie junto à RFB a sua atualização cadastral.

000217

		<b>REPÚBLICA FEDERATIVA DO BRASIL</b>	
<b>CADASTRO NACIONAL DA PESSOA JURÍDICA</b>			
NÚMERO DE INSCRIÇÃO <b>06.310.472/0001-27</b> MATRIZ	<b>COMPROVANTE DE INSCRIÇÃO E DE SITUAÇÃO CADASTRAL</b>		DATA DE ABERTURA <b>11/06/2004</b>
NOME EMPRESARIAL <b>CLINICA VETERINARIA CAMPESTRE LTDA - ME</b>			
TÍTULO DO ESTABELECIMENTO (NOME DE FANTASIA) <b>VETERINARIA CAMPESTRE</b>			
CÓDIGO E DESCRIÇÃO DA ATIVIDADE ECONÔMICA PRINCIPAL <b>75.00-1-00 - Atividades veterinárias</b>			
CÓDIGO E DESCRIÇÃO DAS ATIVIDADES ECONÔMICAS SECUNDÁRIAS <b>47.71-7-04 - Comércio varejista de medicamentos veterinários</b> <b>47.89-0-04 - Comércio varejista de animais vivos e de artigos e alimentos para animais de estimação</b> <b>74.90-1-03 - Serviços de agronomia e de consultoria às atividades agrícolas e pecuárias</b>			
CÓDIGO E DESCRIÇÃO DA NATUREZA JURÍDICA <b>206-2 - SOCIEDADE EMPRESARIA LIMITADA</b>			
LOGRADOURO <b>AV BRASIL</b>	NÚMERO <b>1.486</b>	COMPLEMENTO <b>SALA</b>	
CEP <b>89.820-000</b>	BAIRRO/DISTRITO <b>JOAO BATISTA TONIAL</b>	MUNICÍPIO <b>XANXERE</b>	UF <b>SC</b>
SITUAÇÃO CADASTRAL <b>ATIVA</b>	DATA DA SITUAÇÃO CADASTRAL <b>11/06/2004</b>		
MOTIVO DE SITUAÇÃO CADASTRAL			
SITUAÇÃO ESPECIAL *****		DATA DA SITUAÇÃO ESPECIAL *****	

Aprovado pela Instrução Normativa RFB nº 1.183, de 19 de agosto de 2011.

Emitido no dia **16/01/2014** às **16:19:01** (data e hora de Brasília).

Página: 1/1



A RFB agradece a sua visita. Para informações sobre política de privacidade e uso, [clique aqui](#).

[Atualize sua página](#)





CERTIDÃO NEGATIVA DE DÉBITOS

000218

Nome / Razão Social \_\_\_\_\_  
CLINICA VETERINARIA CAMPESTRE LTDA CNPJ: 06.310.472/0001-27

Aviso \_\_\_\_\_  
Sem débitos pendentes até a presente data.

Comprovação Junto à \_\_\_\_\_ Finalidade \_\_\_\_\_

Mensagem \_\_\_\_\_  
Certificamos que até a presente data não constam débitos tributários relativos às inscrições abaixo caracterizadas.  
A Fazenda Municipal se reserva o direito de cobrar débitos que venham a ser constatados, mesmo se referentes a períodos compreendidos nesta certidão.

*[Handwritten signatures and initials]*

Código de Controle \_\_\_\_\_  
DAA1EJM2RWTZ5091

A validade do documento pode ser consultada no site da prefeitura por meio do código de controle informado.  
<http://xanxere.sc.gov.br>

Xanxerê (SC), 16 de Janeiro de 2014



**ESTADO DE SANTA CATARINA  
SECRETARIA DE ESTADO DA FAZENDA**

**CERTIDÃO NEGATIVA DE DÉBITOS ESTADUAIS**

**Nome (razão social):** CLÍNICA VETERINÁRIA CAMPESTRE LTDA  
**CNPJ/CPF:** 06.310.472/0001-27

**Ressalvando o direito da Fazenda Estadual de inscrever e cobrar as dívidas que vierem a ser apuradas, é certificado que não constam, na presente data, pendências em nome do contribuinte acima identificado, relativas aos tributos, dívida ativa e demais débitos administrados pela Secretaria de Estado da Fazenda.**

<b>Dispositivo Legal:</b>	Lei nº 3938/66, Art. 154
<b>Número da certidão:</b>	140140006691959
<b>Data Emissão:</b>	16-01-2014 16:30:17
<b>Validade (Lei nº 3938/66, Art. 158, modificado pelo artigo 18 da Lei n 15.510/11.):</b>	17-03-2014 16:30:17

**A autenticidade desta certidão deverá ser confirmada na página da Secretaria de Estado da Fazenda na Internet, no endereço: <http://www.sef.sc.gov.br>**

000219

H.

S

x  
A





**MINISTÉRIO DA FAZENDA**  
**Procuradoria-Geral da Fazenda Nacional**  
**Secretaria da Receita Federal do Brasil**

**CERTIDÃO CONJUNTA NEGATIVA**  
DE DÉBITOS RELATIVOS AOS TRIBUTOS FEDERAIS E À DÍVIDA ATIVA DA UNIÃO

**Nome: CLINICA VETERINARIA CAMPESTRE LTDA - ME**  
**CNPJ: 06.310.472/0001-27**

Ressalvado o direito de a Fazenda Nacional cobrar e inscrever quaisquer dívidas de responsabilidade do sujeito passivo acima identificado que vierem a ser apuradas, é certificado que não constam pendências em seu nome, relativas a tributos administrados pela Secretaria da Receita Federal do Brasil (RFB) e a inscrições em Dívida Ativa da União junto à Procuradoria-Geral da Fazenda Nacional (PGFN).

Esta certidão, emitida em nome da matriz e válida para todas as suas filiais, refere-se exclusivamente à situação do sujeito passivo no âmbito da RFB e da PGFN, não abrangendo as contribuições previdenciárias e as contribuições devidas, por lei, a terceiros, inclusive as inscritas em Dívida Ativa do Instituto Nacional do Seguro Social (INSS), objeto de certidão específica.

A aceitação desta certidão está condicionada à verificação de sua autenticidade na Internet, nos endereços <<http://www.receita.fazenda.gov.br>> ou <<http://www.pgfn.fazenda.gov.br>>.

Certidão emitida com base na Portaria Conjunta PGFN/RFB nº 3, de 02/05/2007.

Emitida às 15:36:49 do dia 13/12/2013 <hora e data de Brasília>.

Válida até 11/06/2014.

Código de controle da certidão: **5898.E49F.D6E6.3109**

Certidão emitida gratuitamente.

Atenção: qualquer rasura ou emenda invalidará este documento.

H.

000220

S

*[Assinatura manuscrita]*



**MINISTÉRIO DA FAZENDA**  
**Secretaria da Receita Federal do Brasil**

**CERTIDÃO NEGATIVA**  
**DE DÉBITOS RELATIVOS AS CONTRIBUIÇÕES**  
**PREVIDENCIÁRIAS E AS DE TERCEIROS**

Nº 001302013-20022472

Nome: CLINICA VETERINARIA CAMPESTRE LTDA - ME

CNPJ: 06.310.472/0001-27

000221

Ressalvado o direito de a Fazenda Nacional cobrar e inscrever quaisquer débitos de responsabilidade do sujeito passivo acima identificado que vierem a ser apuradas, é certificado que não constam pendências em seu nome relativas a contribuições administradas pela Secretaria da Receita Federal do Brasil (RFB) e a inscrições em Dívida Ativa da União (DAU).

Esta certidão, emitida em nome da matriz e válida para todas as suas filiais, refere-se exclusivamente às contribuições previdenciárias e às contribuições devidas, por lei, a terceiros, inclusive às inscritas em DAU, não abrangendo os demais tributos administrados pela RFB e as demais inscrições em DAU, administradas pela Procuradoria-Geral da Fazenda Nacional (PGFN), objeto de Certidão Conjunta PGFN/RFB.

Esta certidão é válida para as finalidades previstas no art. 47 da Lei nº 8,212 de 24 de julho de 1991, exceto para:

- averbação de obra de construção civil no Registro de Imóveis;
- redução de capital social, transferência de controle de cotas de sociedade limitada e cisão parcial ou transformação de entidade ou de sociedade empresária simples;
- baixa de firma individual ou de empresário, conforme definido pelo art.931 da Lei nº 10.406, de 10 de Janeiro de 2002 - Código Civil, extinção de entidade ou sociedade empresária ou simples.

A aceitação desta certidão está condicionada à finalidade para a qual foi emitida e à verificação de sua autenticidade na Internet, no endereço <<http://www.receita.fazenda.gov.br>>

Certidão emitida com base na Portaria Conjunta PGFN/RFB nº 01, de 20 de janeiro de 2010.

Emitida em 10/10/2013.

Válida até 08/04/2014.

Certidão emitida gratuitamente.

Atenção: qualquer rasura ou emenda invalidará este documento.



IMPRIMIR

VOLTAR



000222

**Certificado de Regularidade do FGTS - CRF**

**Inscrição:** 06310472/0001-27  
**Razão Social:** CLINICA VETERINARIA CAMPESTRE LTDA  
**Nome Fantasia:** VETERINARIA CAMPESTRE  
**Endereço:** RUA TOCANTINS 410 / COLATTO / XANXERE / SC / 89820-000

A Caixa Econômica Federal, no uso da atribuição que lhe confere o Art. 7, da Lei 8.036, de 11 de maio de 1990, certifica que, nesta data, a empresa acima identificada encontra-se em situação regular perante o Fundo de Garantia do Tempo de Serviço - FGTS.

O presente Certificado não servirá de prova contra cobrança de quaisquer débitos referentes a contribuições e/ou encargos devidos, decorrentes das obrigações com o FGTS.

**Validade:** 20/01/2014 a 18/02/2014 ✓

**Certificação Número:** 2014012008073640969250

Informação obtida em 20/01/2014, às 08:07:36.

A utilização deste Certificado para os fins previstos em Lei está condicionada à verificação de autenticidade no site da Caixa:  
**www.caixa.gov.br**

*(Handwritten signatures and initials in blue ink)*



PODER JUDICIÁRIO  
JUSTIÇA DO TRABALHO

000223

**CERTIDÃO NEGATIVA DE DÉBITOS TRABALHISTAS**

Nome: CLINICA VETERINARIA CAMPESTRE LTDA - ME (MATRIZ E FILIAIS)  
CNPJ: 06.310.472/0001-27  
Certidão nº: 41172971/2014  
Expedição: 16/01/2014, às 16:44:07  
Validade: 14/07/2014 - 180 (cento e oitenta) dias, contados da data de sua expedição.

Certifica-se que **CLINICA VETERINARIA CAMPESTRE LTDA - ME (MATRIZ E FILIAIS)**, inscrito(a) no CNPJ sob o nº **06.310.472/0001-27**, **NÃO CONSTA** do Banco Nacional de Devedores Trabalhistas.  
Certidão emitida com base no art. 642-A da Consolidação das Leis do Trabalho, acrescentado pela Lei nº 12.440, de 7 de julho de 2011, e na Resolução Administrativa nº 1470/2011 do Tribunal Superior do Trabalho, de 24 de agosto de 2011.  
Os dados constantes desta Certidão são de responsabilidade dos Tribunais do Trabalho e estão atualizados até 2 (dois) dias anteriores à data da sua expedição.  
No caso de pessoa jurídica, a Certidão atesta a empresa em relação a todos os seus estabelecimentos, agências ou filiais.  
A aceitação desta certidão condiciona-se à verificação de sua autenticidade no portal do Tribunal Superior do Trabalho na Internet (<http://www.tst.jus.br>).  
Certidão emitida gratuitamente.

**INFORMAÇÃO IMPORTANTE**

Do Banco Nacional de Devedores Trabalhistas constam os dados necessários à identificação das pessoas naturais e jurídicas inadimplentes perante a Justiça do Trabalho quanto às obrigações estabelecidas em sentença condenatória transitada em julgado ou em acordos judiciais trabalhistas, inclusive no concernente aos recolhimentos previdenciários, a honorários, a custas, a emolumentos ou a recolhimentos determinados em lei; ou decorrentes de execução de acordos firmados perante o Ministério Público do Trabalho ou Comissão de Conciliação Prévia.





PODER JUDICIÁRIO  
TRIBUNAL DE JUSTIÇA DO ESTADO DE SANTA CATARINA  
Comarca de Xanxerê

16/01/2014

1173860

70.3.7.

**CERTIDÃO**  
**FALÊNCIA, CONCORDATA E RECUPERAÇÃO JUDICIAL**

000224

**CERTIDÃO Nº: 1000332**

**FOLHA: 1/1**

À vista dos registros cíveis constantes nos sistemas de informática do Poder Judiciário do Estado de Santa Catarina da Comarca de Xanxerê, com distribuição anterior à data de 16/01/2014, verificou-se NADA CONSTAR em nome de:

**CLINICA VETERINARIA CAMPESTRE LTDA ME , portador do CNPJ: 06.310.472/0001-27. \*\*\*\*\***

**OBSERVAÇÕES:**

- a) para a emissão desta certidão, foram considerados os normativos do Conselho Nacional de Justiça;
- b) os dados informados são de responsabilidade do solicitante e devem ser conferidos pelo interessado e/ou destinatário;
- c) a autenticidade deste documento poderá ser confirmada no endereço eletrônico <http://www.tjsc.jus.br/portal>, opção Certidões/Conferência de Certidão; e
- d) para a Comarca da Capital, a pesquisa abrange os feitos em andamento do Foro Central, Eduardo Luz, Norte da Ilha e Distrital do Continente.

Certifico finalmente que esta certidão é isenta de custas.

Esta certidão foi emitida pela internet e sua validade é de 60 dias.

Xanxerê, quinta-feira, 16 de janeiro de 2014.

**PEDIDO Nº:** 1173860

DE XAXIM

UNTO AGROPECUÁRIO

007/2074

000225

REGISTRAR

CAMPESTRE LTDA

27

MUNICÍPIO DE XAXIM  
RECEBIDO 30/01/84  
970 200  
PROTÓCOLO

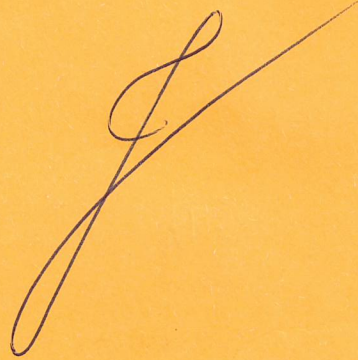

Handwritten marks and symbols along the right edge of the document, including a large 'X' at the bottom.



**ESTADO DE SANTA CATARINA**  
**FUNDO MUNICIPAL DE DESENV. AGROPECUARIO DE XAXIM**

CNPJ: 82.854.670/0001-30  
Rua Rui Barbosa, 347  
C.E.P.: 89825-000 - Xaxim - SC

**PREGÃO PRESENCIAL**

**Nr.: 7/2014 - PR**

Processo Administrativo: 12/2014  
Processo de Licitação: 12/2014  
Data do Processo: 15/01/2014

Folha: 1/1

**OBJETO DA LICITAÇÃO:**

Aquisição de doses de sêmen bovino para inseminação artificial do rebanho dos agricultores do município de Xaxim

000226

**ATA DE RECEBIMENTO E ABERTURA DE DOCUMENTAÇÃO Nr. 12/2014 (Sequência: 2)**

Ao(s) 30 de Janeiro de 2014, às 11:20 horas, na sede da(o) FUNDO MUNICIPAL DE DESENV. AGROPECUARIO DE XAXIM, reuniram-se o Pregoeiro e sua Equipe de Apoio, designada pela(o) Decreto nº 678/2013, para dar continuidade no Processo Licitatório nº 12/2014, Licitação nº 7/2014 - PR, na modalidade de PREGÃO PRESENCIAL.

Estiveram presentes no ato de abertura, os membros da comissão e representante(s) da(s) empresa(s) abaixo:

EMBRIOSEMEN EQUIPAMENTOS AGROP. LTDA (540), SEMEX DO BRASIL COMERCIO, IMPORTACAO E EXPORTACAO (1255), CLINICA VETERINÁRIA CAMPESTRE LTDA. (3133), GENERVATIONS BRASIL COMÉRCIO DE SÊMEN LTDA (13355), SEMENEC GENETICA LTDA (13391).

Inicialmente procedeu-se a leitura do teor das mesmas com os esclarecimentos e análise necessários, por ordem de entrada e, rubricadas toda a documentação atinente, tendo o seguinte parecer da comissão:

- Após encerrada a fase de lances, passou-se para abertura dos envelopes contendo a documentação das licitantes vencedoras, onde constatou-se que as mesmas cumpriram com as exigências do edital, tornando-se habilitadas e vencedoras do certame. Foi solicitado aos presentes se teriam intenção de recurso e os mesmos responderam que não. O presente processo segue encaminhado a autoridade competente para homologação.

Nada mais havendo a constar, lavrou-se o presente termo que será assinado pelos presentes.

Xaxim, 30 de Janeiro de 2014

**COMISSÃO:**

Marinilse de Freitas Fin

..... - Pregoeiro(a)

Evandro Casa

..... - Secretário

Veridiana iNês Canova Busatta

..... - Membro

**Assinatura dos representantes das empresas que estiveram presentes na sessão de julgamento:**

Jean Rodrigo Furlan

..... Representante

Loryane K. Rocha

..... Representante

Sandro H. Pavan

..... Representante

Talita Brunetto

..... Representante

Antonio Magli

..... Representante

MUNICÍPIO DE XAXIM

RECEBIDO 03/02/14

994 - Veri

PROCOLO

ILUSTRÍSSIMA SENHORA MARINILSE DE FREITAS FIN, PREGOEIRA DESIGNADA PELO MUNICIPIO DE XAXIM – SC.

000227

REF.: Licitação Modalidade Pregão Presencial

Objeto: Aquisição de doses de sêmen bovino para inseminação artificial do rebanho dos agricultores do Município de Xaxim - SC.

**SEMEX DO BRASIL COMÉRCIO DE IMPORTAÇÃO E EXPORTAÇÃO LTDA**, inscrita no CNPJ sob o nº. 00.593.476/0001-83, com sede na Rua Fritz Spornau, nº. 500, térreo, bairro Fortaleza, Município de Blumenau/SC, CEP 89.055-200, vem, respeitosamente, à presença de Vossa Senhoria, por seu representante infra-assinado, na forma da legislação em vigor e consubstanciado em seu direito de petição, apresentar **RECURSO**, com fundamento no artigo 4º, XVIII da Lei 10.520/02 e nos termos da Cláusula 12.4 do Edital, diante da necessidade de desclassificação de licitantes, pelos seguintes fatos e motivos de direito:

### 1. PRÓLOGO

O Município de Xaxim - SC, por meio de seu Departamento de Licitações, tornou pública a realização de Licitação na modalidade Pregão Presencial – Tipo “Menor Preço por Item”, objetivando aquisição de doses de semen bovino para inseminação artificial do rebanho dos agricultores do Município, conforme especificações contidas em anexo ao Edital.

A ora Recorrente, por atuar no ramo de fornecimento de sêmen bovino resolveu participar do referido certame. Para tanto, obteve o Edital em questão para fins de elaborar proposta estritamente de acordo com as necessidades do ente administrativo.





Na sessão, ocorrida no dia 30/01/2014, após verificação das propostas de preços, restaram classificadas as empresas: Embriosemen Equipamentos Agrop. Ltda., Clínica Veterinária Campestre Ltda. e Sementec Genética Ltda.

Ocorre que, a empresa **SEMENTEC GENÉTICA LTDA. ME**, restou habilitada pela comissão, tendo sido declarada vencedora dos itens 5, 6 e 7 do Anexo I do Edital. No entanto, a recorrente não pode concordar com a HABILITAÇÃO DA EMPRESA SEMENTEC GENÉTICA LTDA. ME, em vista dos motivos que adiante serão detalhados, eis que a Comissão deixou de considerar as condições exigidas pela legislação e no instrumento convocatório, ao analisar a documentação apresentada pela aludida licitante, motivo pelo qual faz-se necessário interposição do presente recurso.

## 2. QUANTO AO OBJETO LICITADO. DA IRREGULAR HABILITAÇÃO DA EMPRESA SEMENTEC GENÉTICA LTDA. ME

Necessário salientar, inicialmente, que a Comissão de Licitação equivocou-se ao decidir pela HABILITAÇÃO da empresa SEMENTEC na fase da abertura dos envelopes contendo os documentos de habilitação, tendo em vista que a mesma deixou de observar as regras constantes do Edital de Licitação, VEZ QUE NÃO É DETENTORA DO OBJETO LICITADO.

Acontece que, a especificação do objeto licitado constava no Anexo I do Edital, vejamos:

"Item 5 - Doses de sêmen bovino da raça Red Angus ou Aberdeen Angus, Doses de sêmen bovino da raça Red Angus ou Aberdeen Angus, com prova na American Angus Association não inferior a maio de 2013, com PTA para facilidade de parto (FPD) acima de 10. E que não seja os seguintes touros: 200AR00309 TOUCH DOWN (100952)."

"Item 6 - Doses de sêmen bovino da raça Gir Leiteira em que o touro tenha o pai provado no programa nacional de melhoramento do Gir Leiteiro da Embrapa, e que a mãe apresente uma lactação igual ou superior a 7500kg E que não sejam os seguintes touros: GL 015 Gameta TE DAL CAL, GL 016 PLANALTO TE DAL CAL, 11 GL 81 APACHE E GL0001 FANTASMA GL 015 GAMETA TE DA CAL GL 016 PLANALTO TE DA CAL 11 GL 81 APACHE GL0001 FANTASMA (100953)".

"Item 7 - Doses de sêmen bovino da raça Simental leiteiro com prova no país de origem, que não sejam os seguintes touros: BALISTEX (CIDASC) 11SM16 ÍCARO (100954)".

Da análise das exigências do Edital, na fase da Habilitação, verifica-se que o mesmo é taxativo ao decretar:

***"3.1. Poderão participar do processo os interessados que atenderem a todas as exigências contidas neste Edital e seus anexos."***

Ocorre que, a empresa SEMENTEC não atende aos requisitos constantes do Anexo I, ou seja, não possui o objeto licitado, vez que:

- (1) não possui prova da American Angus Association, exigida no item 5;
- (2) não possui touro cujo pai seja provado no programa nacional de melhoramento do Gir Leiteiro da Embrapa, e que a mãe apresente uma lactação igual ou superior a 7500kg, exigido no item 6; e,
- (3) não possui a comprovação exigida do país de origem, constante do item 7.

Assim, com todo o respeito, a Comissão de Licitação deixou de observar requisito essencial ao prosseguimento do certame, ou seja, documentos comprobatórios do objeto licitado.

Se acaso tivessem sido observados tais comprovações, certamente não permitiriam a habilitação da empresa SEMENTEC, visto que a administração pública não pode declarar como vencedora empresa cujo objeto a ser fornecido difere totalmente das exigências editalícias, até mesmo diante do princípio da Vinculação ao Instrumento Convocatório. Decidir ao contrário é ferir gravemente as regras que regem o processo licitatório.

**DIANTE DO EXPOSTO, NÃO SE PODE OLVIDAR QUE A LICITANTE SEMENTEC MÃO PODE SER DECLARADA VENCEDORA DOS ITENS 5, 6 E 7 DO ANEXO I, VEZ QUE NÃO ATENDE AS EXIGÊNCIAS CONSTANTES DO EDITAL, O QUE NÃO PODE SER DESCONSIDERADO POR ESTA COMISSÃO DE LICITAÇÕES.**

**Como se observa, houve falha na apresentação dos documentos que habilitaram referida empresa, desconsiderando as exigências do Anexo I, o que passou despercebido pela Comissão de Licitação, cabendo à recorrente, pelo meio recursal, alertar sobre as incongruências documentais e desrespeito ao Edital.**

O processo licitatório é movido pelos princípios da isonomia dos licitantes, da moralidade administrativa e da vinculação ao instrumento convocatório. **Permanecendo a decisão que classificou a empresa SEMENTEC na fase habilitatória restarão feridos**



tais princípios, em especial porque a empresa não se ateu ao disposto no instrumento convocatório, deixando de apresentar documentos essenciais, o que é condição de inabilitação, conforme dispositivo editalício.

A decisão de habilitação da empresa Sementec Genética Ltda., portanto, deve ser revista, e s que não foram respeitados os itens **3.1 e 11.4.7 do Edital**, que exigem o atendimento ao edital e seus anexos para a habilitação da empresa se efetivar, deixando de observar um dos requisitos básicos da Licitação, que é o princípio da vinculação aos termos do Edital.

Por tudo, a eventual contratação de uma empresa, sem a necessária comprovação de capacidade técnica, sem documentos que claramente demonstrem sua idoneidade nesse sentido, que atendam às exigências do Edital, seria um ato totalmente frágil, contrário ao interesse público e aos princípios motivadores da Licitação, capaz de causar uma séria de infortúnios à Administração Pública e quebra de igualdade entre os licitantes, que precisam ser julgados com base na igualdade e proporcionalidade, sem qualquer privilégios de interpretação de suas propostas e/ou documentos.

Isso porque, estabelece a Lei 8.666/93, em seu artigo 41, que **"A Administração não pode descumprir as normas e condições do edital, ao qual se acha estritamente vinculada"**.

Assim, o devido ao não cumprimento das exigências formais e em observância ao princípio da igualdade dos licitantes, deve a empresa Sementec Genética ser desclassificada na fase de habilitação documental, reformando-se a decisão da Comissão de Licitação, para que prejuízos não ocorram às licitantes que apresentaram toda a sua documentação conforme a exigência editalícia.

### **3. DO REQUERIMENTO**

Ante o exposto, requer o recebimento do presente recurso, dando conhecimento a autoridade hierarquicamente superior, para:

a) *Seja determinada a **DESCLASSIFICAÇÃO da empresa SEMENTEC GENÉTICA LTDA. ME, na fase de Habilitação Documental** (abertura dos envelopes da habilitação), tendo em vista que **não foram respeitados os requisitos previstos nos itens 5, 6 e 7 do anexo I ao Edital, sem os quais a empresa não pode ser declarada vencedora**, bem como por deixar de observar um dos requisitos básicos da Licitação, que é o princípio da vinculação aos termos do Edital.*



000231

Nestes termos, pede deferimento.

De Blumenau – SC p/ Xaxim - SC, 03 de fevereiro de 2014.

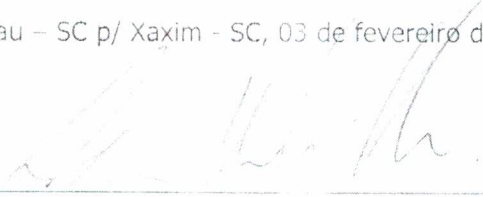

---

SEMEX DO BRASIL COMÉRCIO DE  
IMPORTAÇÃO E EXPORTAÇÃO LTDA.

Loryane Kedima Rocha

CPF 038.515.499-29



Xaxim, 03 de Fevereiro de 2014.

000232

A Empresa Semex do Brasil esteve protocolando um documento de recurso referente ao Pregão nº07/2014, na Prefeitura Municipal de Xaxim – SC, às 16:23 horas do dia citado acima. Contendo 05 (cinco) páginas, sob número de protocolo nº 994.

  
Veridiana Inac C. Busatta  
CPF. 016.623.549-08  
Responsável Por Licitações

**ILUSTRÍSSIMA SENHORA MARINILSE DE FREITAS FIN, PREGOEIRA DESIGNADA PELO MUNICÍPIO DE XAXIM – SC.**

MUNICÍPIO DE XAXIM  
RECEBIDO 06/02/14  
1011 map  
PROTÓCOLO

**REF.: Licitação Modalidade Pregão Presencial**

000233

**Objeto: Aquisição de doses de sêmen bovino para inseminação artificial do rebanho dos agricultores do Município de Xaxim - SC.**

**SEMEX DO BRASIL COMÉRCIO DE IMPORTAÇÃO E EXPORTAÇÃO LTDA**, inscrita no CNPJ sob o nº. 00.593.476/0001-83, com sede na Rua Fritz Spernau, nº. 500, térreo, bairro Fortaleza, Município de Blumenau/SC, CEP 89.055-200, vem, respeitosamente, à presença de Vossa Senhoria, por seu representante infra-assinado, na forma da legislação em vigor e consubstanciado em seu direito de petição, apresentar **RECURSO**, com fundamento no artigo 4º, XVIII da Lei 10.520/02 e nos termos da Cláusula 12.4 do Edital, diante da necessidade de desclassificação de licitantes, pelos seguintes fatos e motivos de direito:

### **1. PRÓLOGO**

O Município de Xaxim - SC, por meio de seu Departamento de Licitações, tornou pública a realização de Licitação na modalidade Pregão Presencial – Tipo “Menor Preço por Item”, objetivando aquisição de doses de sêmen bovino para inseminação artificial do rebanho dos agricultores do Município, conforme especificações contidas em anexo ao Edital.

A ora Recorrente, por atuar no ramo de fornecimento de sêmen bovino resolveu participar do referido certame. Para tanto, obteve o Edital em questão para fins de elaborar proposta estritamente de acordo com as necessidades do ente administrativo.



000234

Na sessão, ocorrida no dia 30/01/2014, após verificação das propostas de preços, restaram classificadas as empresas: Embriosemen Equipamentos Agrop. Ltda., Clínica Veterinária Campestre Ltda. e Sementec Genética Ltda.

Ocorre que, a empresa **SEMENTEC GENÉTICA LTDA. ME**, restou habilitada pela comissão, tendo sido declarada vencedora dos itens 5, 6 e 7 do Anexo I do Edital. No entanto, **a recorrente não pode concordar com a HABILITAÇÃO DA EMPRESA SEMENTEC GENÉTICA LTDA. ME, em vista dos motivos que adiante serão detalhados, eis que a Comissão deixou de considerar as condições exigidas pela legislação e no instrumento convocatório, ao analisar a documentação apresentada pela aludida licitante,** motivo pelo qual faz-se necessário interposição do presente recurso.

## **2. QUANTO AO OBJETO LICITADO. DA IRREGULAR HABILITAÇÃO DA EMPRESA SEMENTEC GENÉTICA LTDA. ME**

Necessário salientar, inicialmente, que **a Comissão de Licitação equivocou-se ao decidir pela HABILITAÇÃO da empresa SEMENTEC na fase da abertura dos envelopes contendo os documentos de habilitação,** tendo em vista que a mesma deixou de observar as regras constantes do Edital de Licitação, **VEZ QUE NÃO É DETENTORA DO OBJETO LICITADO.**

Acontece que, a especificação do objeto licitado constava no Anexo I do Edital, vejamos:

“Item 5 - Doses de sêmen bovino da raça Red Angus ou Aberdeen Angus, Doses de sêmen bovino da raça Red Angus ou Aberdeen Angus, **com prova na American Angus Association não inferior a maio de 2013, com PTA para facilidade de parto (FPD) acima de 10.** E que não seja os seguintes touros: 200AR00309 TOUCH DOWN (100952).”

“Item 6 - Doses de sêmen bovino da raça Gir Leiteira em que o touro **tenha o pai provado no programa nacional de melhoramento do Gir Leiteiro da Embrapa, e que a mãe apresente uma lactação igual ou superior a 7500kg** E que não sejam os seguintes touros: GL 015 Gameta TE DAL CAL, GL 016 PLANALTO TE DAL CAL, 11 GL 81 APACHE E GL0001 FANTASMA GL 015 GAMETA TE DA CAL GL 016 PLANALTO TE DA CAL 11 GL 81 APACHE GL0001 FANTASMA (100953).”

“Item 7 – Doses de sêmen bovino da raça Simental leiteiro **com prova no país de origem,** que não sejam os seguintes touros: BALISTEX (CIDASC) 11SM16 ÍCARO (100954).”

000235

Da análise das exigências do Edital, na fase da Habilitação, verifica-se que o mesmo é taxativo ao decretar:

***"3.1. Poderão participar do processo os interessados que atenderem a todas as exigências contidas neste Edital e seus anexos."***

Ocorre que, a empresa SEMENTEC não atende aos requisitos constantes do Anexo I, ou seja, não possui o objeto licitado, vez que:

- (1) **não possui prova da American Angus Association**, exigida no item 5;
- (2) **não possui touro cujo pai seja provado no programa nacional de melhoramento do Gir Leiteiro da Embrapa, e que a mãe apresente uma lactação igual ou superior a 7500kg**, exigido no item 6; e,
- (3) **não possui a comprovação exigida do país de origem**, constante do item 7.

Assim, com todo o respeito, a Comissão de Licitação deixou de observar requisito essencial ao prosseguimento do certame, ou seja, documentos comprobatórios do objeto licitado.

Se acaso tivessem sido observados tais comprovações, certamente não permitiriam a habilitação da empresa SEMENTEC, visto que a administração pública não pode declarar como vencedora empresa cujo objeto a ser fornecido difere totalmente das exigências editalícias, até mesmo diante do princípio da Vinculação ao Instrumento Convocatório. Decidir ao contrário é ferir gravemente as regras que regem o processo licitatório.

**DIANTE DO EXPOSTO, NÃO SE PODE OLVIDAR QUE A LICITANTE SEMENTEC MÃO PODE SER DECLARADA VENCEDORA DOS ITENS 5, 6 E 7 DO ANEXO I, VEZ QUE NÃO ATENDE AS EXIGÊNCIAS CONSTANTES DO EDITAL, O QUE NÃO PODE SER DESCONSIDERADO POR ESTA COMISSÃO DE LICITAÇÕES.**

**Como se observa, houve falha na apresentação dos documentos que habilitaram referida empresa, desconsiderando as exigências do Anexo I, o que passou despercebido pela Comissão de Licitação, cabendo à recorrente, pelo meio recursal, alertar sobre as incongruências documentais e desrespeito ao Edital.**

O processo licitatório é movido pelos princípios da isonomia dos licitantes, da moralidade administrativa e da vinculação ao instrumento convocatório. **Permanecendo a decisão que classificou a empresa SEMENTEC na fase habilitatória restarão feridos**



000236

**tais princípios, em especial porque a empresa não se ateu ao disposto no instrumento convocatório, deixando de apresentar documentos essenciais, o que é condição de inabilitação, conforme dispositivo editalício.**

A decisão de habilitação da empresa Sementec Genética Ltda., portanto, deve ser revista, eis que não foram respeitados os itens **3.1 e 11.4.7 do Edital**, que exigem o atendimento ao edital e seus anexos para a habilitação da empresa se efetivar, deixando de observar um dos requisitos básicos da Licitação, que é o princípio da vinculação aos termos do Edital.

Por tudo, a eventual contratação de uma empresa, sem a necessária comprovação de capacidade técnica, sem documentos que claramente demonstrem sua idoneidade nesse sentido, que atendam às exigências do Edital, seria um ato totalmente frágil, contrário ao interesse público e aos princípios motivadores da Licitação, capaz de causar uma séria de infortúnios à Administração Pública e quebra de igualdade entre os licitantes, que precisam ser julgados com base na igualdade e proporcionalidade, sem qualquer privilégios de interpretação de suas propostas e/ou documentos.

Isso porque, estabelece a Lei 8.666/93, em seu artigo 41, que **"A Administração não pode descumprir as normas e condições do edital, ao qual se acha estritamente vinculada"**.

Assim, o devido ao não cumprimento das exigências formais e em observância ao princípio da igualdade dos licitantes, deve a empresa Sementec Genética ser desclassificada na fase de habilitação documental, reformando-se a decisão da Comissão de Licitação, para que prejuízos não ocorram às licitantes que apresentaram toda a sua documentação conforme a exigência editalícia.

### **3. DO REQUERIMENTO**

Ante o exposto, requer o recebimento do presente recurso, dando conhecimento a autoridade hierarquicamente superior, para:

a) *Seja determinada a **DESCLASSIFICAÇÃO da empresa SEMENTEC GENÉTICA LTDA. ME, na fase de Habilitação Documental** (abertura dos envelopes da habilitação), tendo em vista que **não foram respeitados os requisitos previstos nos itens 5, 6 e 7 do anexo I ao Edital, sem os quais a empresa não pode ser declarada vencedora**, bem como por deixar de observar um dos requisitos básicos da Licitação, que é o princípio da vinculação aos termos do Edital.*

Nestes termos, pede deferimento.

000237

De Blumenau – SC p/ Xaxim - SC, 03 de fevereiro de 2014.



---

**SEMEX DO BRASIL COMÉRCIO DE  
IMPORTAÇÃO E EXPORTAÇÃO LTDA.**

Loryane Kedima Rocha

CPF 038.515.499-29





000238

CNPJ 14.674.029/0001-63

Inscrição Estadual 256.581.312

Linha Frei Plácido-Xaxim-Santa Catarina

À Comissão de licitações

MUNICÍPIO DE XAXIM

RECEBIDO 24/02/14

1018 - Veridiana

PROTOCOLO

Veridiana Inês C. Busatta

CPF. 016.623.549-08

Responsável Por Licitações

Vimos através deste, solicitar a esta respeitosa comissão de licitações a revisão da impugnação do edital n. ° 007/2014 - 2, visto que:

Quanto a representatividade quem se fez presente no ato do certame foi a Sra. Talita Brunetto, esta na posição de sócia cotista na empresa SEMENTEC GENÉTICA, e devidamente habilitada com carta de credenciamento assinada e reconhecida em cartório de registros por min Mauricio Andolfatto, sócio administrador da mesma.

No quesito de habilitação toda documentação se encontra nos prazos de validade, sendo possível averiguação nos órgãos competentes, ao contrario do que esta sendo exposto de maneira erronia no item 2 do processo impugnatório movido pela empresa SEMEX DO BRASIL.

Ainda no item dois a empresa faz menção a prova do touro em questão do item 05 da raça red angus, onde a prova anexada a proposta contém sim base na AMERICAN ANGUS ASSOCIATION, onde a mesma está em anexo nesta carta.

Com relação ao item 06 questionado de maneira ironia também podemos observar que a quantia mínima de leite exigida no edital era de 7500 quilos de leite produzidos pela mãe e que como consta em anexo a prova ela produzi-o em media o dobro dessa quantidade chegando a ter pico de 20.700 kg muito acima dos 7500 quilos exigidos.

Quanto ao item 07 não consta prova de produção balizada, mas na descrição da prova do animal consta alta produtividade leiteira.

Quanto ao questionamento da empresa não ter atendido os seguintes itens do edital:

3.1. Poderão participar do processo os interessados que atenderem a todas as exigências contidas neste Edital e seus anexos.

11.4.7. Constatado o atendimento pleno às exigências editalíssimas, será declarado o proponente vencedor, sendo-lhe adjudicado o objeto para o qual apresentou proposta.

A SEMENTEC, reitera que atendeu todas as exigências as quais foram de forma bem clara descritas neste edital, e **que em nenhuma cláusula do edital foi estabelecida a necessidade de anexar provas comerciais dos TOUROS** a empresa as fez mesmo assim para comprovação de veracidade de que as provas realmente atendem as exigências do edital.

000239

Xaxim 07 de fevereiro de 2014

  
Mauricio Andolfatto

Sócio Proprietário Sementec Genética Ltda.

---

SEMENTEC GENÉTICA LTDA  
Sócio-Administrador

SEMENTEC GENÉTICA LTDA  
CNPJ: 14.674.029/0001-63  
M. Linha Frei Plácido, s/nº  
Zona Rural - 89825-000  
Xaxim/SC



000240

MONUMENTO

29AN1809

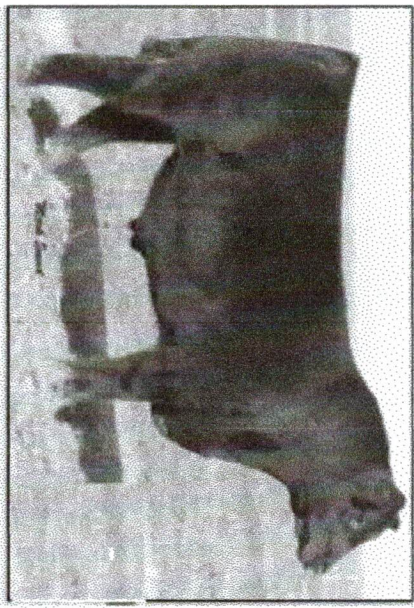

R5 MONUMENTO 087 AAA 16765282 TATTOO 087

Ver Apoio Fotos

TO ABERDEEN 759  
CRA BEXTOR 872 5205 808  
TC MELRO 4034  
Bairidge MULLEN W235  
KMD LASS 54  
KMD LADY DIA NOVO 328

**Potencial Monumental**

- Não há buracos em seu perfil EPD, com nervuras profundas, excepcionalmente grossas e uma boa disposição
- Desempenho Super Indivíduo - 92 BR, 115 WR, 115 YR, 115 e 121 do FMI REA
- Seus primeiros 200 bezerras são mais ratiolng 100 ao nascer, ao desmame 102 e 103 para peso ao sobreamo
- Dam é profundo com nervuras com um grande úbere

AMERICAN ANGUS SIRE RESUMO 2014/01/24

TRACÇO	CED	BW	WW	YW	Radg	YH	SC
EPD	+10	1,0	+63	119	+20	0,7	+0,62
ACC	62	92	74	59	27	31	64

TRACÇO CEM LEITE	H/I	MW	MH	HP	DOC	Desempenho Individual	
EPD	8	+31	0	+30	0,5	14,6	77
ACC	0,19	23	0	28	0,19	15	205
							867
							Relação de 115

TRACÇO CW	MARB	REA	FAT	Carc	Sir	Total	
EPD	+33	+	1,19	+0,010	1	0	9
ACC	24	34	32	30	1	0	47

\$ VALORES			
\$PT	\$W	\$G	\$B
-22,55	42,04	30,26	83,52

Desempenho Individual
BW 77
205
365
365
SC 40
YFS/FS
N/D
Peso 1830
Altura 57
Data de Nascimento: 2/3/10

Facilidade de Parto: ★★

Carcass Mérito: ★★

Sires - Animal Name Ascending

	MIN	MAX	ACC		MIN	MAX	ACC		MIN	MAX
CEU				HP				\$W		
BW				CEN				\$F		
WW				MILK				\$G		
YW				MW				\$QG		
RADG				MH				\$YG		
YH				SEN				\$B		
SC										
Doc										

Expected Progeny Differences Sires found: 1

Registration Name	Tattoo Birth Date	Production										Maternal										Carcass										\$Values			
		CEU Acc	BW Acc	WW Acc	YW Acc	RADG Acc	YH Acc	SC Acc	Doc Acc	HP Acc	CEN Acc	MILK Acc	MKD Acc	MW Acc	NH Acc	\$EN	CW Acc	Marb Acc	RE Acc	Fat Acc	Carc Gp/Pg	Uend Gp/Pg	\$W	\$F	\$G	\$QG	\$B								
167652B2444-C6-97 RS Monument 087	087 02/03/2010	+10 .62	+1.0 .82	+63 .74	+119 .59	+20 .27	+7 .31	+63 .64	+17 .26	+14.6 .15	+8 .19	+31 .23	+30 .26	+5 .19	-22.55	+33 .24	+26 .34	+1.19 .32	+0.09 .30	1	1	+42.04	+67.72	+30.33	+17.91	+12.42	+83.60								

000241





**MAGUARÍ**  
**Maguari TE M. Verde**  
 HBB ISPG 567

000242



Bem Feitor Raposo da Cal - Avô Paterno

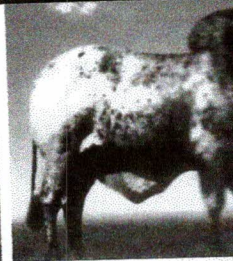

C.A. Everest - Bisavô Materno

Bem Feitor Raposo  
 Príncipe TE Kubera  
 FB Nefrita

Canon TE Kubera  
 Guiana Kubera  
 FB Rapadura

**ABCZ** Certificado de Produção em Controle Leiteiro Oficial

igenity.

Nome: Guiana Kubera (mãe)

Ordem	Data	1ª Ord. (kg)	2ª Ord. (kg)	3ª Ord. (kg)	Total (kg)
1	04/09/2009	9.000	6.100	-	15.200
2	01/10/2009	11.300	8.200	-	19.500
3	13/11/2009	12.700	9.500	-	22.200
4	08/12/2009	11.700	9.000	-	20.700

Leite	Gordura	Proteína %	Kappa Caseína	B
5	3	3	AA	A

Produção Real				Ajuste à Idade Adulta	
	Dias	Leite (kg)	Média (kg)	Gordura (%)	Leite (kg)
305	123	2.292	18,60	-	2.545
365	-	-	-	-	***



- Touro jovem e foi o Grande Campeão da raça na Expointer 2010.

- Apresenta genética sólida com avô paterno, Bem Feitor (Baloart) e bisavô materno, Everest, também outro Baloart. Pais e avós touros famosos e com os melhores índices no sumário Embrapa;

- Sua mãe está em controle de lactação oficial e apresenta ótima produção, levando em consideração que é sua primeira lactação;

- Na prova de marcadores Igenity apresenta homozigose em 2 das 3 enzimas de produção de queijo;

- Excelente opção para plantéis Gir e formação do Girolando.

*mas apresenta  
 lactação também  
 superior ao leiteiro*





Nome: Rubis

Raça: Simental Leiteiro

Mais Informações:

# Altos índices de produção de leite e sólidos.

# Equilíbrio entre produção e morfologia.

# Facilidade de parto.

000243

*item 7*

Album de Fotos



Enviar para um Amigo

GENEALOGIA:

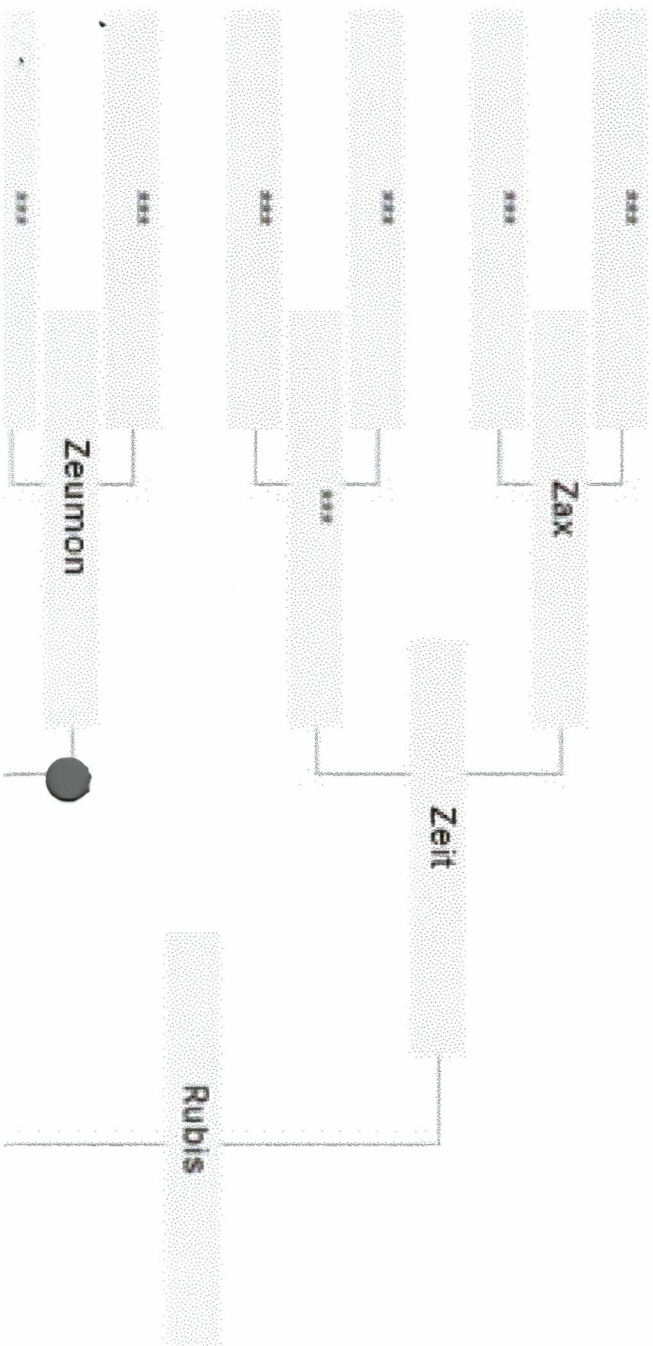



000244

<b>PARECER JURÍDICO</b>
-------------------------

**Objeto: Recurso Administrativo interposto pela licitante Semex do Brasil Comércio de Importação e Exportação Ltda., no Processo Licitatório n. 012/2014, Modalidade Pregão Presencial n. 007/2014, cujo objeto é a aquisição de sêmen bovino para inseminação artificial do rebanho bovino de propriedade dos agricultores do Município de Xaxim - SC.**

Esta Consultoria Jurídica está sendo instada a emitir parecer acerca do recurso administrativo interposto pela empresa Semex do Brasil Comércio de Importação e Exportação Ltda., em face da decisão que aceitou a proposta apresentada pela licitante Sementec Genética Ltda. - ME, no Processo Licitatório n. 012/2014.

Em seu arrazoado, a empresa recorrente aduz que a empresa Sementec Genética Ltda. - ME, vencedora dos itens n. 5, 6 e 7, não apresentou a documentação exigida no anexo I, do Edital Licitatório, consistente nos seguintes documentos: a) não possui prova da American Angus Association, exigência constante no item 5, do Anexo I; b) não possui touro cujo pai seja provado no programa nacional de melhoramento do Gir Leiteiro da Embrapa, e que a mãe apresente uma lactação igual ou superior a 7500 kg, exigência prevista no item 6, do Anexo I; c) não possui a comprovação exigida do país de origem, exigência constante no item 7, do Anexo I;

Como se vê, o inconformismo cinge-se na alegação de que a empresa vencedora do certame não teria comprovado, por ocasião da apresentação da proposta, que é detentora do objeto licitado ou, ainda, que possui capacidade de entrega-lo nos moldes exigidos no edital.



000245

Sem maiores delongas, destaca-se que o recurso impetrado pela recorrente não merece ser acolhido.

Isso se deve pelo fato de que a licitante vencedora não é obrigada a comprovar que detém o objeto licitado no momento do oferecimento da proposta, cuja comprovação se dará por ocasião da entrega, oportunidade na qual a empresa deverá comprovar que está entregando o produto licitado em estrita observância as exigências previstas no Edital Licitatório e no Contrato firmado entre as partes.

**Por todo o exposto**, opina-se pelo não acolhimento do recurso apresentado pela empresa **Semex do Brasil Comércio de Importação e Exportação Ltda.**, mantendo-se incólume a decisão de lavra da comissão de licitação.

É o parecer.

Xaxim - SC, 11 de fevereiro de 2014.

**Adenilso Biasus**  
OAB-SC 14172



**Pedro Rui Rodrigues**  
OAB-SC 8.754

**Fábio José Dal Magro**

OAB-SC 20.041



**ESTADO DE SANTA CATARINA**  
**FUNDO MUNICIPAL DE DESENV. AGROPECUARIO DE XAXIM**

Quadro Comparativo de Preços (Fornecedores por Item)

**Total dos Itens Vencedores: 130.300,00**

Processo / Ano: 12/2014  
 Licitação: 7/2014 - PR  
 Modalidade: PREGÃO PRESENCIAL  
 Objeto: Aquisição de doses de sêmen bovino para inseminação artificial do rebanho dos agricultores do município de Xaxim

Processo Administrativo: 12/2014  
 4 - Prest. de Serviços - Inseminações

Item.....	Fornecedor	Nome do Fornecedor	Marca	Quantidade	Desconto	Preço Unitário	Preço Total	Situação	Classificação
<b>Item.....: 1 - 100945 - Doses de sêmen bovino da raça Holandesa. com. - Unidade: DOS</b>									
3133		CLINICA VETERINARIA CAMPESTRE LTDA.	01HO10428DOWR	2.000,000	0,0000	21,0000	42.000,00	Venceu	1 *****
540		EMBRIOSEMEN EQUIPAMENTOS AGROP. LTDA		2.000,000	0,0000	0,0000	0,00	Não cotou	0
1255		SEMEX DO BRASIL COMERCIO, IMPORTACAO E EXPORTACAC		2.000,000	0,0000	0,0000	0,00	Não cotou	0
13355		GENERATIONS BRASIL COMERCIO DE SEMEN LTDA		2.000,000	0,0000	0,0000	0,00	Não cotou	0
13391		SEMENTEC GENETICA LTDA		2.000,000	0,0000	0,0000	0,00	Não cotou	0
<b>Item.....: 2 - 100949 - Doses de sêmen bovino da raça Holandesa. com. prova oficial - Unidade: UN</b>									
540		EMBRIOSEMEN EQUIPAMENTOS AGROP. LTDA	CHARLISE	2.000,000	0,0000	17,7500	35.500,00	Venceu	1 *****
3133		CLINICA VETERINARIA CAMPESTRE LTDA	01HO10423TRILLIOI	2.000,000	0,0000	17,8000	35.600,00	Perdeu	2
1255		SEMEX DO BRASIL COMERCIO, IMPORTACAO E EXPORTACAC	SEMEX SMORE	2.000,000	0,0000	17,9000	35.800,00	Perdeu	3
13391		SEMENTEC GENETICA LTDA		2.000,000	0,0000	0,0000	0,00	Não cotou	0
13355		GENERATIONS BRASIL COMERCIO DE SEMEN LTDA	GENERATIONS	2.000,000	0,0000	19,9900	39.980,00	Desclassif.	0
<b>Item.....: 3 - 100950 - Doses de sêmen bovino da raça Jersey. importado e provado co - Unidade: DOS</b>									
540		EMBRIOSEMEN EQUIPAMENTOS AGROP. LTDA		1.500,000	0,0000	0,0000	0,00	Não cotou	0
1255		SEMEX DO BRASIL COMERCIO, IMPORTACAO E EXPORTACAC		1.500,000	0,0000	0,0000	0,00	Não cotou	0
3133		CLINICA VETERINARIA CAMPESTRE LTDA		1.500,000	0,0000	0,0000	0,00	Não cotou	0
13391		SEMENTEC GENETICA LTDA		1.500,000	0,0000	0,0000	0,00	Não cotou	0
13355		GENERATIONS BRASIL COMERCIO DE SEMEN LTDA	SEXING	1.500,000	0,0000	17,9900	26.985,00	Desclassif.	0
<b>Item.....: 4 - 100951 - Doses de sêmen bovino da raça Jersey. importado e provado - Unidade: DOS</b>									
3133		CLINICA VETERINARIA CAMPESTRE LTDA	1JE0700LEXICON	1.500,000	0,0000	14,5000	21.750,00	Venceu	1 *****
1255		SEMEX DO BRASIL COMERCIO, IMPORTACAO E EXPORTACAC	SEMEX GAMEPLAN	1.500,000	0,0000	14,9500	22.425,00	Perdeu	2
13355		GENERATIONS BRASIL COMERCIO DE SEMEN LTDA	PROMIS	1.500,000	0,0000	17,2500	25.875,00	Perdeu	3
540		EMBRIOSEMEN EQUIPAMENTOS AGROP. LTDA		1.500,000	0,0000	0,0000	0,00	Não cotou	0
13391		SEMENTEC GENETICA LTDA		1.500,000	0,0000	0,0000	0,00	Não cotou	0
<b>Item.....: 5 - 100952 - Doses de sêmen bovino da raça Red Angus ou Aberdeen Angus. - Unidade: DOS</b>									
13391		SEMENTEC GENETICA LTDA	MONUMENTAL29AR	2.000,000	0,0000	9,3000	18.600,00	Venceu	1 *****
1255		SEMEX DO BRASIL COMERCIO, IMPORTACAO E EXPORTACAC	SEMEX IMAGE MAK	2.000,000	0,0000	9,5000	19.000,00	Perdeu	2
3133		CLINICA VETERINARIA CAMPESTRE LTDA	1AN01208VANCE	2.000,000	0,0000	16,0000	32.000,00	Perdeu	3
13355		GENERATIONS BRASIL COMERCIO DE SEMEN LTDA		2.000,000	0,0000	0,0000	0,00	Não cotou	0
540		EMBRIOSEMEN EQUIPAMENTOS AGROP. LTDA	RUMBO	2.000,000	0,0000	17,0000	34.000,00	Desclassif.	0

000246

**ESTADO DE SANTA CATARINA**  
**FUNDO MUNICIPAL DE DESENV. AGROPECUARIO DE XAXIM**  
 Quadro Comparativo de Preços (Fornecedores por Item)

130.300,00

Processo / Ano: 12/2014  
 Licitação: 7/2014 - PR  
 Modalidade: PREGÃO PRESENCIAL  
 Objeto: Aquisição de doses de sêmen bovino para inseminação artificial do rebanho dos agricultores do município de Xaxim

Processo Administrativo: 12/2014  
 4 - Prest. de Serviços - Inseminações

Fornecedor	Nome do Fornecedor	Marca	Quantidade	Desconto	Preço Unitário	Preço Total	Situação	Classificação
Item.....: 6	- 100953 - Doses de sêmen bovino da raça Gir Leiteiro em que o touro - Unidade: DOS							
13391	SEMENTEC GENETICA LTDA	MAGUARI HBBISPG	500,000	0,0000	9,4000	4,700,00	Venceu	1 *****
1255	SEMEX DO BRASIL COMERCIO, IMPORTACAO E EXPORTACA	SEMEX COLISEU	500,000	0,0000	9,5000	4,750,00	Perdeu	2
3133	CLINICA VETERINARIA CAMPESTRE LTDA.	GL033	500,000	0,0000	16,0000	8,000,00	Perdeu	3
540	EMBRIOSEMEN EQUIPAMENTOS AGROP LTDA		500,000	0,0000	0,0000	0,00	Não cotou	0
13355	GENERVACTIONS BRASIL COMERCIO DE SEMEN LTDA	JOIA DA INDIA	500,000	0,0000	16,9900	8,495,00	Desclassif.	0
Item.....: 7	- 100954 - Doses de sêmen bovino da raça Simental leiteiro com prova - Unidade: DOS							
13391	SEMENTEC GENETICA LTDA	RUBIS	500,000	0,0000	15,5000	7,750,00	Venceu	1 *****
540	EMBRIOSEMEN EQUIPAMENTOS AGROP LTDA		500,000	0,0000	0,0000	0,00	Não cotou	0
1255	SEMEX DO BRASIL COMERCIO, IMPORTACAO E EXPORTACA		500,000	0,0000	0,0000	0,00	Não cotou	0
3133	CLINICA VETERINARIA CAMPESTRE LTDA.		500,000	0,0000	0,0000	0,00	Não cotou	0
13355	GENERVACTIONS BRASIL COMERCIO DE SEMEN LTDA		500,000	0,0000	0,0000	0,00	Não cotou	0

Xaxim, Em 12.02.14

Marilise de Freitas Fin - Pregoeiro(a)  
 Evandro Casa - Secretário

Veridiana Inês Canova Busatta - Membro

000247



CNPJ: 82.854.670/0001-30  
Rua Rui Barbosa, 347  
C.E.P.: 89825-000 - Xaxim - SC

Processo Administrativo: 12/2014  
Processo de Licitação: 12/2014  
Data do Processo: 15/01/2014

Folha: 1/1

TERMO DE HOMOLOGAÇÃO DE PROCESSO LICITATÓRIO

000248

O(a) Prefeito Municipal, Idacir Antonio Orso, no uso das atribuições que lhe são conferidas pela legislação em vigor, especialmente sob Lei nº 10.520/02 e em face aos princípios ordenados através da Lei nº 8.666/93 e alterações posteriores, a vista do parecer conclusivo exarado pelo Pregoeiro e sua equipe de apoio, resolve:

01 - HOMOLOGAR a presente Licitação nestes termos:

- a) Processo Nr.: 12/2014
- b) Licitação Nr.: 7/2014-PR
- c) Modalidade: PREGÃO PRESENCIAL
- d) Data Homologação: 12/02/2014
- e) Objeto da Licitação: Aquisição de doses de sêmen bovino para inseminação artificial do rebanho dos agricultores do município de Xaxim

	(em Reais R\$)		
f) Fornecedores e Itens declarados Vencedores (cfe. cotação):	<u>Qtde de Itens</u>	<u>Média Desccto (%)</u>	<u>Total dos Itens</u>
- 003133 - CLINICA VETERINÁRIA CAMPESTRE LTDA.	2	0,0000	63.750,00
- 000540 - EMBRIOSEMEN EQUIPAMENTOS AGROP. LTDA	1	0,0000	35.500,00
- 013391 - SEMENTEC GENETICA LTDA	3	0,0000	31.050,00
	6		130.300,00

Xaxim, 12 de Fevereiro de 2014.

  
Idacir Antonio Orso  
Prefeito Municipal



**ESTADO DE SANTA CATARINA**  
**FUNDO MUNICIPAL DE DESENV. AGROPECUARIO DE XAXIM**

CNPJ: 82.854.670/0001-30      Fone: (49) 3353-8200      Fax: (49) 3353-8232  
Rua Rui Barbosa, 347  
C.E.P.: 89825-000 - Xaxim - SC

**AUTORIZAÇÃO DE FORNECIMENTO**

Nr.: 49/2014

Processo Administrativo:	12/2014
Processo de Licitação:	12/2014
Data do Processo:	15/01/2014
Data da Homologação:	12/02/2014
Seqüência da Adjudicação:	1
Data da Adjudicação:	12/02/2014

**PREGÃO PRESENCIAL**

Nr.: 7/2014 - PR

Empenho Ordinário nr.: ..... Subempenho nr.: ..... Dcto Fiscal nr.: .....

Folha: 1/3

Fornecedor:	<b>CLINICA VETERINÁRIA CAMPESTRE LTDA.</b>	Código: 3133	Telefone:	4934333937
Endereço:	RUA TOCANTINS, 410 SALA		Banco:	001 - Banco do Brasil
Cidade:	Xanxerê - SC - CEP: 89820-000		Agência:	0586-X - Xanxerê
CNPJ:	06.310.472/0001-27	Inscrição Estadual: 254.783.899	Conta Corrente:	16.676-6

Prezados Senhores,

Comunicamos que o fornecedor acima foi vencedor dos itens abaixo especificados.  
Aguardamos, portanto, o fiel cumprimento das especificações e condições constantes no Processo Licitatório.

**Orgão:** 18 - Fundo de Desenvolvimento Agropecuário  
**Unidade:** 01 - Fundo de Desenvolvimento Agropecuário  
**Centro de Custo:** 4 - Prest. de Serviços - Inseminações  
**Fonte de Recurso:** Recursos Ordinários  
**Dotações Utilizadas:** 2.040.3.3.90.00.00.00.00 (1) - Manutenção do Fundo de Desenvolvimento Agropecuári Saldo: 831.724,00

**Compl. Elemento:** 3.3.90.30.40.00.00.00 - Material Biológico  
**Condições de Pagto:** Conforme cronograma financeiro  
**Prazo Entrega/Exec.:** Cinco dias  
**Local de Entrega:** Secretaria Municipal da Agricultura - Rua Dez de Novembro, 1030 - Centro -  
**Objeto da Compra:** Aquisição de doses de sêmen bovino para inseminação artificial do rebanho dos agricultores do município de Xaxim

**Observações:**

000249

Xaxim, 12 de Fevereiro de 2014

Alfeu José Mattiello  
Diretor de Compras





**ESTADO DE SANTA CATARINA**  
**FUNDO MUNICIPAL DE DESENV. AGROPECUARIO DE XAXIM**

CNPJ: 82.854.670/0001-30 Fone: (49) 3353-8200 Fax: (49) 3353-8232  
Rua Rui Barbosa, 347  
C.E.P.: 89825-000 - Xaxim - SC

**AUTORIZAÇÃO DE FORNECIMENTO**

Nr.: 49/2014

Processo Administrativo: 12/2014  
Processo de Licitação: 12/2014  
Data do Processo: 15/01/2014  
Data da Homologação: 12/02/2014  
Seqüência da Adjudicação: 1  
Data da Adjudicação: 12/02/2014

**PREGÃO PRESENCIAL**

Nr.: 7/2014 - PR

Item	Quantidade	Unid	Especificação	Marca	Preço Unitário	Preço Total
1	2.000,000	DOS	Doses de sêmen bovino da raça Holandesa, com prova oficial não anterior a dezembro de 2013, com base americana (USDA, HA, INTERBULL) com habilidade transmissora predita (PTA) para leite igual ou superior a 1100 libras, PTA gordura igual ou superior a 40 libras, PTA proteína igual ou superior a 35 libras; composto de úbere igual ou superior a +1,15; composto de pernas e pés igual ou superior a + 1,95 Escore de células somáticas inferior a 2,95; vida produtiva superior a 4,0; força igual ou superior +1,20; dificuldade de parto do touro igual ou menor a 7%.  E que não sejam os seguintes touros: 39HO 0600MAPEL WOOD COMMOTIN, 11HO 4515 KREGNOL TOP LUKE, 11HO 4781 JUNGE BELL WOOD SNOOPY, 11HO 6655 CARTERS CORNER BELAIR, 180HO 9620 JOINTIEF BESNE, 22HO 9602 BEACHLAWN GELPRO TOBEY, HO 541 ONOZ FOR, HO 489 LINTRIG, 11HO 6843 PARADISE SHELDON, 1 HO 5563 ROLLO, 7HO 7138 DIGGER, 7HO 7327 CATCH, 5HO 853 RISPOVAL, 11HO 8215 TESTIFY, 7HO 07730 PIANO, 11HO 7940 DEVOTED 11HO 6440 SILVESTER 11HO 8523 XTC 11HO8351 OPULENT 11HO8589 COMPLEX 11HO09604 DAGGER 11HO08893 FUTURESTAR 1HO09482 ARMSTRONG 1HO09184 - SPA (100945)	01HO10428DO'	21,00	42.000,00

000250

Xaxim, 12 de Fevereiro de 2014

Alfeu José Mattiello  
Diretor de Compras



**ESTADO DE SANTA CATARINA**  
**FUNDO MUNICIPAL DE DESENV. AGROPECUARIO DE XAXIM**

CNPJ: 82.854.670/0001-30 Fone: (49) 3353-8200 Fax: (49) 3353-8232  
 Rua Rui Barbosa, 347  
 C.E.P.: 89825-000 - Xaxim - SC

**AUTORIZAÇÃO DE FORNECIMENTO**  
 Nr.: 49/2014

Processo Administrativo: 12/2014  
 Processo de Licitação: 12/2014  
 Data do Processo: 15/01/2014  
 Data da Homologação: 12/02/2014  
 Sequência da Adjudicação: 1  
 Data da Adjudicação: 12/02/2014

**PREGÃO PRESENCIAL**  
 Nr.: 7/2014 - PR

Item	Quantidade	Unid	Especificação	Marca	Preço Unitário	Preço Total
------	------------	------	---------------	-------	----------------	-------------

4	1.500,000	DOS	Doses de sêmen bovino da raça Jersey, importado e provado com prova não anterior a dezembro de 2013, com base americana (USDA, HA, INTERBUL), com as seguintes características: - PTA Leite igual ou superior a 700 libras; PTA proteína superior a 25 libras; porcentagem de proteína superior a 0%; PTA gordura superior a 25 libras; porcentagem de gordura superior a 0%; Escore de células somáticas inferior a 3,00; Composto de úbere igual ou superior a +2,00; Vida produtiva superior a 3,0.	1JE0700LEXIC	14,50	21.750,00
---	-----------	-----	--	--------------	-------	-----------

E que não sejam os seguintes touros:  
 71JE 0164 VALLEYSTREAN BONUS,  
 7J 478 WFL M BERETTA,  
 1JE 0656 PRINCELAND BUTLER,  
 9J 173 BARBS MBSB COSMO,  
 7J 592 GREENRIDGE IMAGE,  
 7J 587 SUNNY DAY MONTANA PUTMAN,  
 7JE 0721 DEERVIEW LIBERTY,  
 122JE 517 DO RIGHT,  
 1JE 558 DEBOER,  
 1JE 524 AURORA,  
 7JE 745 ACOORD,  
 122JE 5181 SABER  
 11JE 0816 ZIRCON  
 011JE00798 SUNNY  
 203 JE 00936 PRAETORIAN  
 1JE00619 AHLEM  
 200JE00015 RED BARON (100951)

000251

<b>Total Geral:</b>	63.750,00
<b>Desconto:</b>	0,00
<b>Total Líquido:</b>	63.750,00

(Valores expressos em Reais R\$)

Xaxim, 12 de Fevereiro de 2014

Alfeu José Mattiello  
 Diretor de Compras





**ESTADO DE SANTA CATARINA**  
**FUNDO MUNICIPAL DE DESENV. AGROPECUARIO DE XAXIM**

CNPJ: 82.854.670/0001-30 Fone: (49) 3353-8200 Fax: (49) 3353-8232  
Rua Rui Barbosa, 347  
C.E.P.: 89825-000 - Xaxim - SC

**AUTORIZAÇÃO DE FORNECIMENTO**  
Nr.: 50/2014

Processo Administrativo: 12/2014  
Processo de Licitação: 12/2014  
Data do Processo: 15/01/2014  
Data da Homologação: 12/02/2014  
Seqüência da Adjudicação: 2  
Data da Adjudicação: 12/02/2014

**PREGÃO PRESENCIAL**  
Nr.: 7/2014 - PR

Empenho Ordinário nr.: ..... Subempenho nr.: ..... Dcto Fiscal nr.: .....

Folha: 1/2

Fornecedor: **EMBRIOSEMEN EQUIPAMENTOS AGROP. LTDA** Código: 540 Telefone: 4934350723  
Endereço: AV. XV DE NOVEMBRO, 790 SALA Banco: 001 - BRASIL  
Cidade: Ponte Serrada - SC - CEP: 89683-000 Agência: 2479-1 - PONTE SERRADA  
CNPJ: 02.319.237/0001-65 Inscrição Estadual: 253.620.295 Conta Corrente: 7,703-8

Prezados Senhores,

Comunicamos que o fornecedor acima foi vencedor dos itens abaixo especificados.  
Aguardamos, portanto, o fiel cumprimento das especificações e condições constantes no Processo Licitatório.

**Órgão:** 18 - Fundo de Desenvolvimento Agropecuário  
**Unidade:** 01 - Fundo de Desenvolvimento Agropecuário  
**Centro de Custo:** 4 - Prest. de Serviços - Inseminações  
**Fonte de Recurso:** Recursos Ordinários  
**Dotações Utilizadas:** 2.040.3.3.90.00.00.00.00 (1) - Manutenção do Fundo de Desenvolvimento Agropecuário Saldo: 831.724,00  
**Compl. Elemento:** 3.3.90.30.40.00.00.00 - Material Biológico  
**Condições de Pagto:** Conforme cronograma financeiro  
**Prazo Entrega/Exec.:** Cinco dias  
**Local de Entrega:** Secretaria Municipal da Agricultura - Rua Dez de Novembro, 1030 - Centro -  
**Objeto da Compra:** Aquisição de doses de sêmen bovino para inseminação artificial do rebanho dos agricultores do município de Xaxim

**Observações:**

000252

Xaxim, 12 de Fevereiro de 2014

Alfeu José Mattiello  
Diretor de Compras



**ESTADO DE SANTA CATARINA**  
**FUNDO MUNICIPAL DE DESENV. AGROPECUARIO DE XAXIM**

CNPJ: 82.854.670/0001-30 Fone: (49) 3353-8200 Fax: (49) 3353-8232  
Rua Rui Barbosa, 347  
C.E.P.: 89825-000 - Xaxim - SC

**AUTORIZAÇÃO DE FORNECIMENTO**  
Nr.: 50/2014

Processo Administrativo: 12/2014  
Processo de Licitação: 12/2014  
Data do Processo: 15/01/2014  
Data da Homologação: 12/02/2014  
Seqüência da Adjudicação: 2  
Data da Adjudicação: 12/02/2014

**PREGÃO PRESENCIAL**  
Nr.: 7/2014 - PR

Item	Quantidade	Unid	Especificação	Marca	Preço Unitário	Preço Total
2	2.000,000	un	Doses de sêmen bovino da raça Holandesa, com prova oficial não anterior a dezembro de 2013, com base americana (USDA, HA, INTERBULL) com habilidade transmissora predita (PTA) para leite igual ou superior a 1000 libras; PTA proteína igual ou superior a 30 libras; PTA gordura igual ou superior a 25 libras; composto de úbere igual ou superior a +1,40; Escore de células somáticas inferior a 3,0; Vida produtiva igual ou superior a 2,3; Dificuldade de parto do touro igual ou menor a 8%.  E que não sejam os seguintes touros: 39HO 0600MAPEL WOOD COMMOTIN, 11HO 4515 KREGNOL TOP LUKE, 11HO 4781 JUNGE BELL WOOD SNOOPY, 11HO 6655 CARTERS CORNER BELAIR, 180HO 9620 JOINTIEF BESNE, 22HO 9602 BEACHLAWN GELPRO TOBEY, HO 541 ONOZ FOR, HO 489 LINTRIG, 11HO 6843 PARADISE SHELDON, 1 HO 5563 ROLLO, 7HO 7138 DIGGER, 7HO 7327 CATCH, 5HO 853 RISPOVAL, 11HO 8215 TESTIFY, 7HO 07730 PIANO, 11HO 7940 DEVOTED 11HO 6440 SILVESTER 11HO 8523 XTC 11HO8351 OPULENT 11HO8589 COMPLEX 11HO09604 DAGGER 11HO08893 FUTURESTAR 1HO09482 ARMSTRONG 1HO09184 - SPA (100949)	CHARLISE	17,75	35.500,00

000253

<b>Total Geral:</b>	35.500,00
<b>Desconto:</b>	0,00
<b>Total Líquido:</b>	35.500,00

(Valores expressos em Reais R\$)

Xaxim, 12 de Fevereiro de 2014

Alfeu José Mattiello  
Diretor de Compras





**ESTADO DE SANTA CATARINA**  
**FUNDO MUNICIPAL DE DESENV. AGROPECUARIO DE XAXIM**

CNPJ: 82.854.670/0001-30 Fone: (49) 3353-8200 Fax: (49) 3353-8232  
 Rua Rui Barbosa, 347  
 C.E.P.: 89825-000 - Xaxim - SC

**AUTORIZAÇÃO DE FORNECIMENTO**  
 Nr.: 51/2014

Processo Administrativo: 12/2014  
 Processo de Licitação: 12/2014  
 Data do Processo: 15/01/2014  
 Data da Homologação: 12/02/2014  
 Sequência da Adjudicação: 3  
 Data da Adjudicação: 12/02/2014

**PREGÃO PRESENCIAL**  
 Nr.: 7/2014 - PR

Empenho Ordinário nr.: ..... Subempenho nr.: ..... Dcto Fiscal nr.: .....

Folha: 1/2

Fornecedor: **SEMENTEC GENETICA LTDA** Código: 13391 Telefone: 498845-6249  
 Endereço: VL LINHA FREI PLACIDO, S/N Banco: 237 - XAXIM  
 Cidade: Xaxim - SC - CEP: 89825-000 Agência: 1733-7 - BRADESCO  
 CNPJ: 14.674.029/0001-63 Inscrição Estadual: Conta Corrente: 30-2

Prezados Senhores,

Comunicamos que o fornecedor acima foi vencedor dos itens abaixo especificados.  
 Aguardamos, portanto, o fiel cumprimento das especificações e condições constantes no Processo Licitatório.

**Orgão:** 18 - Fundo de Desenvolvimento Agropecuário  
**Unidade:** 01 - Fundo de Desenvolvimento Agropecuário  
**Centro de Custo:** 4 - Prest. de Serviços - Inseminações  
**Fonte de Recurso:** Recursos Ordinários  
**Dotações Utilizadas:** 2.040.3.3.90.00.00.00.00 (1) - Manutenção do Fundo de Desenvolvimento Agropecuário Saldo: 831.724,00

**Compl. Elemento:** 3.3.90.30.40.00.00.00 - Material Biológico  
**Condições de Pagto:** Conforme cronograma financeiro  
**Prazo Entrega/Exec.:** Cinco dias  
**Local de Entrega:** Secretaria Municipal da Agricultura - Rua Dez de Novembro, 1030 - Centro -  
**Objeto da Compra:** Aquisição de doses de sêmen bovino para inseminação artificial do rebanho dos agricultores do município de Xaxim

900254

**Observações:**

Item	Quantidade	Unid	Especificação	Marca	Preço Unitário	Preço Total
5	2.000,000	DOS	Doses de sêmen bovino da raça Red Angus ou Aberdeen Angus, Doses de sêmen bovino da raça Red Angus ou Aberdeen Angus, com prova na American Angus Association não inferior a maio de 2013, com PTA para facilidade de parto (FPD) acima de 10.	MONUMENTAL	9,30	18.600,00
6	500,000	DOS	E que não seja os seguintes touros: 200AR00309 TOUCH DOWN (100952) Doses de sêmen bovino da raça Gir Leiteiro em que o touro tenha o pai provado no programa nacional de melhoramento do Gir Leiteiro da EMBRAPA, e que a mãe apresente uma lactação igual ou superior a 7500kg. E que não sejam os seguintes touros: GL 015 Gameta TE DAL CAL, GL 016 PLANALTO TE DAL CAL, 11 GL 81 APACHE E GL0001 FANTASMA GL 015 GAMETA TE DA CAL GL 016 PLANALTO TE DA CAL 11 GL 81 APACHE GL0001 FANTASMA (100953)	MAGUARI HBB	9,40	4.700,00

Xaxim, 12 de Fevereiro de 2014

Alfeu José Mattiello  
 Diretor de Compras



**ESTADO DE SANTA CATARINA**  
**FUNDO MUNICIPAL DE DESENV. AGROPECUARIO DE XAXIM**

CNPJ: 82.854.670/0001-30      Fone: (49) 3353-8000      Fax: (49) 3353-8232  
Rua Rui Barbosa, 347  
C.E.P.: 89825-000 - Xaxim - SC

**AUTORIZAÇÃO DE FORNECIMENTO**  
Nr.: 51/2014

Processo Administrativo: 12/2014  
Processo de Licitação: 12/2014  
Data do Processo: 15/01/2014  
Data da Homologação: 12/02/2014  
Seqüência da Adjudicação: 3  
Data da Adjudicação: 12/02/2014

**PREGÃO PRESENCIAL**  
Nr.: 7/2014 - PR

Item	Quantidade	Unid	Especificação	Marca	Preço Unitário	Preço Total
7	500,000	DOS	Doses de sêmem bovino da raça Simental leiteiro com prova no país de origem, que não sejam os seguintes touros: BALISTEX (CIDASC) 11SM16 ÍCARO (100954)	RUBIS	15,50	7.750,00

<b>Total Geral:</b>	31.050,00
<b>Desconto:</b>	0,00
<b>Total Líquido:</b>	31.050,00

(Valores expressos em Reais R\$)

000255

Xaxim, 12 de Fevereiro de 2014

Alfeu José Mattiello  
Diretor de Compras



# Xaxim

## PREFEITURA

### Publicação Homologações

ESTADO DE SANTA CATARINA  
MUNICIPIO DE XAXIM  
PROCESSO 026/2014 –  
PREGÃO PRESENCIAL N. 017/2014  
AVISO DE HOMOLOGAÇÃO

O município de Xaxim, através de seu Prefeito comunica que esta homologada a licitação supracitada que tem por objeto a contratação de empresa atuante no ramo de montagem de buffets para eventos, constituindo-se na realização de jantar incluindo ingredientes e preparo de refeições, referente ao evento denominado movimento econômico, com vigência a partir de 11 de fevereiro de 2014 a 31 de dezembro de 2014, tudo em conformidade com o Edital e os pareceres anexa ao presente processo, a saber:  
Fornecedores/Valor homologado: Restaurante do dube; valor R\$: 18.900 (dezoito mil e novecentos reais);

ESTADO DE SANTA CATARINA  
MUNICIPIO DE XAXIM  
PROCESSO 012/2014 –  
PREGÃO PRESENCIAL N. 007/2014  
AVISO DE HOMOLOGAÇÃO

O município de Xaxim, através de seu Prefeito comunica que esta homologada a licitação supracitada que tem por objeto a aquisição de doses de sêmen bovino para inseminação artificial do rebanho dos agricultores do município de Xaxim, com vigência a partir de 12 de fevereiro de 2014 a 31 de dezembro de 2014, tudo em conformidade com o Edital e os pareceres anexa ao presente processo, a saber:  
Fornecedores/Valor homologado: Clínica veterinária campestre; valor R\$: 63.750,00 (sessenta e três mil setecentos e cinquenta reais); Embriosemen equipamentos Agrop. Ltda; valor R\$: 35.500,00 (trinta e cinco mil e quinhentos reais); Sementec Genética; valor R\$: 31.050,00 (trinta e um mil e cinquenta reais).

ESTADO DE SANTA CATARINA  
MUNICIPIO DE XAXIM  
PROCESSO 031/2014  
PREGÃO PRESENCIAL N. 019/2014  
AVISO DE HOMOLOGAÇÃO

O município de Xaxim, através de seu Prefeito comunica que esta homologada a licitação supracitada que tem por objeto a aquisição de troféus personalizados destinados à premiação do movimento econômico a ser realizado no dia 14/02/2014 em comemoração as festividades de aniversário do município, com vigência a partir de 12 de fevereiro de 2014 a 31 de dezembro de 2014, tudo em conformidade com o Edital e os pareceres anexa ao presente processo, a saber:  
Fornecedores/Valor homologado: Gravar artes com.de artigos publicitários Ltda-me; valor R\$: 9.612,00 (nove mil seiscentos e doze reais).

ESTADO DE SANTA CATARINA  
MUNICIPIO DE XAXIM  
PROCESSO 037/2014  
PREGÃO PRESENCIAL N. 005/2014  
AVISO DE HOMOLOGAÇÃO

O município de Xaxim, através de seu Prefeito comunica que esta

homologada a licitação supracitada que tem por objeto a aquisição de matérias ambulatorial, destinados a manutenção dos atendimentos nas unidades de saúde do município de Xaxim, com vigência a partir de 12 de fevereiro de 2014 a 31 de dezembro de 2014, tudo em conformidade com o Edital e os pareceres anexa ao presente processo, a saber:

Fornecedores/Valor homologado: Casa cirúrgica Chapeco LTDA; valor R\$: 204,00 (duzentos e quatro reais); Eco com e rep de prod hospitalares LTDA; valor R\$: 59.742,96 (cinquenta e nove mil setecentos e quarenta e dois mil e noventa e seis centavos); Qui-miolab comercio e imp. De produções de lab; valor R\$: 1.217,30 (um mil duzentos e dezessete reais e trinta centavos).

ESTADO DE SANTA CATARINA  
MUNICIPIO DE XAXIM  
PROCESSO 021/2014  
PREGÃO PRESENCIAL N. 013/2014  
AVISO DE HOMOLOGAÇÃO

O município de Xaxim, através de seu Prefeito comunica que esta homologada a licitação supracitada que tem por objeto a aquisição de fraldas geriátricas para pacientes oncológicas e acamados cadastrados pelo serviço social da secretaria de saúde, com vigência a partir de 12 de fevereiro de 2014 a 31 de dezembro de 2014, tudo em conformidade com o Edital e os pareceres anexa ao presente processo, a saber:

Fornecedores/Valor homologado: Foppa e Zanella LTDA; valor R\$: 24.618,00 (Vinte e quatro mil seiscentos e dezoito reais); Luis Aldo Rossato-me; valor R\$: 1.701,00(um mil setecentos e um reais).

ESTADO DE SANTA CATARINA  
MUNICIPIO DE XAXIM  
PROCESSO 016/2014  
PREGÃO PRESENCIAL N. 010/2014  
AVISO DE HOMOLOGAÇÃO

O município de Xaxim, através de seu Prefeito comunica que esta homologada a licitação supracitada que tem por objeto a aquisição de medicamentos para atendimento a farmácia básica e aos programas de saúde do município, com vigência a partir de 12 de fevereiro de 2014 a 31 de dezembro de 2014, tudo em conformidade com o Edital e os pareceres anexa ao presente processo, a saber:

Fornecedores/Valor homologado: Altermed material medico hospitalar LTDA; valor R\$: 827,00 (oitocentos e vinte e sete reais); Angeomed comercio de produtos médicos; valor R\$: 2.800,00(dois mil e oitocentos reais); centermedi com. de produtos hosp. LTDA; valor R\$ 530,00(quinhetos e trinta reais); Darnedi Dambros comércio de medicamentos; valor R\$ 2.349,00 (Dois mil trezentos e quarenta e nove reais); Dimaster-comércio de produtos hospitalares; valor R\$: 3.989,00 (três mil novecentos e oitenta e nove reais); Mauro Marciano comércio de medicamentos; valor R\$: 1.074,00 (Um mil e setenta e quatro reais); Prosaude distribuid. De medicamentos Ltda; valor: 126,00 (cento e vinte e seis reais).

Xaxim, 13 de fevereiro de 2014.  
IDACIR ANTÔNIO ORSO  
Prefeito Municipal

### Publicação Dispensa 009/2014

Estado de Santa Catarina  
Município de Xaxim  
Aviso de Dispensa de Licitação n. 009/2014.  
Processo Licitatório n. 038/2014.

Objeto: Contratação de prestador de serviços em disponibilização de Brinquedos Infláveis com monitores para realização da Ação Social realizada pelo município



**ESTADO DE SANTA CATARINA**  
**MUNICÍPIO DE XAXIM**

Xaxim, SC, 17 de Fevereiro de 2014.

**ASSUNTO:** PROCESSO LICITATÓRIO N.012/2014, PREGÃO. 007/2014.

000257

**TERMO DE ENCERRAMENTO DE PROCESSO E NUMERAÇÃO DE PÁGINAS.**

Encerra-se aqui o presente processo.

Consta no presente processo **02** (dois) volumes sendo o 1º volume enumerado de 001 (um) á 165 (cento e sessenta e cinco), páginas e volume 2º enumerado de 166 (cento e sessenta e seis) a 256(duzentos e cinquenta e seis), incluindo-se esta.

E por ser esta a expressão da verdade vai por mim assinado.

  
**Marinilse de Freitas Fin**  
**Pregoeira**